

1

ZARZĄDZENIE NR 1114 KOMENDANTA GŁÓWNEGO POLICJI

z dnia 19 grudnia 2006 r.

w sprawie szyków, ugrupowań oraz przemieszczania oddziałów i pododdziałów Policji

Na podstawie art. 7 ust. 1 pkt 2 ustawy z dnia 6 kwietnia 1990 r. o Policji (Dz. U. z 2002 r. Nr 7, poz. 58, z późn. zm.¹⁾) zarządza się, co następuje:

§ 1

Wprowadza się do użytku służbowego Regulamin szyków, ugrupowań oraz przemieszczania oddziałów i pododdziałów Policji stanowiący załącznik do zarządzenia.

§ 2

Regulamin szyków, ugrupowań oraz przemieszczania oddziałów i pododdziałów Policji stanowi podstawę przygotowania policjantów do działania w warunkach zagrożenia bezpieczeństwa, zbiorowego zakłócenia porządku publicznego, działania na rzecz ochrony porządku publicznego w czasie imprez i uroczystości masowych, katastrof, klęsk żywiołowych i awarii technicznych oraz przemieszczania pododdziałów w kolumnach marszowych pojazdów.

§ 3

Formowanie szyków i ugrupowań oddziałów i pododdziałów Policji polega na odpowiednim rozmieszczeniu policjantów, pododdziałów, środków transportu i wzmocnienia, dostosowanym do wykonania zadań służbowych zakresie ochrony porządku publicznego lub niebezpiecznego zakłócenia porządku publicznego jak też ochrony porządku w czasie imprez i uroczystości publicznych, katastrof, klęsk żywiołowych i awarii technicznych.

§ 4

Traci moc zarządzenie Nr z – 19 Komendanta Głównego Policji z dnia 26 marca 1993 r. w sprawie szyków, ugrupowań oraz przemieszczania oddziałów prewencji Policji.

§ 5

Zarządzenie wchodzi w życie po upływie 14 dni od dnia podpisania.

Komendant Główny Policji
Marek Bieńkowski

¹⁾ Zmiany tekstu jednolitego wymienionej ustawy zostały ogłoszone w Dz. U. z 2002 r. Nr 19, poz. 185, Nr 74, poz. 676, Nr 81, poz. 731, Nr 113, poz. 984, Nr 115, poz. 996, Nr 153, poz. 1271, Nr 176, poz. 1457 i Nr 200, poz. 1688, z 2003 r. Nr 90, poz. 844, Nr 113, poz. 1070, Nr 130, poz. 1188 i 1190, Nr 137, poz. 1302, Nr 166, poz. 1609, Nr 192, poz. 1873 i Nr 210, poz. 2036, z 2004 r. Nr 171, poz. 1800, Nr 179, poz. 1842, Nr 210, poz. 2135, Nr 273, poz. 2703, Nr 277, poz. 2742, z 2005 r. Nr 10, poz. 70, Nr 164, poz. 1365, Nr 169, poz. 1411 i z 2006 r. Nr 104, poz. 708 i 711, Nr 144, poz. 1043 i Nr 158, poz. 1122.

Załącznik do Zarządzenia Nr 1114
Komendanta Głównego Policji
z dnia 19 grudnia 2006 r.

REGULAMIN SZYKÓW, UGRUPOWAŃ ORAZ PRZEMIESZCZANIA ODDZIAŁÓW I PODODDZIAŁÓW POLICJI

Rozdział 1

SZYKI PORZĄDKOWE KORDONY I DWUKORDONY ZASADY OGÓLNE FORMOWANIA KORDONÓW I DWUKORDONÓW

1. Kordon jest to szyk, w którym policjanci stoją w linii obok siebie w odstępach nakazanych komendą dowódcy. Odstępy w kordonie wynoszą do 10 kroków.
2. Kordon, w którym funkcjonariusze stoją w linii obok siebie w odstępach:
 1. o szerokości dłoni — to kordon zwarty;
 2. od odstępu o szerokości dłoni do dziesięciu kroków — to kordon rozczłonkowany.



Zdj. 1. Kordon zwarty (widok z przodu).

3. Dwukordon składa się z dwóch kordonów zwartych stojących jeden za drugim w bezpośredniej styczności. Policjanci drugiego kordonu kryją odstęp powstały między policjantami pierwszego kordonu.
4. W kordonach (dwukordonach) policjanci stoją w małym rozkroku lewa noga lekko wysunięta, pięty rozsunięte są na długość stopy, palce skierowane na zewnątrz, ręce swobodnie założone z tyłu korpusu. W przypadkach uzasadnionych (potrzeba interwencji itp.) policjant może zmienić postawę lub wystąpić z kordonu.



Zdj. 2. Kordon zwarty (widok z tyłu).



Zdj. 3. Kordon rozczłonkowany (widok z przodu).

5. W czasie formowania kordonów (dwukordonów), rozwijania i zwijania ich należy stosować krok zwykły.
6. Formowanie kordonów z marszu rozpoczyna się od czoła szyku.
7. Zmianę odstępów w kordonie wykonuje się przez odstępowanie i łączenie.



Zdj. 4. Kordon rozczłonkowany (widok z tyłu).



Zdj. 5. Dwukordon.

Zwiększanie odstępów między policjantami w kordonie może nastąpić od wskazanego przez dowódcę policjanta w dwóch kierunkach lub od jednego ze skrzydeł w kierunku drugiego skrzydła.

Zmniejszenie odstępów między policjantami w kordonie może nastąpić do wskazanego przez dowódcę policjanta w dwóch kierunkach lub w kierunku jednego ze skrzydeł.

8. Zmiana frontu kordonu (dwukordonu) odbywa się na komendę: np. „**Dwukordon, w tył — ZWROT**” albo „**KORDON w lewo zachodź — MARSZ**”. Po uzyskaniu przez pododdział, w zachodzeniu odpowiedniego kierunku, dowódca podaje komendę „**Kordon — STÓJ**”.
9. Przesunięcie linii kordonu (dwukordonu) do przodu odbywa się na komendę: np. „**Kordon (Dwukordon), pięć kroków na wprost — MARSZ**”.
10. Przesunięcie kordonu (dwukordonu) do tyłu odbywa się na komendę: np. „**Kordon, krok w tył — MARSZ**”. Jeżeli zajdzie potrzeba przesunięcia kordonu (dwukordonu) do tyłu o większą ilość kroków, należy wydać komendę: „**W tył — ZWROT**” oraz np. „**Pięć kroków na wprost — MARSZ**”.
11. Przesunięcie zwartego kordonu (dwukordonu) w bok na określoną ilość kroków, odbywa się po uprzednim wydaniu komendy: „**Kordon (dwukordon) w lewo (prawo) — ZWROT**” np. „**Dziesięć kroków na wprost — MARSZ**”.
12. Policjanci, jeżeli zezwalają na to okoliczności, w kordonach zawsze stoją w postawie ustalonej dla kordonów.



Zdj. 6,7. Regulaminowa postawa policjanta w kordonie – widok z przodu i z tyłu.

13. W celu nadania kordonowi wymaganych kształtów, obok czoła rzędu powinien iść dowódca pododdziału znający kształt linii rozwijanego kordonu, wydając komendy: np. „**Kierunek — W LEWO**”, „**Kierunek — W PRAWO**”, **Kierunek — W LEWO SKOS**” itp. Zgodnie z wydanymi komendami policjant czołowy zmienia odpowiednio kierunek marszu pododdziału.

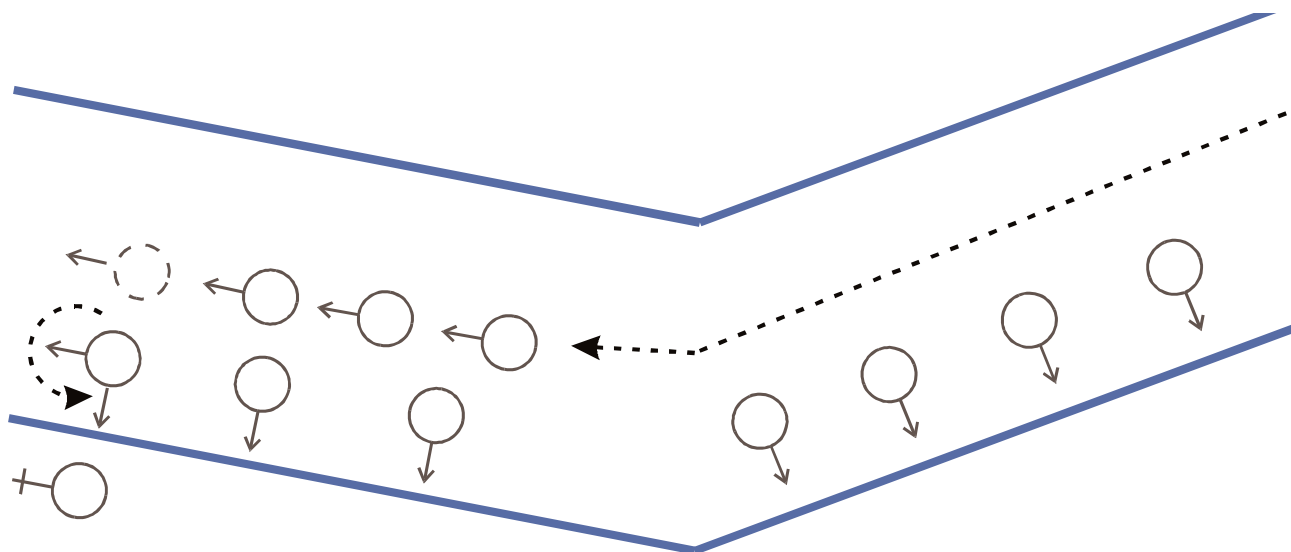

Rys. 1. Rozwijanie kordonów z marszu po linii łamanej.

FORMOWANIE W MIEJSCU KORDONU ZWARTEGO I ROZCZŁONKOWANEGO

14. W miejscu formuje się kordon zwarty z szeregu, rzędu i kolumny dwójkowej; kordon rozczłonkowany tylko z szeregu.
15. Kordon zwarty z szeregu formuje się na komendę: „**W kordonie — STAŃ**”. Na zapowiedź tej komendy policjanci przyjmują postawę zasadniczą, a na hasło postawę określoną dla kordonu.
16. Kordon zwarty z rzędu formuje się na komendę: „**W kordon w lewo (w prawo) — ZWROT**”. Na tę komendę policjanci wykonują zwrot w lewo (w prawo), po czym przyjmują regulaminową postawę.
17. Kordon zwarty z kolumny dwójkowej formuje się na komendę „**W kordon, w lewo (w prawo) — FRONT**”. Na tę komendę policjanci z kolumny dwójkowej przechodzą w szereg, a następnie odstawiają lewą nogę w bok przyjmując regulaminową postawę. Przy frontowaniu „w prawo” policjanci prawego rzędu wykonują zwrot w prawo i przyjmują postawę jak w pkt. 15, natomiast policjanci lewego rzędu robią na prawej pięcie część zwrotu w prawo, po czym lewą nogą wykonują energiczny wykrok w prawo skos i — dostawiając prawą nogę do lewej — stają na lewo od swych sąsiadów, a w następnym ruchu/tempie odstawiają lewą nogę w bok.

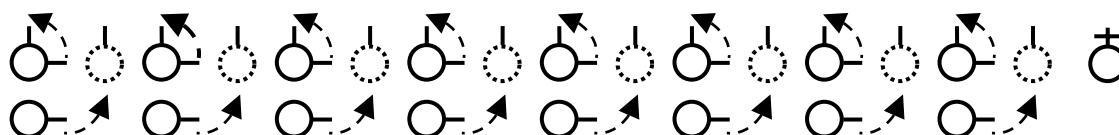

Rys. 2. Przeformowanie kolumny dwójkowej w kordon.

18. Kordon rozczłonkowany formuje się tylko z szeregu na komendę: np. „**W kordon od lewego (prawego, sierżanta — wskazać ręką) na sześć — ODSTĄP**”. Na tę komendę policjanci wykonują czynności jak w pkt. 20.
19. Dowódca może również zarządzić zbiórkę pododdziału w kordonie wydając komendę: np. „**Drugi pluton, w kordonie na ulicy Wroniej, prawe skrzydło na wysokości narożnika budynku, frontem do ulicy Okopowej — ZBIÓRKA (biegiem — ZBIÓRKA)**”. Na zapowiedź tej komendy policjanci wykonują zwrot w kierunku dowódcy i przyjmują postawę zasadniczą. Na hasło maszerują zwykłym krokiem lub biegną, zajmują miejsca na wyznaczonej linii kordonu zachowując nakazane odstępstwa oraz równają i przyjmują regulaminowe postawy.

POWIĘKSZANIE I ZMNIEJSZANIE ODSTĘPÓW W KORDONIE

20. W celu zwiększenia odstępów między policjantami w kordonie — np. do sześciu kroków — podaje się komendę: „**W kordonie, od prawego (od lewego, sierżanta — wskazać ręką/na sześć — ODSTĄP) biegiem — ODSTĄP**”.

Na zapowiedź tej komendy policjanci przyjmują postawę zasadniczą. Na hasło policjant skrzydłowy albo wskazany, od którego ma rozpocząć się zwiększanie odstępów, wraca do poprzedniej postawy; pozostali policjanci wykonują zwrot w kierunku odstępowania i oglądając się przez lewe ramię na bezpośrednio za nim maszerującego policjanta, maszerują (biegną) zwiększając odstęp, tak aby wynosiły one sześć kroków od poprzednika, zatrzymują się, wykonują zwrot w kierunku frontu szyku i przyjmują regulaminową postawę.

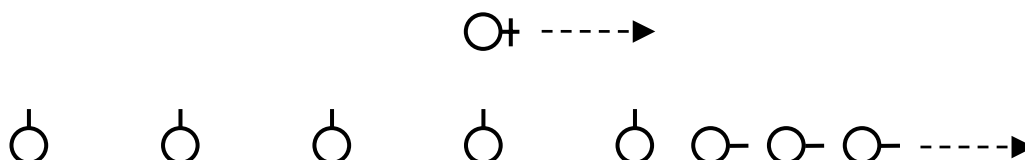

Rys. 3. Powiększanie odstępów w kordonie „od lewego”.

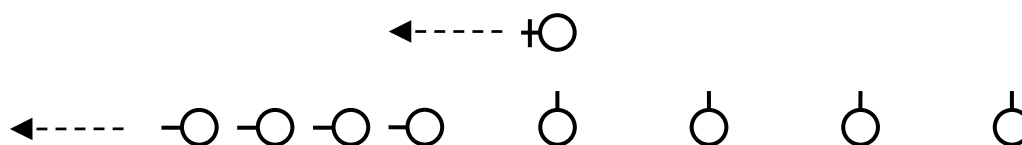

Rys. 4. Powiększanie odstępów w kordonie „od prawego”.

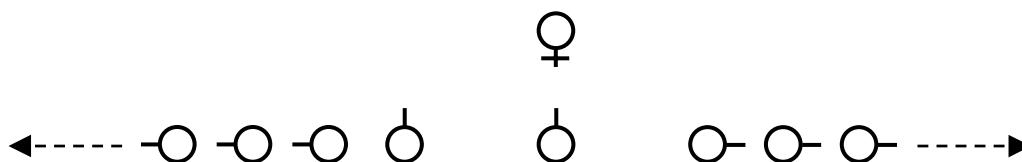

Rys. 5. Powiększanie odstępów w kordonie „od wskazanego”.

21. W celu zmniejszenia odstępów w kordonie — np. z dziesięciu do czterech kroków — podaje się komendę: „**W kordonie, do prawego (do lewego, sierżanta — wskazać ręką/na cztery) — ZMNIEJSZYĆ ODSTĘP (biegiem — ZMNIEJSZYĆ ODSTĘP)**”.

Na zapowiedź tej komendy policjanci przyjmują postawę zasadniczą. Na hasło policjant skrzydłowy albo wskazany, w którego kierunku ma nastąpić zmniejszenie odstępów, wraca do poprzedniej postawy, pozostali policjanci wykonują zwrot w jego kierunku i maszerują (biegną) zmniejszając odstęp, kolejno zatrzymują się, wykonują zwrot w kierunku frontu szyku i przyjmują regulaminową postawę.

22. Zmniejszanie odstępów (przejście z kordonu rozczłonkowanego w kordon zwarty) odbywa się na komendę: „**W kordonie, do prawego (do lewego, sierżanta — wskazać ręką) — ŁĄCZ (biegiem — ŁĄCZ)**”.

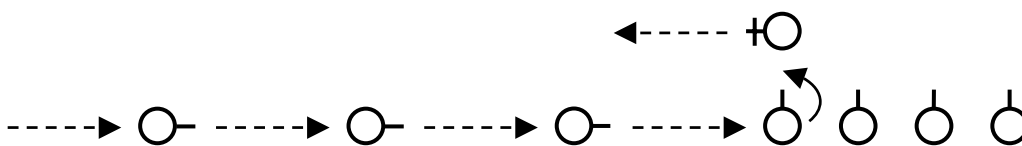

Rys. 6. Zmniejszanie odstępów w kordonie „do prawego” np. z dziesięciu do dwóch kroków.

Na zapowiedź tej komendy policjanci przyjmują postawę zasadniczą. Na hasło policjant skrzydłowy albo wskazany, wraca do poprzedniej postawy, pozostali wykonują zwrot i maszerują (biegną) w kierunku wymienionego skrzydła szyku. Po dołączeniu do lewego (prawego) sąsiada, wykonują kolejno zwroty w kierunku frontu szyku, przyjmując jednocześnie postawę ustaloną dla kordonów.

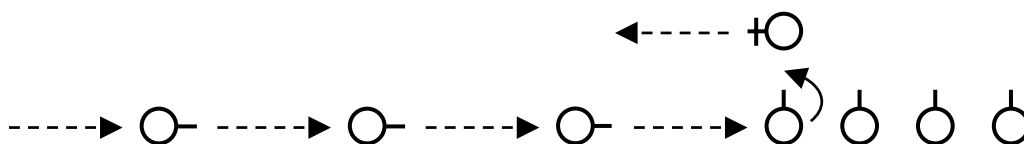

Rys. 7. Przejście z kordonu rozczłonkowanego w kordon zwarty „do prawego”.

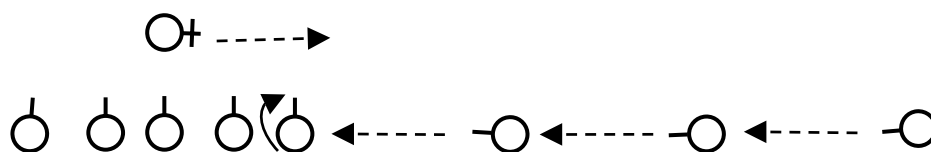

Rys. 8. Przejście z kordonu rozczłonkowanego w kordon zwarty „do lewego”.

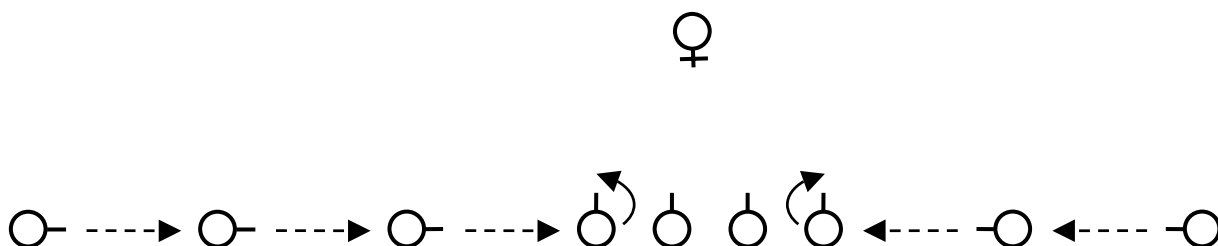

Rys. 9. Przejście z kordonu rozczłonkowanego w kordon zwarty „do wskazanego”.

FORMOWANIE KORDONÓW W MARSZU

23. Kordon zwarty w marszu rozwija się z rzędu na komendę: „**W kordonie — STAWAJ W LEWO (W PRAWO)**”. Po tej komendzie policjant czołowy zatrzymuje się, wykonuje zwrot w lewo (w prawo) i przyjmuje regulaminową postawę, pozostali dochodzą kolejno do poprzedników, również zatrzymują się, wykonują zwrot w nakazanym kierunku, przyjmując postawę ustaloną dla kordonów.

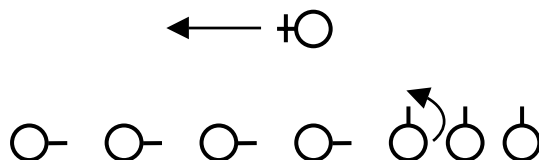

Rys. 10. Formowanie z marszu kordonu zwartego z rzędu.

24. Kordon rozczłonkowany rozwija się od czoła maszerującego rzędu na komendę np.: „**W kordon, wzdłuż krawężnika prawego chodnika, odstęp trzy — STAWAJ W LEWO (W PRAWO)**”.

Na hasło komendy czołowy rzędu po kroku wykonanym prawą (lewą) nogą, lewą (prawą) nogą odstawia na krok w bok i zatrzymując się dostawia drugą nogę, przyjmując postawę zasadniczą, robiąc przejście maszerującemu rzędowi, a następnie wykonuje w lewo (w prawo) zwrot i przyjmuje postawę ustaloną dla kordonów. Następny policjant, od momentu zrównania się ze stojącym poprzednikiem, odlicza nakazaną ilość kroków — odstęp — i wykonuje te same czynności. W ten sam sposób postępują kolejno pozostali policjanci.

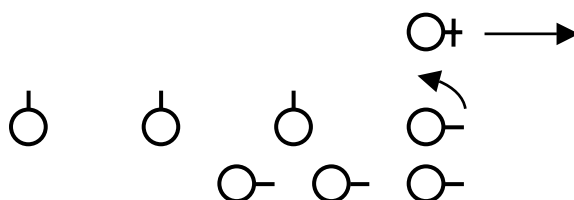

Rys. 11. Rozwijanie z marszu kordonu rozczłonkowanego.

25. Maszerujący pododdział w kolumnie dwójkowej bądź czwórkowej, przed rozwinięciem kordonu musi przejść w rząd. Komenda — **W dwójki — W TYŁ”, W rząd — W TYŁ”**.

FORMOWANIE KORDONU DWUFRONTOWEGO

26. Kordon dwufrontowy formuje się w miejscu i z marszu.
27. Kordon dwufrontowy w miejscu formuje się z kordonu rozczłonkowanego — (po uprzednim odliczeniu „do dwóch”) na komendę: „**W kordonie dwufrontowym — STAŃ**”. Na zapowiedź tej komendy policjanci przyjmują postawę zasadniczą, na hasło „dwójki” wykonują w tył zwrot i jednocześnie z „jedynekami” przyjmują regulaminową postawę.
28. Przed sformowaniem kordonu dwufrontowego z szeregu lub kordonu zwartego należy zwiększyć odstęp między policjantami przynajmniej na pół kroku.
29. Kordon dwufrontowy z marszu rozwija się od czoła maszerującego rzędu na komendę: „**Drugi w kordon dwufrontowy, kierunek główne wejście do gmachu, odstęp trzy — STAWAJ**”.



Zdj. 8. Kordon dwufrontowy.

Na hasło komendy czołowy, po kroku wykonanym prawą nogą, lewą nogę odstawia na krok w bok, zatrzymując się dostawia drugą nogę i przyjmuje postawę zasadniczą, robiąc przejście maszerującemu rzędowni. W takt maszerującego szyku wykonuje w lewo zwrot i przyjmuje postawę ustaloną dla kordonów. Następny policjant, od momentu zrównania się ze stojącym w kordonie poprzednikiem i po odliczeniu nakazanej ilości kroków, wykonuje odstęp w tym samym kierunku, w którym wykonał go czołowy rzędu i robi w prawo zwrot. Pozostali policjanci przy zatrzymywaniu się również odступują w lewo, natomiast zwroty wykonują na przemian – w prawo i lewo.

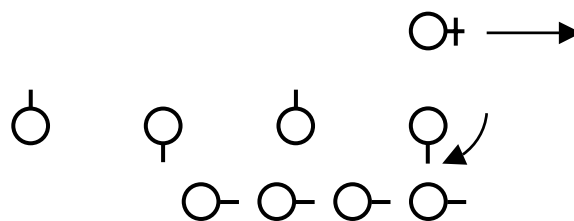

Rys. 12. Formowanie z marszu kordonu dwufrontowego.

30. Przed powiększeniem lub zmniejszeniem odstępów między policjantami w kordonie dwufrontowym oraz przed zwinięciem kordonu dwufrontowego należy przejść do kordonu na komendę: „**W kordon, dwójki w tył – ZWROT**”. Po tej komendzie policjanci oznaczeni liczbą dwa (dwójki) wykonują w tył zwrot formując w ten sposób kordon.



Zdj. 9. Dwie linie kordonów sformowane z kordonu dwufrontowego.



Zdj. 10. Dwie linie kordonów sformowane z kordonu dwufrontowego (widok z boku).

31. Z kordonu dwufrontowego można sformować dwie linie kordonów. Wykonuje się je na komendę: „**BACZ-NOŚĆ**”, „**Dwa kroki na wprost — MARSZ**”.

Na tę komendę policjanci wykonują dwa kroki w przyjętych kierunkach. Na komendę „**W kordonach — STAŃ**” przyjmują regulaminową postawę formując dwie linie kordonów jednofrontowych oddalonych, w tym przypadku od siebie o cztery kroki.

Odstępy między policjantami w kordonie dwufrontowym, z którego dowódca chce sformować dwie linie kordonów jednofrontowych, nie mogą przekraczać pięciu kroków.

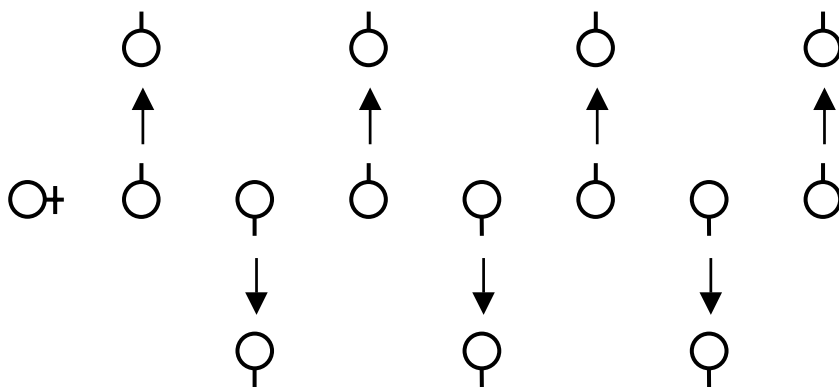

Rys. 13. Formowanie dwóch linii kordonów z kordonu dwufrontowego.

32. Powrót do kordonu dwufrontowego z dwóch linii kordonów wykonuje się na komendę: **„W kordon dwufontowy – MARSZ”**.

Po tej komendzie policjanci wykonują w tył zwrot i maszerują odpowiednią ilość kroków na linię kordonu dwufrontowego, zatrzymują się i przyjmują regulaminową postawę.

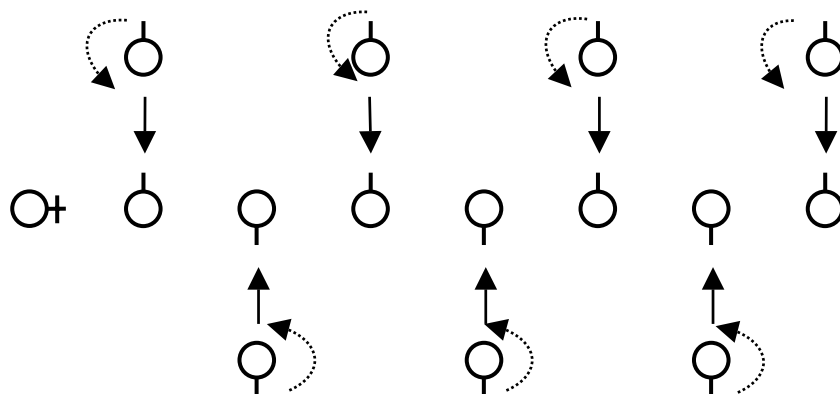

Rys. 14. Powrót do kordonu dwufontowego z dwóch linii kordonów.

FORMOWANIE DWUKORDONU W MIEJSCU

33. Dwukordon w miejscu formuje się z dwuszeregu.
34. W celu sformowania dwukordonu z dwuszeregu wydaje się komendę: **„W dwukordonie – STAŃ”**.
Na zapowiedź tej komendy policjanci przyjmują postawę zasadniczą, drugi szereg wykonuje prawą nogą wykrok w prawo na tyle, by po dostawieniu lewej nogi i przyjęciu postawy zasadniczej zbliżyć się do pierwszej linii i pokryć przerwy między policjantami pierwszego szeregu, a następnie jednocześnie w obu szeregach przyjąć postawę ustaloną dla kordonów.

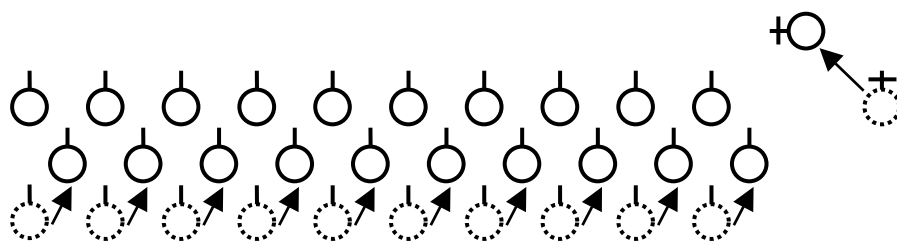

Rys.15. Formowanie dwukordonu z dwuszeregu.

WIĄZANIE KORDONU I DWUKORDONU

35. Wiązanie kordonu wykonuje się na komendę: „**W kordonie za pasy (za ręce) – CHWYĆ**”.



Zdj. 11. Kordon wiązany za pasy (widok z przodu).

Po tej komendzie policjanci, robiąc prawą nogą wykrok do przodu na długość stopy, chwytają za pasy policjantów z lewej i z prawej strony w ten sposób, by prawe ręce wszystkich w kordonie, krzyżując się z lewymi rękoma prawych sąsiadów, były na wierzchu.

Tymi samymi zasadami należy kierować się przy chwytach za ręce z tym, że należy prawą ręką chwytać lewą rękę drugiego sąsiada z prawej strony (plecionka).



Zdj.12. Kordon wiązany za pasy (widok z tyłu).



Zdj. 13. Kordon wiązany za ręce.

36. Wiązanie dwukordonu wykonuje się na komendę: „**W dwukordonie za pasy (za ręce) — CHWYĆ**”. Pierwszy i drugi kordon wykonują czynności jak w pkt 35 z tym, że policjanci drugiego kordonu przenoszą ciężar ciała na nogę wykroczną i barkami, gdy zachodzi tego potrzeba, wspierają policjantów pierwszego kordonu przed napierającym tłumem.



Zdj. 14. Dwukordon wiązany za pasy.



Zdj. 15. Dwukordon wiązany za pasy widok z tyłu.

37. Zwolnienie rąk, puszczenie pasów oraz powrót do poprzedniej postawy odbywa się na komendę: „W kordonie pasy (ręce) – PUŚĆ”.



Zdj. 16. Dwukordon wiązany za ręce.

ZWIJANIE KORDONÓW

38. Zwijanie kordonu rozczłonkowanego odbywa się:
- 1) przez łączenie (zgodnie z pkt 22) po czym należy wydać komendę „**BACZNOŚĆ**”, a następnie „**SPOCZNIJ**” względnie inne np. do sformowania szyku marszowego;
 - 2) przez przejście w rząd w marszu na komendę wydaną policjantowi na jednym ze skrzydeł kordonu „**W prawo (w lewo) – ZWROT**”, „**Za mną rzędem – MARSZ (biegiem – MARSZ)**”.
Po tej komendzie policjant skrzydłowy po wykonaniu zwrotu maszeruje za dowódcą wzdłuż frontu kordonu, za nim dołączają kolejno pozostali policjanci z kordonu, formując szyk marszowy.
39. Zwinięcie kordonu zwartego polega na przeformowaniu go w szereg na komendę: „**BACZNOŚĆ**”, po której policjanci przyjmują postawę zasadniczą, a następnie komendę „**SPOCZNIJ**”, albo w szyk marszowy, np. w rząd, na komendę: „**W prawo – ZWROT**”.

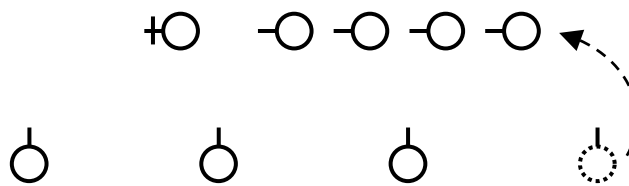

Rys. 16. Zwijanie kordonu w marszu przez przechodzenie w rząd.



Zdj. 17. Kordon wiązany za pasy po komendzie: „**Pałki – w DŁOŃ**”.



Zdj. 18. Kordon po komendzie: „Pałki — w DŁOŃ”.



Zdj. 19. Kordon po komendzie „Pałki oburącz — CHWYĆ”.

Powrót do stanu poprzedniego następuje na komendę „Pałki — WŁÓŻ”

40. Przeformowanie dwukordonu w dwuszereg lub szyk marszowy wykonuje się na komendy: „**BACZNOŚĆ**”, a następnie „**SPOCZNIJ**”, albo „**W prawo (w lewo) — ZWROT**”.

Na komendę „**BACZNOŚĆ**” lub zapowiedź komendy do sformowania szyku marszowego policjanci drugiej linii dwukordonu odstawiają lewą nogę w tył w lewo skos, przyjmując postawę zasadniczą jednocześnie kryjąc policjantów pierwszego szeregu. Na hasło komendy do wykonania szyku marszowego dwuszereg wykonuje zwrot w nakazanym kierunku, formując kolumnę dwójkową.

41. Przed przeformowaniem kordonów wiązanych w inne szyki należy wydać komendy do zwolnienia rąk lub puszczenia pasów.

Rozdział 2

LINIE POSTERUNKÓW I PATROLI

42. Posterunki i patrole, jedno lub wieloosobowe, rozwijane na określonym odcinku z szyku marszowego w odstępach większych niż dziesięć kroków nazywamy „Linia posterunków” albo „Linia patroli”.
43. Zasięg pełnienia służby w patrolach „w linii” określa dowódca w wydanej komendzie.
44. Zasięg pełnienia służby na posterunkach „w linii” wiąże się z zadaniami i określa go dowódca przed rozwinięciem „linii posterunków”.
45. Zadania dla policjantów pododdziału wyznaczonego do pełnienia służby na posterunkach i w patrolach „w linii”, dowódca powinien określić na odprawie w jednostce lub rejonie służby przed rozwinięciem „linii”.
46. Przed wydaniem komendy do rozwinięcia linii posterunków jednoosobowych lub wieloosobowych, dowódca pododdziału powinien dokonać podziału na posterunki lub patrole i wyznaczyć dowódców.
47. Z pododdziału stojącego w szyku rozwiniętym, przed wydaniem komendy do rozwinięcia „linii posterunków” bądź „linii patroli”, należy sformować odpowiedni szyk marszowy – rząd lub kolumnę dwójkową.
48. „Linie posterunków” i „linie patroli” rozwija się z miejsca i z marszu od czoła szyku marszowego.
49. Z miejsca linię posterunków rozwija się na komendę: np. **„W linię jednoosobowych (dwuosobowych) posterunków, kierunek wzdłuż ulicy Okopowej, odstęp dwadzieścia, na chodniku stawaj w lewo (w prawo), pluton – MARSZ”**.
50. Przy formowaniu linii posterunków jednoosobowych z rzędu na hasło komendy, czołowy policjant wykonuje wykrok w lewo (w prawo) robiąc w ten sposób wolną drogę rozpoczynającemu marsz rządowi, następnie wykonuje w lewo (w prawo) zwrot, zgodnie z kierunkiem wykroku, przyjmuje postawę swobodną i przystępuje do wykonywania czynności służbowych. Policjanci maszerujący w rzędzie, za rozwijającą się linią posterunków, po odliczeniu od zatrzymujących się poprzedników, nakazanej ilości kroków (odstępów), zatrzymują się wykonując czynności analogiczne do czynności swoich poprzedników.
51. Przy formowaniu z miejsca linii posterunków dwuosobowych z kolumny dwójkowej, na hasło komendy, policjant czołowy lewego (prawego) rzędu wykonuje czynności w sposób, jak przy formowaniu linii posterunków jednoosobowych z rzędu. Policjant czołowy prawego (lewego) rzędu po zatrzymaniu się i odstąpieniu lewego (prawego) sąsiada dołącza do niego przez zachodzenie w lewo (prawo), zostawiając wolne miejsce dla rozpoczynającej marsz kolumny dwójkowej. W ten sposób, po odmierzeniu nakazanej ilości kroków, formują się kolejno posterunki dwuosobowe „linii”.

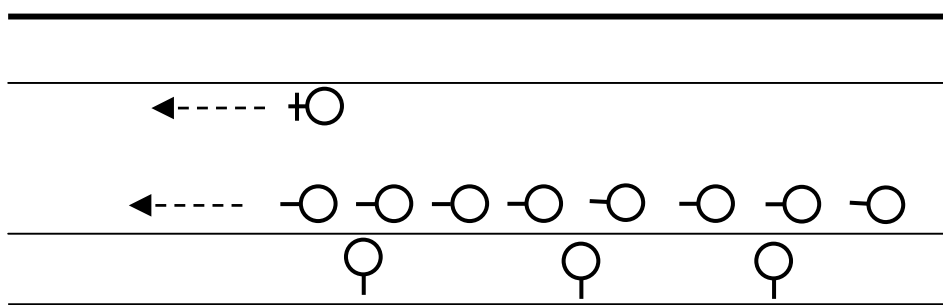

Rys. 17. Formowanie linii jednoosobowych posterunków z rzędu.

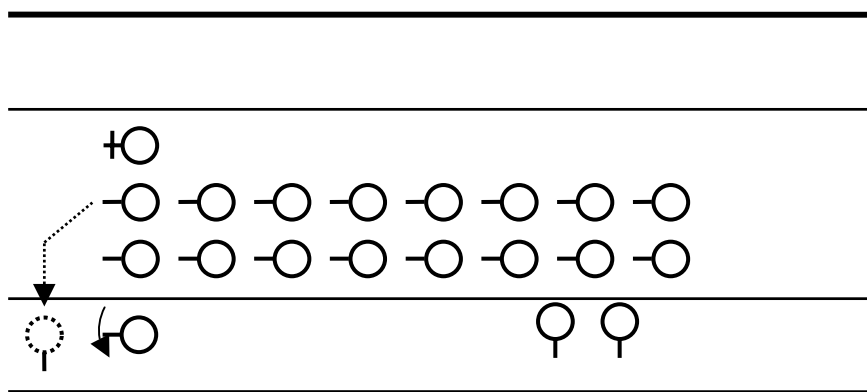

Rys. 18. Formowanie linii dwuosobowych posterunków z kolumny dwójkowej.

52. Z marszu linię posterunków rozwija się na komendę: np. **„W linię jednoosobowych (dwuosobowych) posterunków, kierunek wzdłuż krawężnika, placu, odstęp dwadzieścia na chodniku — STAWAJ W LEWO (W PRAWO)”**.

Na hasło tej komendy czołowy maszerującego rzędu lub lewego (prawego) rzędu kolumny dwójkowej po postawieniu prawej (lewej) nogi, odstawia lewą (prawą) nogę w bok i po dostawieniu do niej drugiej nogi – wykonuje zwrot w tym samym kierunku, a następnie przyjmuje postawę zasadniczą, robiąc w ten sposób wolną drogę maszerującemu rzędowni (kolumnie dwójkowej), przystępuje do wykonywania czynności służbowych. Pozostali policjanci tak w rzędzie, jak i kolumnie dwójkowej, przy formowaniu linii posterunków jedno i dwuosobowych z marszu, postępują w sposób opisany przy formowaniu linii posterunków jedno i dwuosobowych z miejsca.

53. Linie jednoosobowych i wieloosobowych patroli rozwija się z miejsca i z marszu w sposób zbliżony do rozwijania linii posterunków. Różnica polega na tym, że policjanci po zejściu z czoła szyku nie zatrzymują się, lecz rozpoczynają marsz patrolowy w kierunku przeciwnym do kierunku marszu pododdziału rozwijającego linię patroli.

54. Z miejsca linię patroli rozwija się na komendę: np. **„W linię dwuosobowych patroli, po obu stronach ulicy Kruczej, odstęp 40, zachodź w tył na lewo (prawo) pluton — MARSZ”**.

Na hasło tej komendy pododdział rozpoczyna marsz. Pierwsza dwójka zachodzi w tył na lewo i rozpoczyna patrolowanie po tej stronie ulicy, po której idzie pododdział. Następna dwójka, po odliczeniu dwudziestu kroków skręca w lewo (w prawo) i rozpoczyna patrolowanie po przeciwnej stronie ulicy w odwrotnym kierunku marszu pododdziału. Następne patrole, po odliczeniu odpowiedniej ilości kroków, wykonują na przemian takie same czynności. W ten sposób odległość między patrolami po jednej stronie ulicy wynosi czterdzieści kroków.

55. Z marszu linię patroli rozwija się na komendę: np. **„W linię dwuosobowych patroli prawą stroną ulicy Kruczej, odstęp czterdzieści zachodź — W TYŁ NA LEWO (NA PRAWO)”**.

Na hasło komendy pierwszy patrol zachodzi w tył na lewo (na prawo) i rozpoczyna patrolowanie, robiąc miejsce dla maszerującego dalej szyku marszowego. Następne patrole, po odliczeniu nakazanej ilości kroków, od miejsca odejścia swych poprzedników, wykonują takie same czynności.

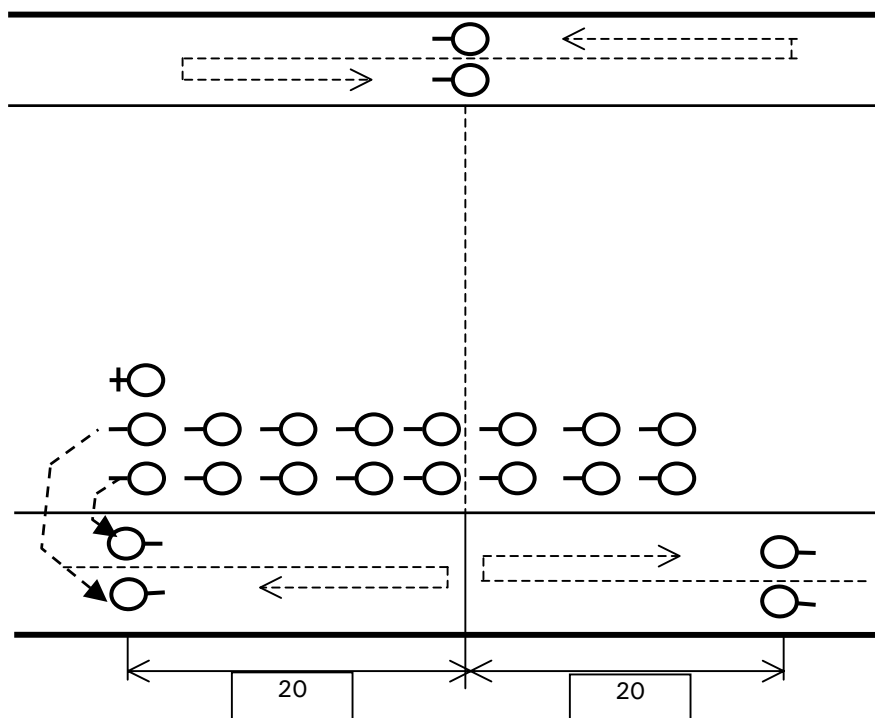

Rys. 19. Rozwijanie dwuosobowych patroli z kolumny dwójkowej (w tym przypadku odstęp między patrolami po jednej stronie ulicy wynosi 40 kroków).

Rozdział 3

TYRALIERY POLICYJNE FORMOWANIE TYRALIER POLICYJNYCH

56. Tyraliera policyjna — zwana dalej tyralierą — jest szykiem pieszym stosowanym przez pododdziały Policji w działaniach przywracających porządek publiczny i innych, w których nie występują osoby uzbrojone w broń palną. W tyralierach tych policjanci ustawiają się w odstępach do dziesięciu kroków przyjmując kształt nakazany komendą.
- Jeżeli dowódca nie określi w komendzie kształtu tyraliery i wielkości odstępów, policjanci rozwijają jedną linię prostopadłą do kierunku działania przyjmując, odstęp między sobą równy szerokości dłoni.
57. Tyraliery formuje się w kształcie linii, skosu i klina. Każda z nich może być formowana pojedynczo, podwójnie oraz potrójnie. W tyralierze podwójnej (potrójnej) policjanci drugiej (trzeciej) linii ustawiają się kryjąc odstęp powstałe między policjantami pierwszej (drugiej) linii. Odległości między poszczególnymi liniami tyraliery wynoszą do 1,5 kroku.
58. Pododdziały mogą rozwijać tyraliery zarówno z linii kolumn kompanii, plutonów i drużyn jak i z rzędu, kolumny dwójkowej, trójkowej, a także wprost z samochodów. Przy rozwijaniu tyralier należy pamiętać o odpowiednich odstępach i odległościach między poszczególnymi kolumnami pododdziałów, które są uzależnione od rodzaju tyraliery (pojedyncza, podwójna, potrójna) i odstępów między policjantami oraz stosować następujący sposób obliczania odstępów między kolumnami pododdziałów np.:
- 1) przed rozwinięciem plutonu w tyralierze „w linii”, w której odstęp między policjantami mają wynosić 3 kroki, odstęp między liniami kolumn drużyn będzie wynosił $6 \times 3 = 18$ kroków;
 - 2) przed rozwinięciem kompanii w tyralierę „w linię”, w której odstęp między policjantami mają wynosić 2 kroki, odstęp między liniami kolumn plutonów będzie wynosił $20 \times 2 = 40$ kroków;
 - 3) przed rozwinięciem kompanii w tyralierę podwójną „w linię”, odstęp między liniami kolumn plutonów wynosił będzie $20 : 2 = 10$ kroków, natomiast w tyralierze potrójnej kompanii 6 kroków.

59. Pododdziały występujące w działaniach z takim sprzętem jak: tarcze ochronne, nasobne miotacze substancji łzawiących, ręczne wyrzutnie granatów łzawiących, strzelby gładkolufowe, siatkowe zestawy obywatniające, koce i gaśnice ppoż., oraz inne środki wzmocnienia (rozdział VIII), formują tyraliery podwójne i potrójne. Tyraliery pojedyncze mogą formować w sytuacjach, w których nie zachodzi potrzeba występowania z wymienionym sprzętem. W tarcze ochronne wyposaża się policjantów stanowiących pierwszą linię tyraliery podwójnej lub pierwszą i drugą linię tyraliery potrójnej.
60. Pododdział rozwija tyralierę w miejscu i z marszu na komendę np. **„Pierwsza – W TYRALIERĘ”**, po której policjanci energicznie ustawiają się w nakazanych komendą odstępach i kształcie na wysokości policjanta kierunkowego lub czołowego pododdziału kierunkowego i zatrzymują się, w następnym ruchu (tempie) odstawiają lewą nogę w lewo skos do rozkroku, podobnie jak w kordonie, ale lewa noga jest na stopę wysunięta do przodu, dając bardziej stabilne oparcie. Po rozwinięciu tyraliery z marszu – maszeruje w kierunku nakazanym komendą.
- Jeżeli dowódca w komendzie nie określił kierunku, oznacza to, że kierunkiem domyślnym jest kierunek na wprost, np. **„Pierwsza, podwójnie – W TYRALIERĘ”**.
- Jeżeli komenda została zakończona hasłem **„NAPRZÓD”** lub **„W TYRALIERĘ”** np. **„Pierwsza w tyralierę – NAPRZÓD”** pododdział, po rozwinięciu szyku (bez względu na to, czy formuje go z miejsca, czy z marszu) maszeruje w kierunku nakazanym komendą. Na komendę zakończoną hasłem **„ROZWIŃ”** pododdział, po sformowaniu szyku, zatrzymuje się.
61. Zatrzymanie tyraliery odbywa się na komendę np. **„Trzecia – STÓJ”**, po której policjanci zatrzymują się, przyjmując postawę jak w pkt 60.
62. Tyraliery „w linię” formuje się prostopadle do kierunku działania pododdziału na komendę np.: **„Pierwsza w ulicę Zielną, odstęp dwa – W TYRALIERĘ”**; **„Pierwsza podwójnie – W TYRALIERĘ”**; **„Pierwsza, potrójnie – W TYRALIERĘ”** itd.
63. Tyraliery „skosem” formuje się po przekątnej do kierunku działania pododdziału na komendę: np.: **„Pierwsza skosem w prawo (w lewo) – W TYRALIERĘ”**. Po komendzie „skosem w prawo” uformowany szyk ma lewe skrzydło wysunięte do przodu. Po komendzie **„skosem w lewo”** uformowany szyk ma wysunięte do przodu prawe skrzydło. Przy formowaniu tyraliery „skosem” jej linia z kierunkiem działania tworzą kąt około 45°.
64. Tyraliery „klinem” formuje się na komendę: **„ W TYRALIERĘ”**.
65. Jeżeli dowódca w komendzie do sformowania tyraliery „klinem” nie określi odstępów, policjanci ustawiają się w taki sposób, aby ramionami przylegali do siebie. Drugie (trzecie) linie klina działają w bezpośredniej styczności z pierwszymi (drugimi) liniami.
66. Dowódca pododdziału, po sformowaniu tyraliery, zajmuje miejsce umożliwiające sprawne dowodzenie, a w toku działań może stosownie do sytuacji zwiększać lub zmniejszać odstępów, wiązać za pasy, zmieniać kierunek marszu, manewrować siłami i środkami według aktualnych potrzeb.
67. W czasie formowania tyralier można wyznaczać odwód i wysyłać się łączników
- 1) dowódcy plutonów do dowódcy kompanii;
 - 2) dowódcy kompanii do dowódcy oddziału itd.

MANEWROWANIE TYRALIERAMI

68. Zwiększanie odstępów między policjantami w tyralierach wykonuje się w miejscu i w marszu. W celu zwiększenia odstępów w tyralierze podaje się komendę: np. **„Od lewego (prawego, wskazanego) na sześć – ODSTĄP”**.
69. Jeżeli tyraliera stoi w miejscu, odstępowanie odbywa się tak, jak w kordonach z zastrzeżeniem pkt 61.
70. Jeżeli tyraliera maszeruje (biegnie) odstępowanie odbywa się podobnie z tym, że skrzydło (środek), od którego następuje odstępowanie zmniejsza tempo marszu (biegu) o tyle, by nie spowodować załamania linii tyraliery. Osiąganie nakazanych odstępów odbywa się przy zachowaniu tego samego kierunku marszu (biegu) tyraliery.
71. Zmniejszanie odstępów między policjantami w tyralierze wykonuje się w miejscu i w marszu na komendę: np. **„Do lewego/prawego, wskazanego (ŁĄCZ) na dwa – ZMNIEJSZYĆ ODSTĘPY”**.
72. Jeżeli tyraliera maszeruje (biegnie) łączenie i zmniejszanie odstępów odbywa się podobnie jak w kordonach z tym, że skrzydło (środek), do którego następuje łączenie lub zmniejszenie odstępów, zmniejsza tempo marszu (biegu) o tyle, by nie spowodować załamania linii tyraliery
73. Tyralierę można wiązać za pasy na komendę: **„W tyralierze za pasy – CHWYĆ”**. Po tej komendzie policjanci na drugie tempo robią lewą nogą wykrok do przodu, na długość stopy i chwytają prawą ręką z tyłu za pas swojego prawego sąsiada.
- Wiązanie tyraliery służy utrzymaniu zwartości szyku przed naporem tłumu lub do wypierania tłumu biernego, gdy nie zachodzi potrzeba użycia środków przymusu bezpośredniego.

74. Przesunięcie frontu działania tyraliery w marszu i w biegu wykonuje się na komendę: np. „**Pierwszy w lewo (w prawo) skos – ZWROT**”.

Na tę komendę tyraliera przesuwa odcinek frontu swego działania w lewo (w prawo), w której policjanci nie załamując i nie zginając jej linii maszerują w nakazanym kierunku. W tym przypadku kierunek marszu z linią tyraliery tworzy kąt 45° . Po przesunięciu tyraliery na wymaganą ilość kroków dowódca, w celu przywrócenia poprzedniego kierunku marszu wydaje komendę: „**Pierwszy w prawo (w lewo) skos – ZWROT**”.

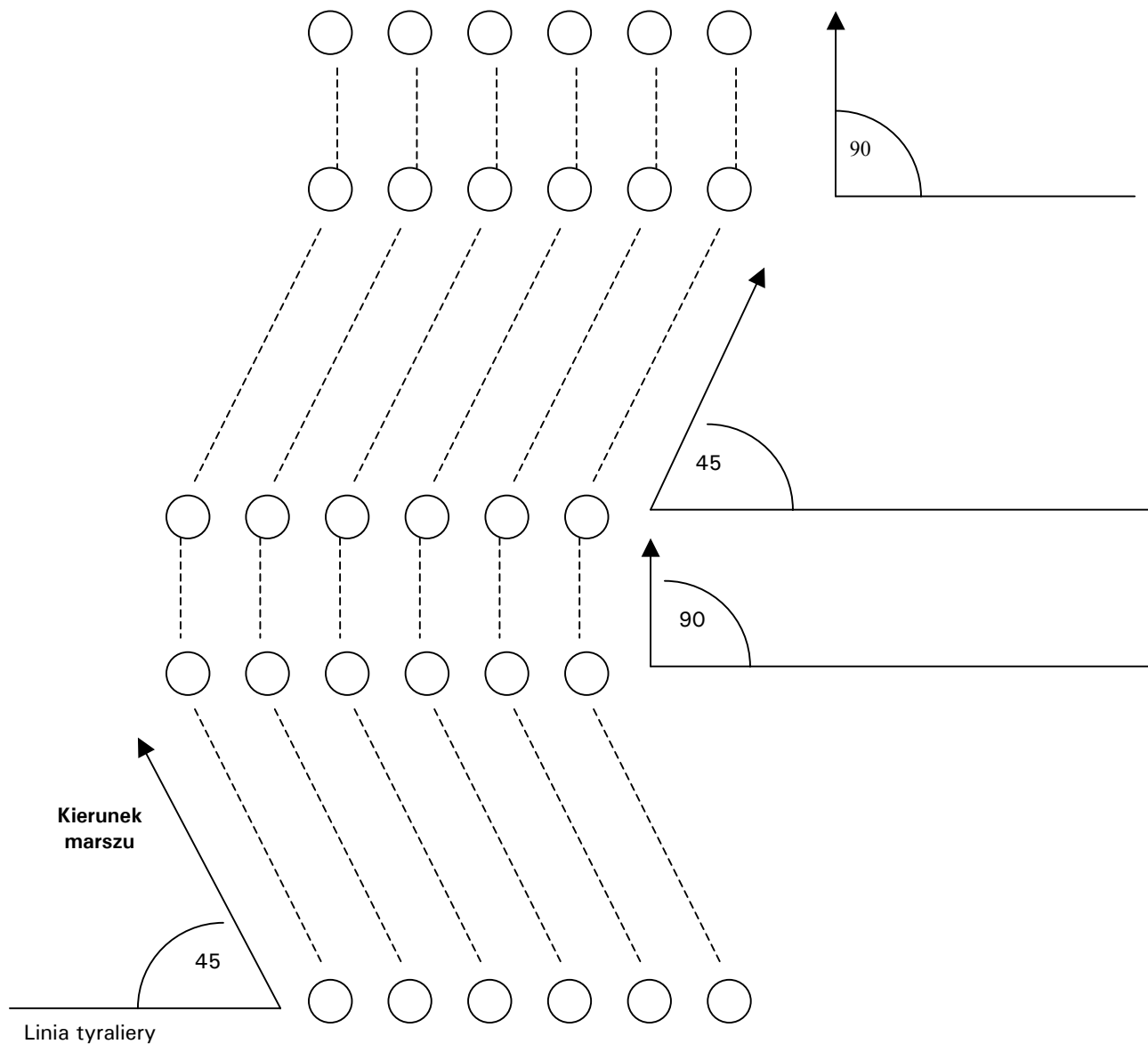

Rys. 20. Przesuwanie frontu działania tyraliery w marszu.
Komenda np. „**Pierwsza, w lewo (w prawo) skos – ZWROT**”.

75. Zmianę kierunku marszu tyraliery wykonuje się na komendę: np. „**Pierwsza kierunek – W PRAWO (W LEWO, W ULICĘ KWIATOWĄ)**”.

Po tej komendzie tyraliera, zachowując uprzednio przyjęty kształt (linię, skos, klin), maszeruje (biegnie) w nakazanym kierunku.

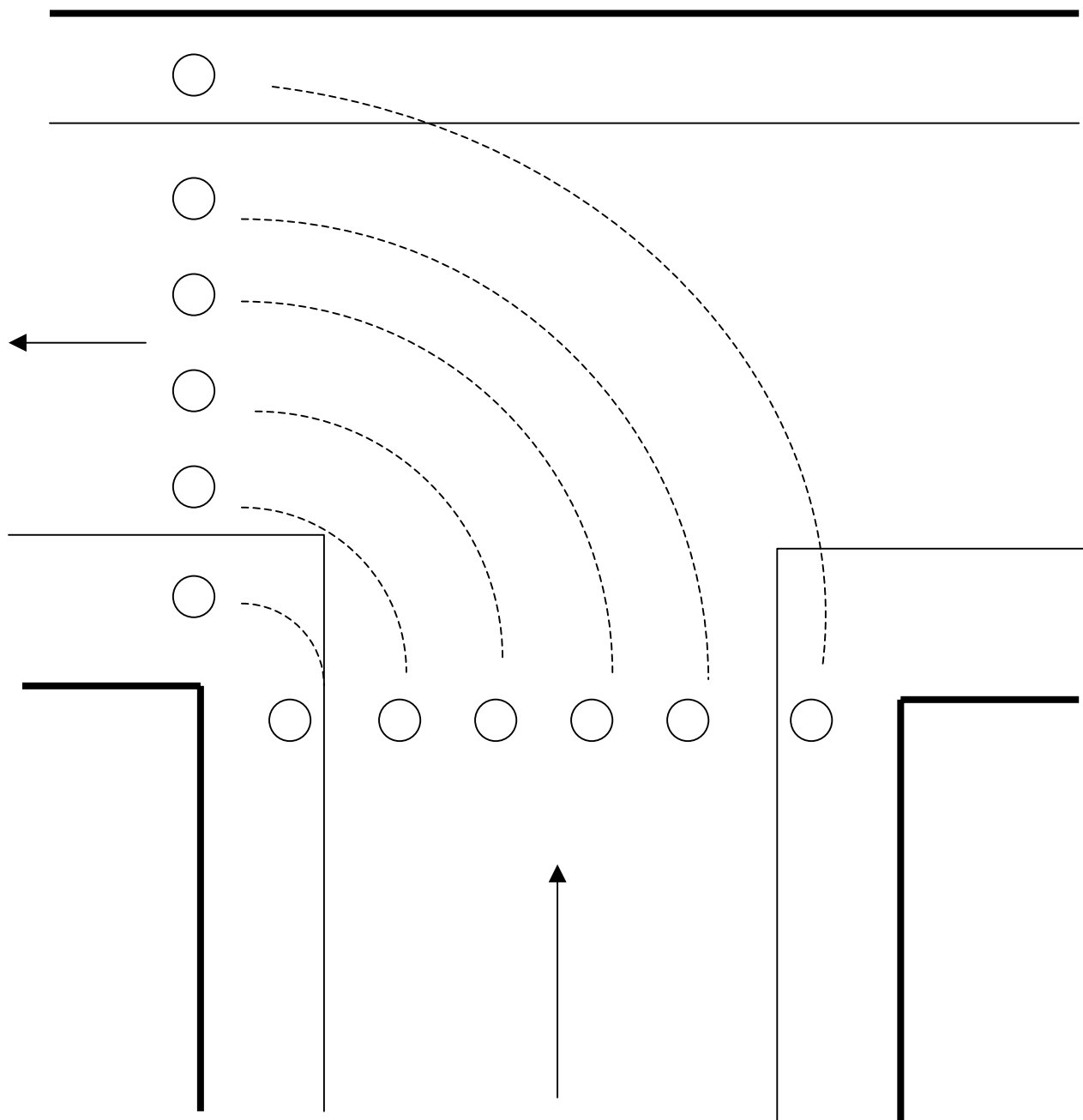

Rys. 21. Zmiana kierunku marszu tyraliery.
Komenda: „**Pierwsza, kierunek – W LEWO**”.

76. Rozdzielenie tyraliery w dwóch lub trzech kierunkach działania następuje na komendę: np. „**Trzeci (trzecia) kierunek w lewo (w ulicę Zielną), pierwszy i drugi (pierwsza i druga) – NA WPROST**”. Pododdziały, na komendy swoich dowódców przyjmują kierunek działania zgodnie z nakazem komendy.

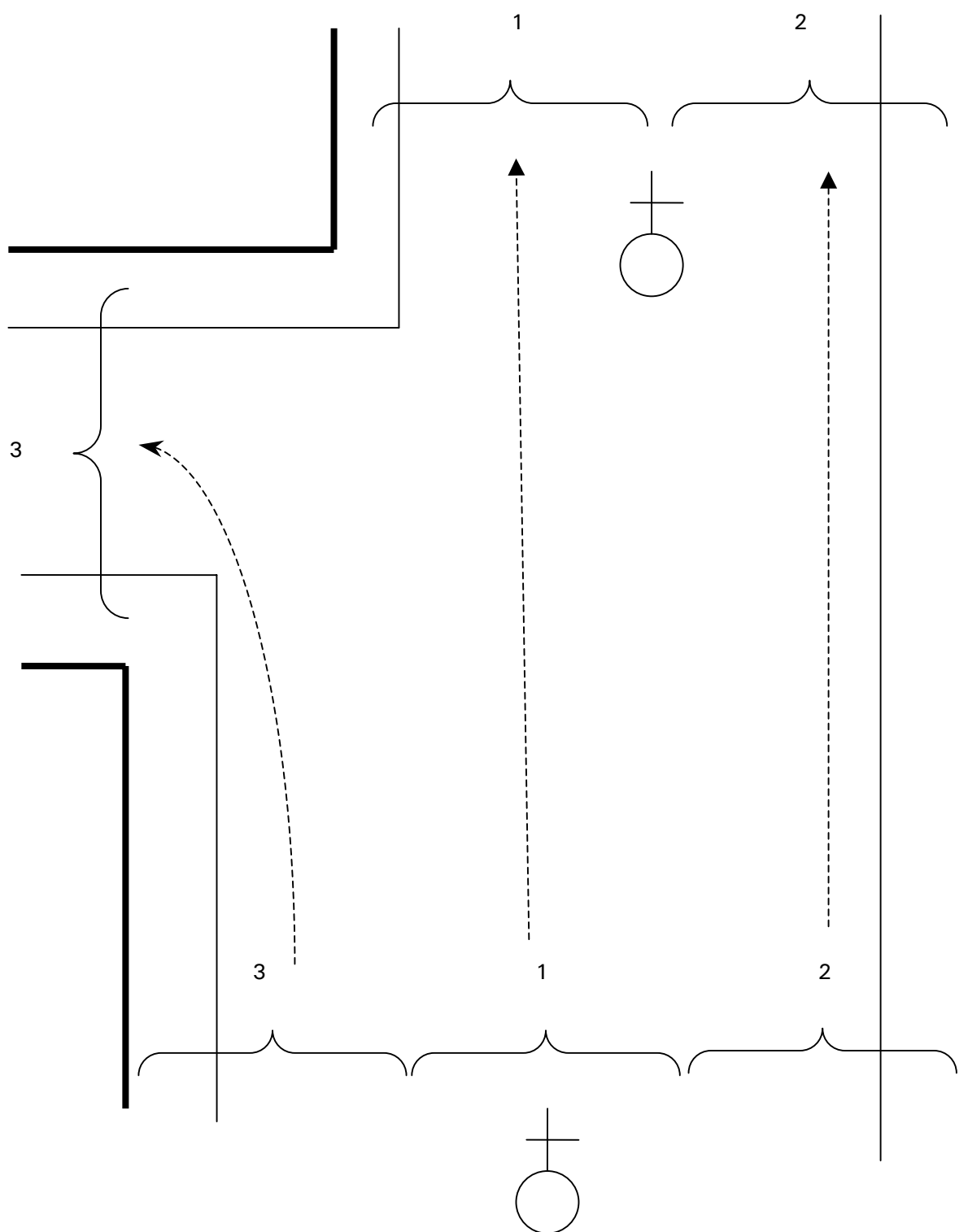

Rys. 22. Rozdzielenie tyraliery na dwa kierunki działania.

KOMENDA: „Trzecia, kierunek w lewo (w ulicę Zielną), pierwsza i druga – NA WPROST”.

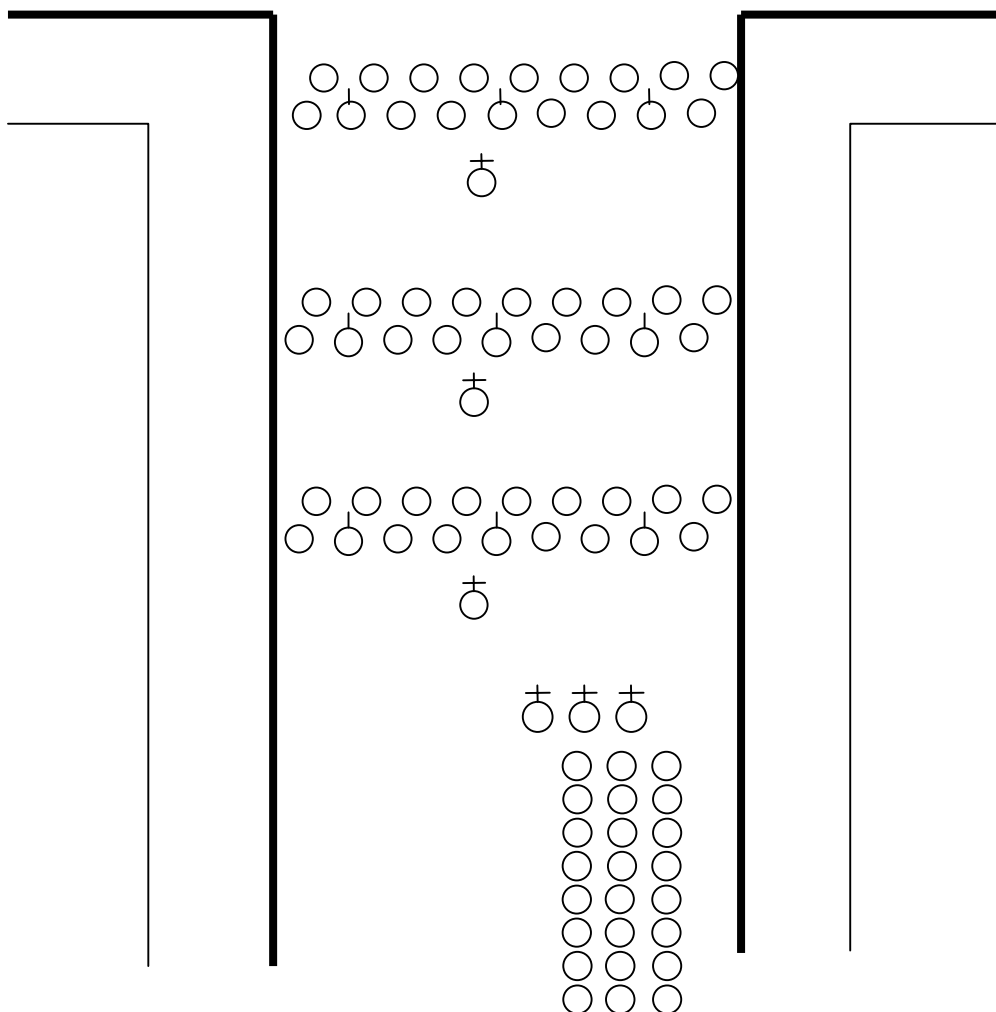

Rys. 23. Kompania w ustawieniu kolumny podwójnych tyralier plutonów.

KOMENDA: „Pierwsza, odległość dziesięć, plutonami podwójnie – W TYRALIERY” lub „Pierwsza, plutonami w linię podwójnych tyralier, odległość dziesięć – NAPRZÓD”.

77. Analogicznie do pkt. 76 możliwe jest utworzenie kolumny tyralier na bazie uczestniczących w działaniach pododdziałów (także z kolumny marszowej). Dowódca w komendzie określa odległość, kierunek (kierunki), kształt oraz głębokość rozwijających się pododdziałów.

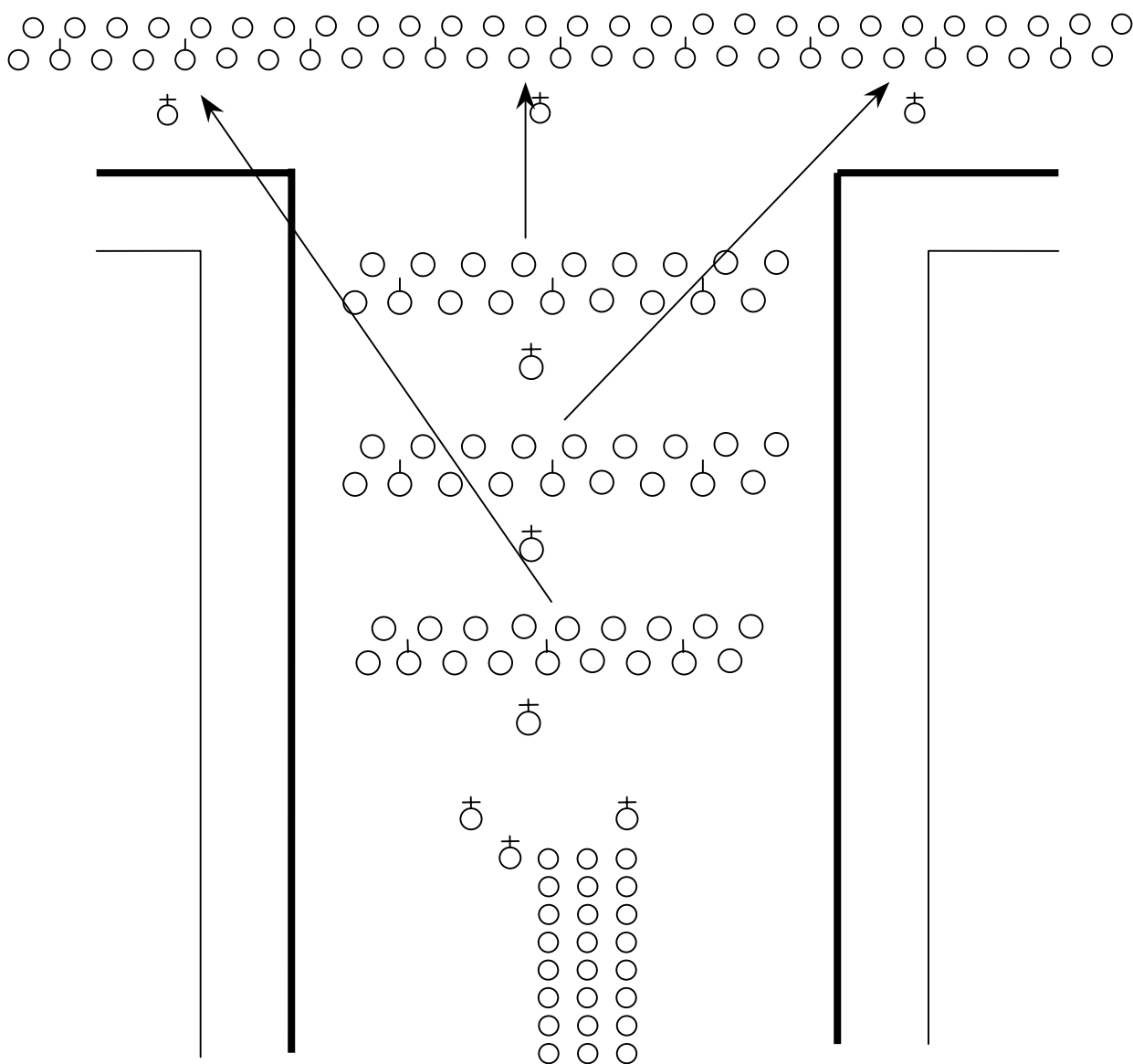

Rys. 24. Kompania z kolumny podwójnych tyralier rozwija podwójną tyralierę w linię.

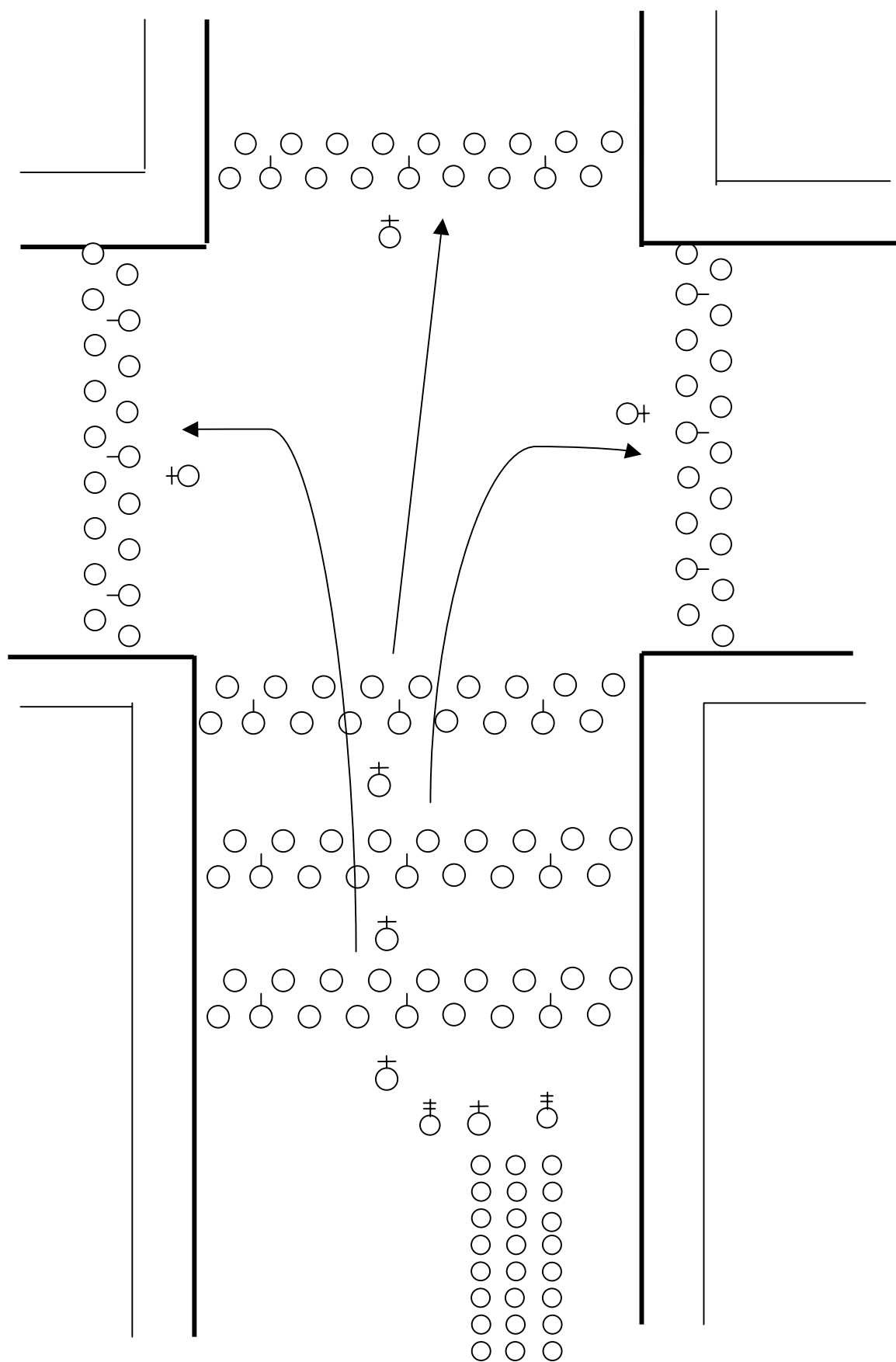

Rys. 25. Kompania z kolumny podwójnych tyralier rozwija plutonami podwójne tyraliery na trzech kierunkach.

78. Wycofanie tyraliery wykonuje się na komendę: np. **„Pierwsza w tył – MARSZ”**. Na zapowiedź tej komendy policjanci drugiej (drugiej i trzeciej) linii tyraliery kładą lewą rękę (opierają tarcze) na plecach poprzedzających ich policjantów, a policjanci ostatniej linii tyraliery kierują głowę do prawego barku celem kontrolowania kierunku marszu. Na hasło tyraliera rusza do tyłu. Policjanci pierwszej linii tyraliery mają twarz skierowaną do tłumu (używają pałek i tarcz do osłony wycofującego się szyku).
79. Manewrując tyralierami dla zwiększenia oddziaływania psychologicznego na tłum, Policja wykorzystuje prawem dozwolone metody działań oraz środki techniczne, wizualne i akustyczne.
80. Pododdziały Policji przy wykorzystaniu prawnie dopuszczonych środków przymusu bezpośredniego dokonują zatrzymań agresywnych uczestników zająć. Nade wszystko chronią własne stany osobowe i dbają o bezpieczeństwo obywateli, udzielając pomocy rannym przy wykorzystaniu oznakowanych strażaków i sanitariuszy, których nabór i szkolenie określają odrębne przepisy.
81. W tyralierach funkcjonariusze wyposażeni w tarcze tworzą osłony:
1. **Czołową.** Na komendę **„Osłonę czołową – TWÓRZ”** funkcjonariusze pierwszej linii przyklękają na prawym kolanie trzymając tarcze w pozycji na **„Baczość”**, natomiast druga linia unosi tarcze pod kątem 45° nad linię górnych krawędzi tarcz pierwszego szeregu.



Zdj. 20. Osłona czołowa widok z przodu.



Zdj. 21. Osłona czołowa widok z boku.

2. **Górna.** Na komendę „**Oslonę górną – TWÓRZ**” funkcjonariusze pierwszej linii trzymają tarcze w pozycji na „Baczność”, natomiast druga linia unosi tarcze nad głowy i łączy je z brzegami tarcz pierwszego szeregu. Osłony z tarcz wykonywane są w tyralierze potrójnej w sposób statyczny i służą do ochrony policjantów przed obrzucaniem niebezpiecznymi przedmiotami. Dla osiągnięcia tego celu funkcjonariusze, w odróżnieniu do pkt. 57, kryją swoich poprzedników. Przy zastosowaniu odpowiednich komend, ochrona z tarcz może być wykorzystana do salwy z ręcznych wyrzutni granatów łzawiących i broni gładkolufowej, a także do wykonania manewru zatrzymania agresywnych osób przez grupę odwodową, podejścia do obiektów oraz użycia sanitariusza i strażaka.



Zdj. 22. Oślona górna widok z przodu.



Zdj. 23. Oślona górna widok z boku.

82. Zasady udzielania pomocy rannemu policjantowi:

Dowódca po otrzymaniu sygnału – „**RANNY POLICJANT**” – (jeżeli to możliwe) zatrzymuje tyralierę oraz wydaje polecenie dla sanitariusza: „**Sanitariusz na lewym (prawym) skrzydle – UDZIELIĆ POMOCY**” lub „**Sanitariusz wskazanemu – UDZIELIĆ POMOCY**”. Sanitariusz oraz funkcjonariusze odvodu z tarczami biegną w kierunku rannego, a następnie udzielają pomocy na miejscu lub w razie konieczności transportują poszkodowanego do ambulansu. Funkcjonariusze osłaniający rannego po przybyciu sanitariusza wracają na swoje miejsce w szyku, natomiast ochroną rannego i sanitariusza zajmują się funkcjonariusze z odvodu wyposażeni w tarcze, a w miejsce rannego zostaje skierowany funkcjonariusz z odvodu.

83. Zasady udzielania pomocy policjantowi poszkodowanemu w wyniku podpalenia. Po otrzymaniu sygnału o podpaleniu, dowódca wydaje polecenie dla strażaka i sanitariusza: „**Sanitariusz i strażak – UDZIELIĆ POMOCY**”. Strażak i sanitariusz pod osłoną funkcjonariuszy z odvodu wyposażonych w tarcze przystępują do gaszenia ognia. W przypadku dojścia do poparzenia sanitariusz udziela pomocy rannemu policjantowi jak w pkt. 82.**DRUŻYNA**

84. Drużyna działając samodzielnie może formować tyraliery pojedyncze: „w linię”, „skosem w prawo” i „skosem w lewo”.

85. Tyraliery podwójne, potrójne oraz „klinem” drużyna wykonuje działając w składzie plutonu, kompanii, a także w celach szkoleniowo-ćwiczebnych.

86. Drużyna rozwija tyralierę z rzędu, kolumny dwójkowej i bezpośrednio z samochodu.

87. Tyralierę „w linię” drużyna formuje na komendę: np. „**Pierwsza, odstęp trzy – W TYRALIERĘ (biegiem – W TYRALIERĘ)**”. Po tej komendzie policjanci zajmują miejsca po obu stronach dowódcy drużyny, przyjmując wyznaczone odstępy.

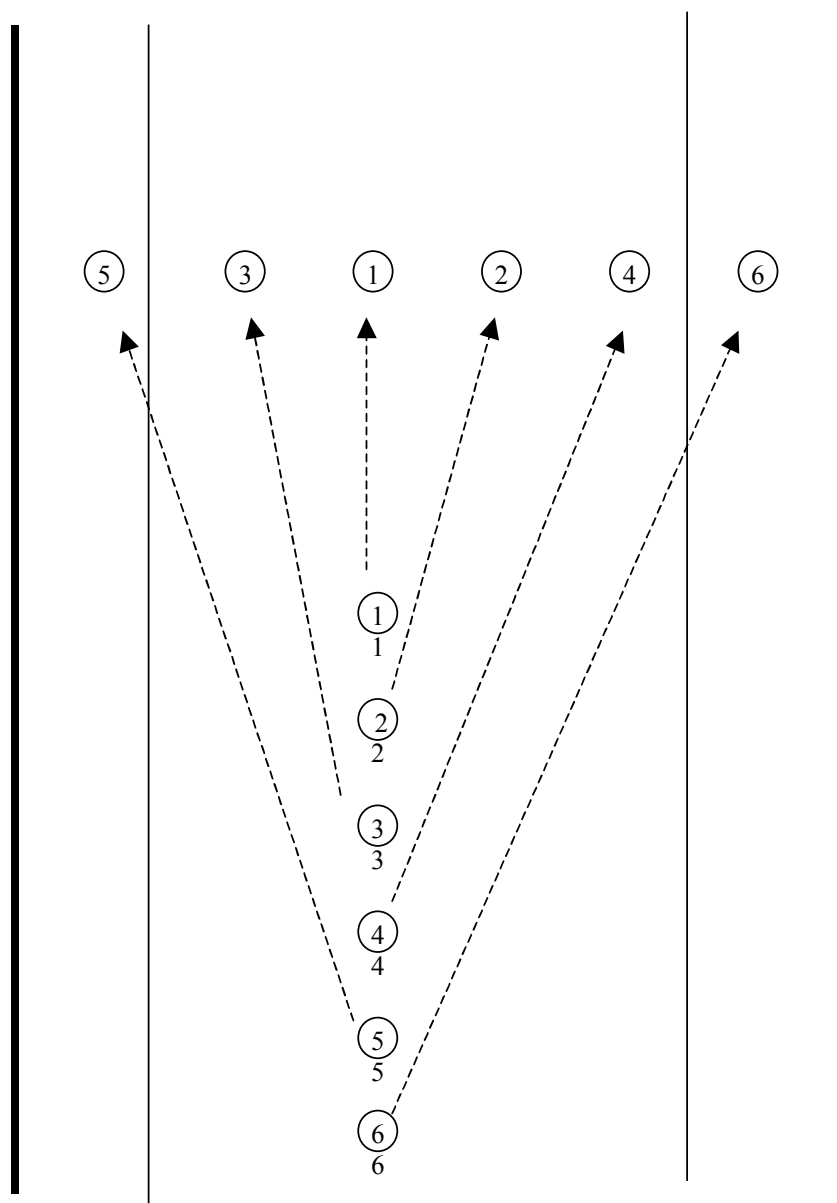

Rys. 26. Formowanie drużyny w tyralierę z rzędu.
KOMENDA: „**Pierwsza, odstęp trzy**
– **W TYRALIERĘ (biegiem – W TYRALIERĘ)**”.

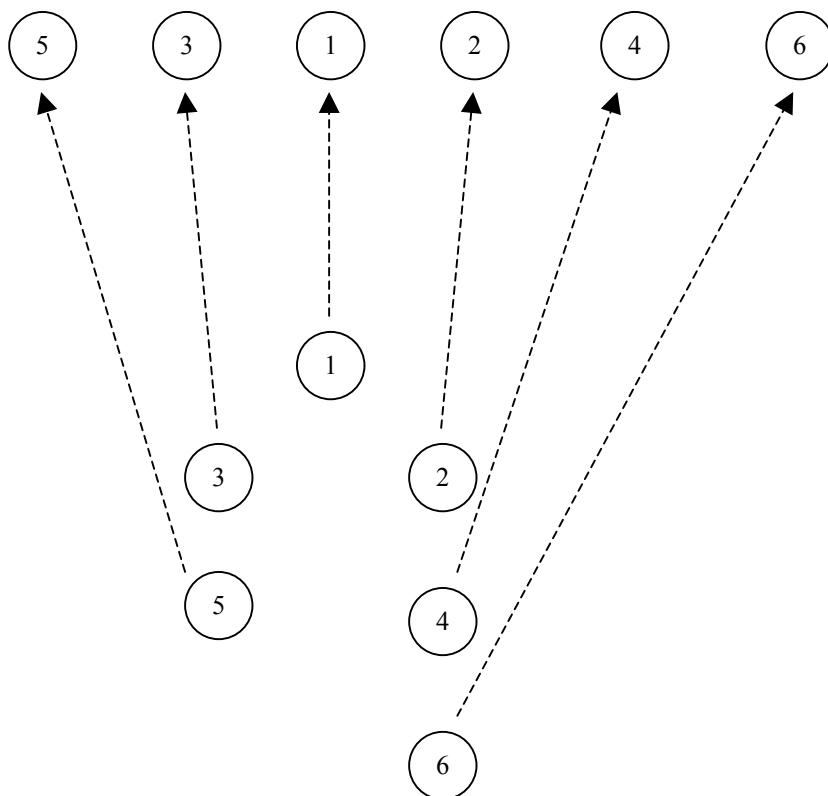

Rys. 27. Formowanie drużyny w tyralierę z kolumny dwójkowej.
KOMENDA: „**Pierwsza, kierunek na wprost, odstęp dwa – W TYRALIERĘ (biegiem – W TYRALIERĘ)**”.

88. Tyralierę skosem w lewo (w prawo) z rzędu i kolumny dwójkowej drużyna rozwija na komendę: np. „**Pierwsza skosem w lewo (w prawo) odstęp dwa – W TYRALIERĘ (biegiem – W TYRALIERĘ)**”.
- Po tej komendzie policjanci wykonują takie same czynności, jak przy formowaniu tyraliery w linię, z tym że tyraliera „skosem” z kierunkiem działania tworzy kąt 45° .

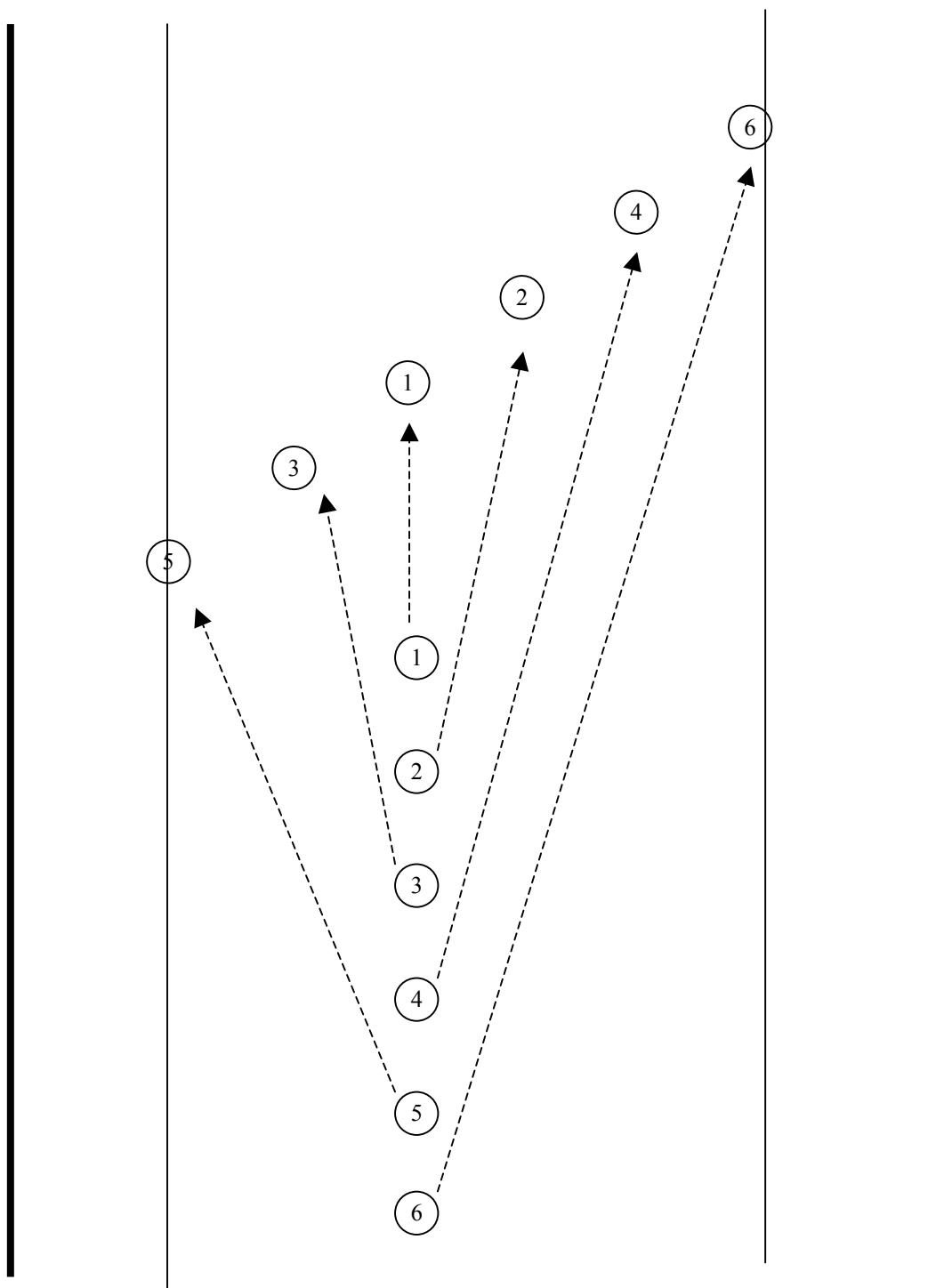

Rys. 28. Formowanie drużyny w tyralierę „skosem w lewo” z rzędu (z kolumny marszowej).
KOMENDA: „Pierwsza, skosem w lewo, odstęp dwa – W TYRALIERĘ (biegiem –
W TYRALIERĘ)”.

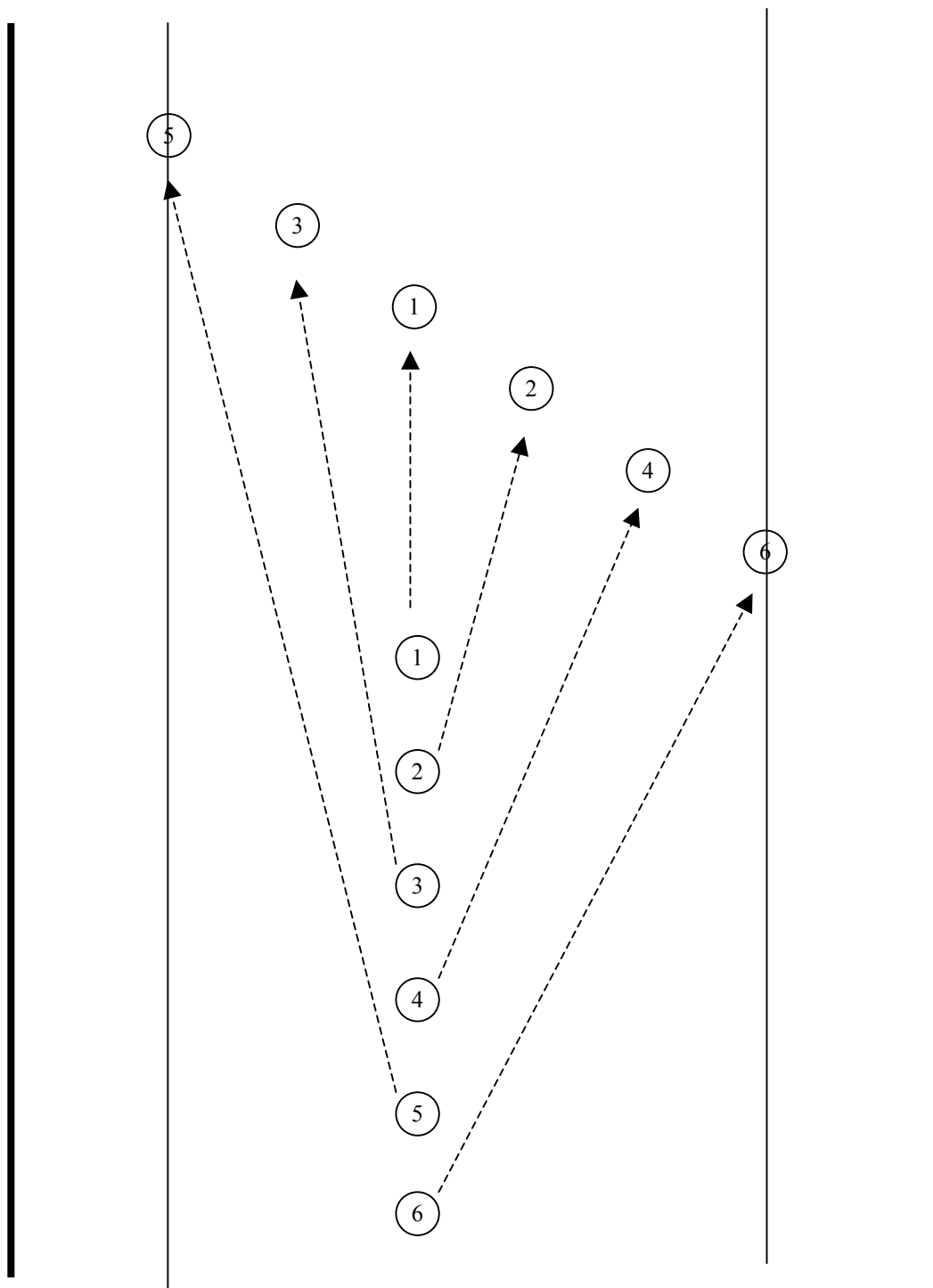

Rys. 29. Formowanie drużyny w tyralierę „skosem w prawo” z rzędu.
KOMENDA: „Pierwsza, skosem w prawo, kierunek ten sam, odstęp dwa –
W TYRALIERĘ (biegiem – W TYRALIERĘ)”.

89. Przejście z tyraliery „w linię” w tyralierę „skosem” drużyna wykonuje na komendę: **„Pierwsza skosem w lewo (skosem w prawo) – W TYRALIERĘ (biegiem – W TYRALIERĘ)”**.
Po tej komendzie policjanci lewego (prawego) skrzydła zwalniają, prawego (lewego) skrzydła przyspieszają marsz, nie zmieniając jego kierunku. Gdy skos tyraliery z kierunkiem działania utworzy kąt 45° policjanci zachowują się jak przed wydaniem komendy (stoją, maszerują, biegną).

PLUTON

90. Pluton, działając samodzielnie, formuje pojedyncze i podwójne tyraliery: „w linię”, „skosem w lewo” i „skosem w prawo”.
91. Tyraliery „klinem”, i tyraliery potrójne pluton formuje, działając w składzie kompanii oraz dla celów szkoleniowo-ćwiczebnych.
92. Pluton, przed rozwinięciem tyraliery może przejść w szyk „linia kolumn drużyn” na komendę np. **„Pierwszy w linię kolumn drużyn, – NAPRZÓD (ROZWIŃ)”**, Dowódcy drużyn wydają komendy np. **„Pierwsza, druga, trzecia/ za mną – MARSZ”** lub **„Pierwsza (druga, trzecia) w rzędzie, w marszu za mną zbiórka”**. Po komendzie zakończonej hasłem **„NAPRZÓD”** drużyny maszerują (biegną) za dowódcami drużyn formując w marszu (biegu) linię kolumn drużyn. Po osiągnięciu odstępów nakazanych komendą pluton zatrzymuje się na komendę np. **„Pierwszy – STÓJ”** albo formuje w marszu inny szyk nakazany odrębną komendą dowódcy plutonu. Każdorazowo w wydanej komendzie dowódca plutonu określa odstęp między kolumnami drużyn, uwzględniając sposób i uwarunkowania opisane w pkt 58. Po komendzie zakończonej hasłem **„ROZWIŃ”** drużyny maszerują (biegną) za dowódcami drużyn, formując w marszu (biegu) linię kolumn drużyn. Po osiągnięciu odstępów nakazanych komendą pluton zatrzymuje się. Zmiany w ugrupowaniu plutonu może dokonać w miejscu i w marszu.
93. W kolumnie trójkowej plutonu drużyny zajmują miejsca: pierwsza w środku, druga z prawej, trzecia z lewej strony drużyny pierwszej.
94. Pierwsza drużyna rozwija tyraliery w środku formującego się szyku, druga na przedłużeniu pierwszej z prawej strony, a trzecia na przedłużeniu pierwszej z lewej strony. W szczególnych sytuacjach np. przy niedogodnych warunkach przestrzennych, niesprzyjających warunkach operacyjnych dowódca może zdecydować o innym ustawieniu drużyny w tyralierach.
95. Tyraliery pojedyncze i podwójne, „w linię”, „skosem w lewo” i „skosem w prawo” pluton formuje w sposób pokazany na rysunkach 29 – 34:

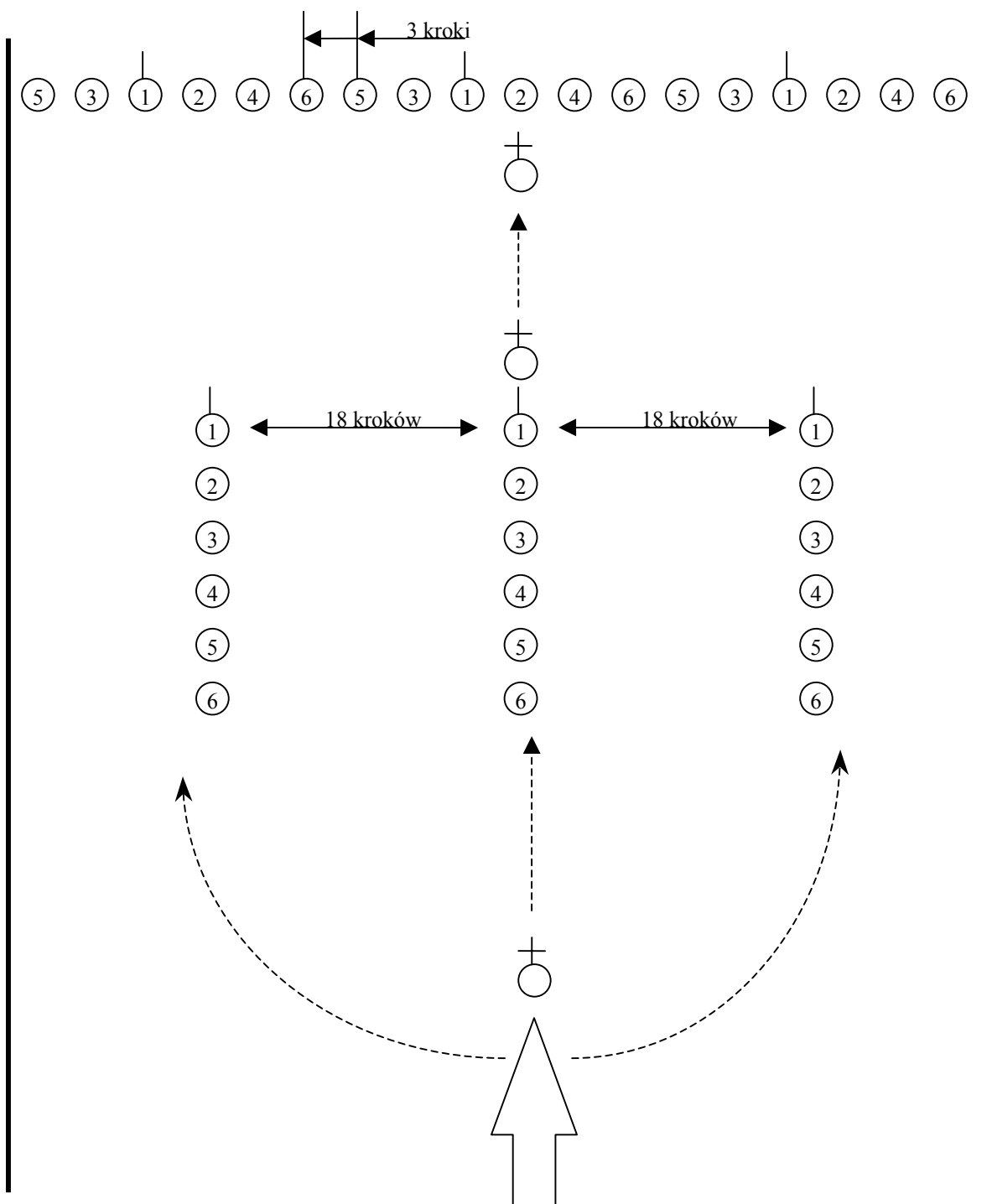

Rys. 30. Formowanie tyraliery pojedynczej plutonu z linii kolumn drużyn.

KOMENDA: „**Pierwszy, w linię kolumn drużyn, kierunek na wprost, Kierunkowa pierwsza, odstęp dwadzieścia – ROZWIŃ (NAPRZÓD).** „**Pierwszy, odstęp trzy – W TYRALIERĘ (biegiem – W TYRALIERĘ)**”.

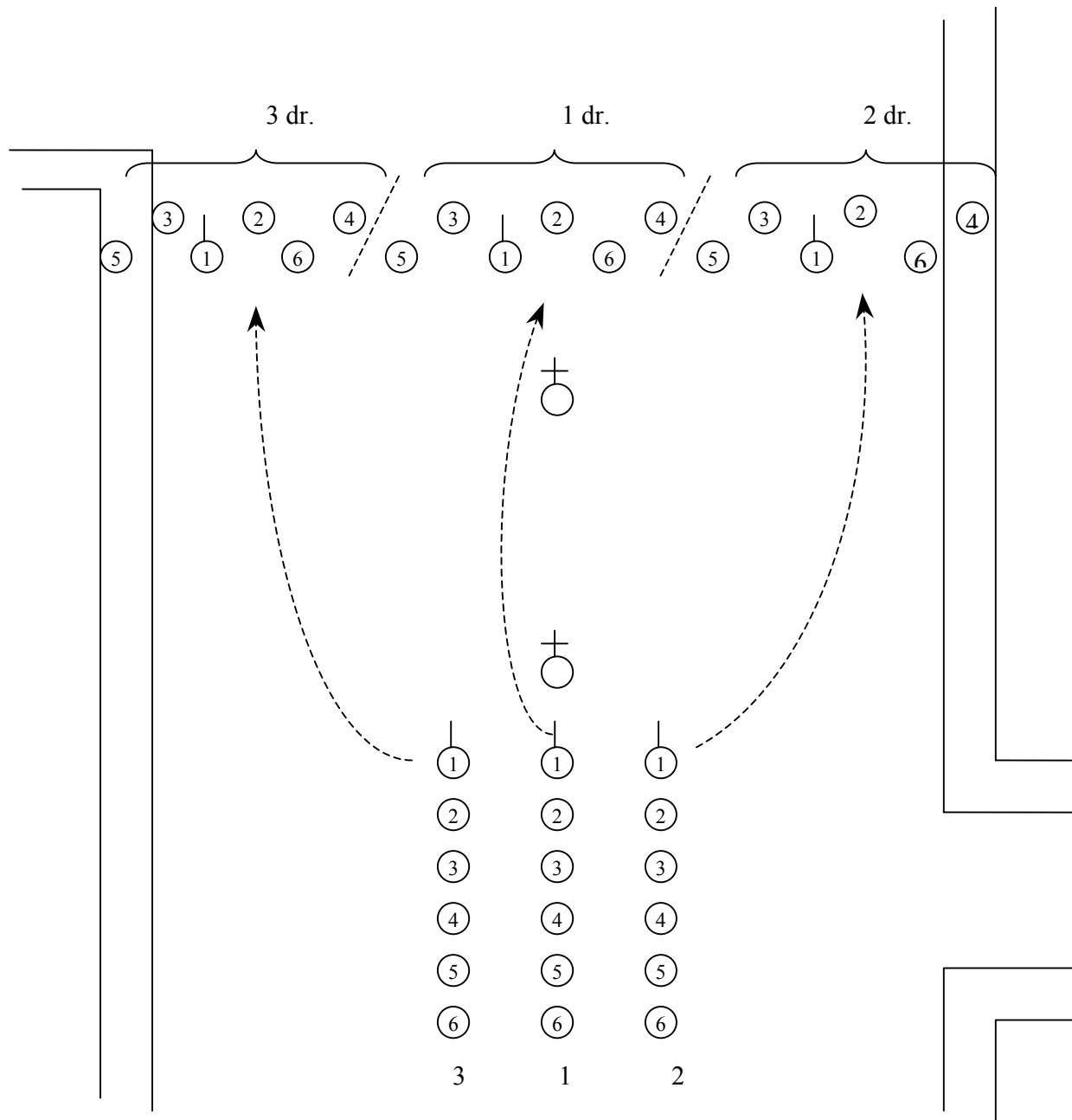

Rys. 31. Formowanie tyraliery podwójnej plutonu.

KOMENDA: np. „Pierwszy, odstęp jeden, podwójnie – W TYRALIERĘ (biegiem – W TYRALIERĘ)”.

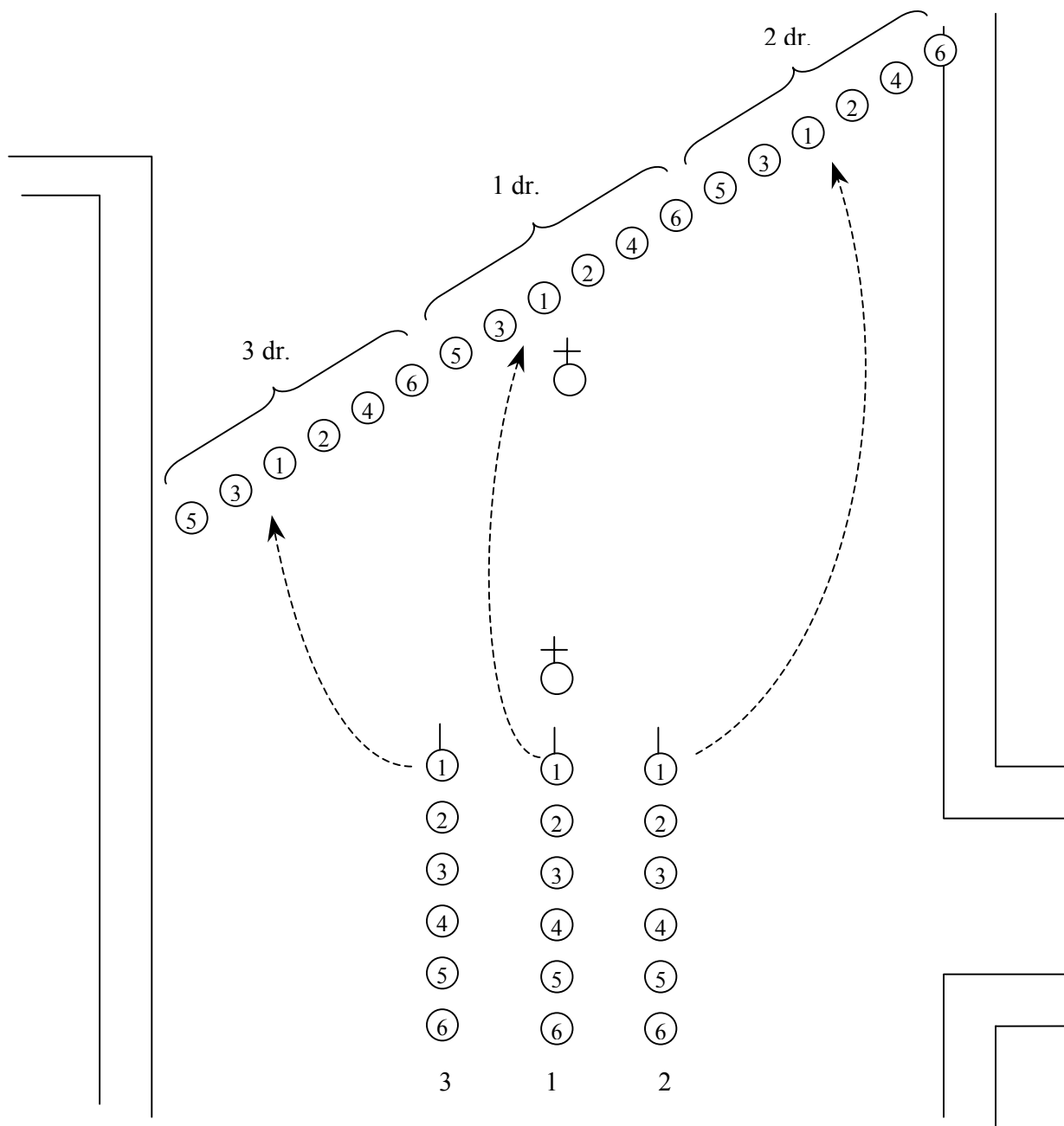

Rys. 32. Formowanie tyraliery pojedynczej plutonu „skosem w lewo”.

KOMENDA: np. „Pierwszy, skosem w lewo, kierunek ten sam – W TYRALIERĘ (biegiem – W TYRALIERĘ)”.

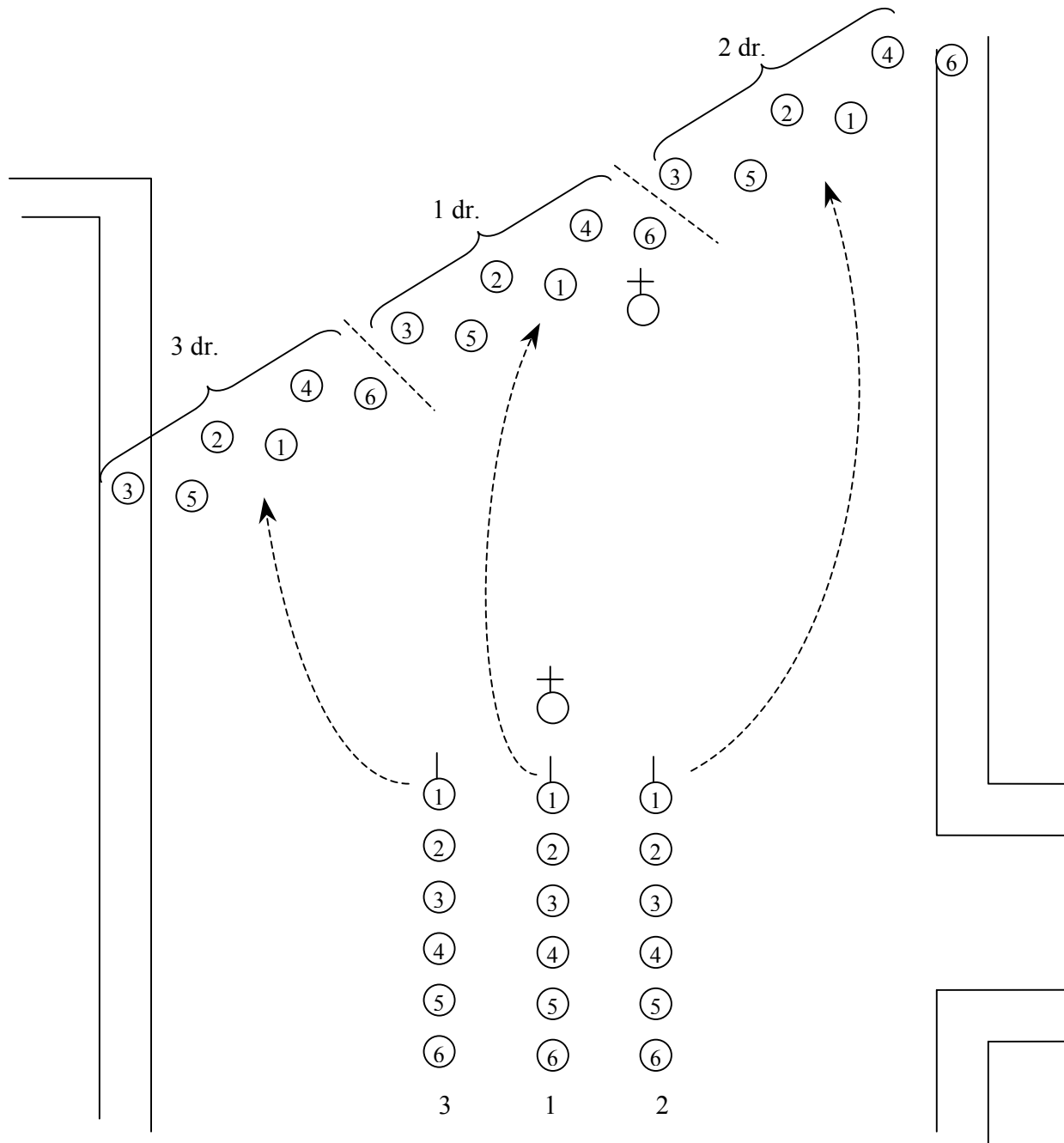

Rys. 33. Formowanie tyraliery podwójnej plutonu „skosem w lewo”.

KOMENDA: np. „Pierwszy, skosem w lewo, kierunek na wprost, odstęp dwa, podwójnie – W TYRALIERĘ (biegiem – W TYRALIERĘ)”.

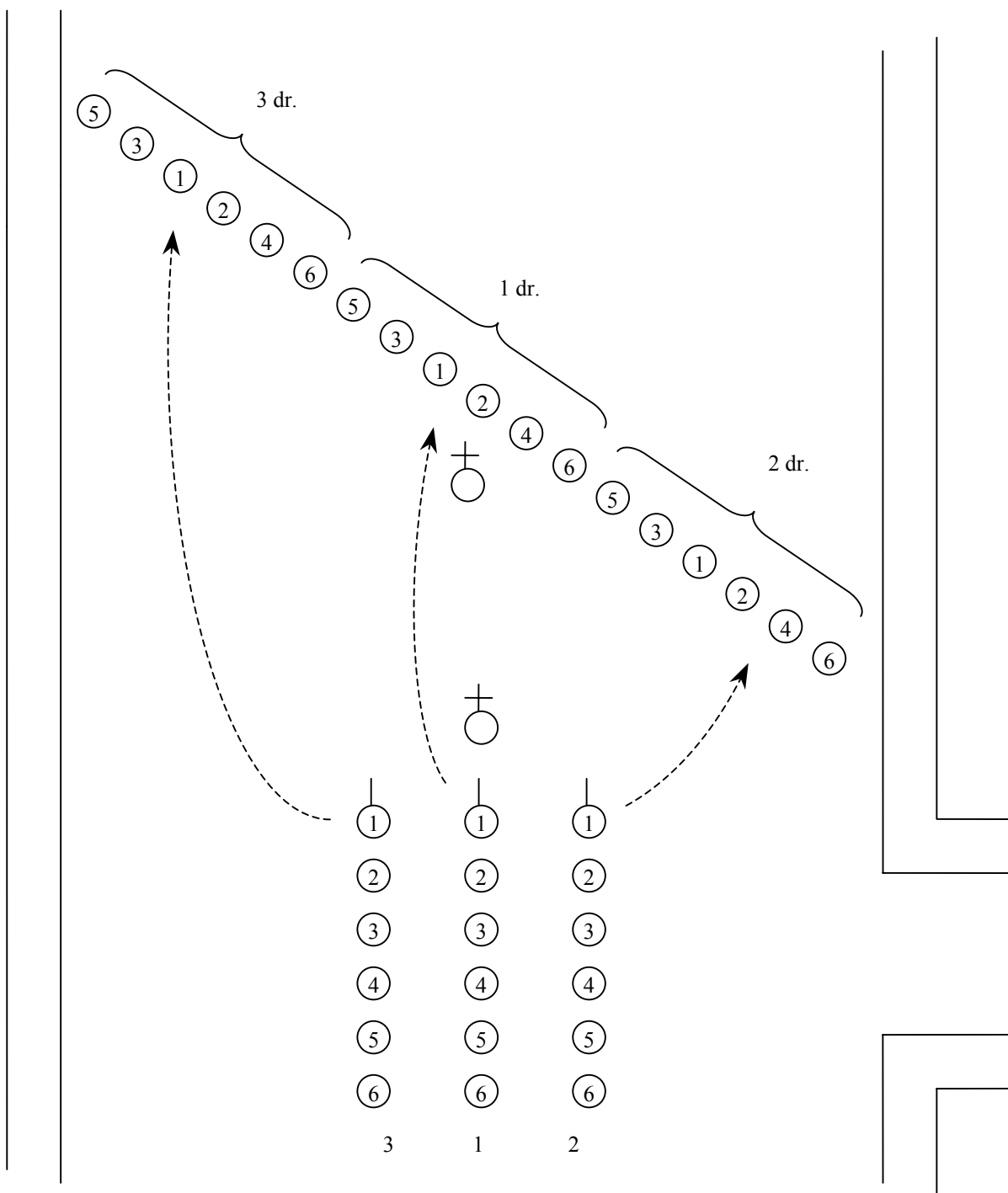

Rys. 34. Formowanie tyraliery pojedynczej plutonu „skosem w prawo”.
 KOMENDA: np. „Pierwszy, skosem w prawo – W TYRALIERĘ (biegiem –
 W TYRALIERĘ)”.

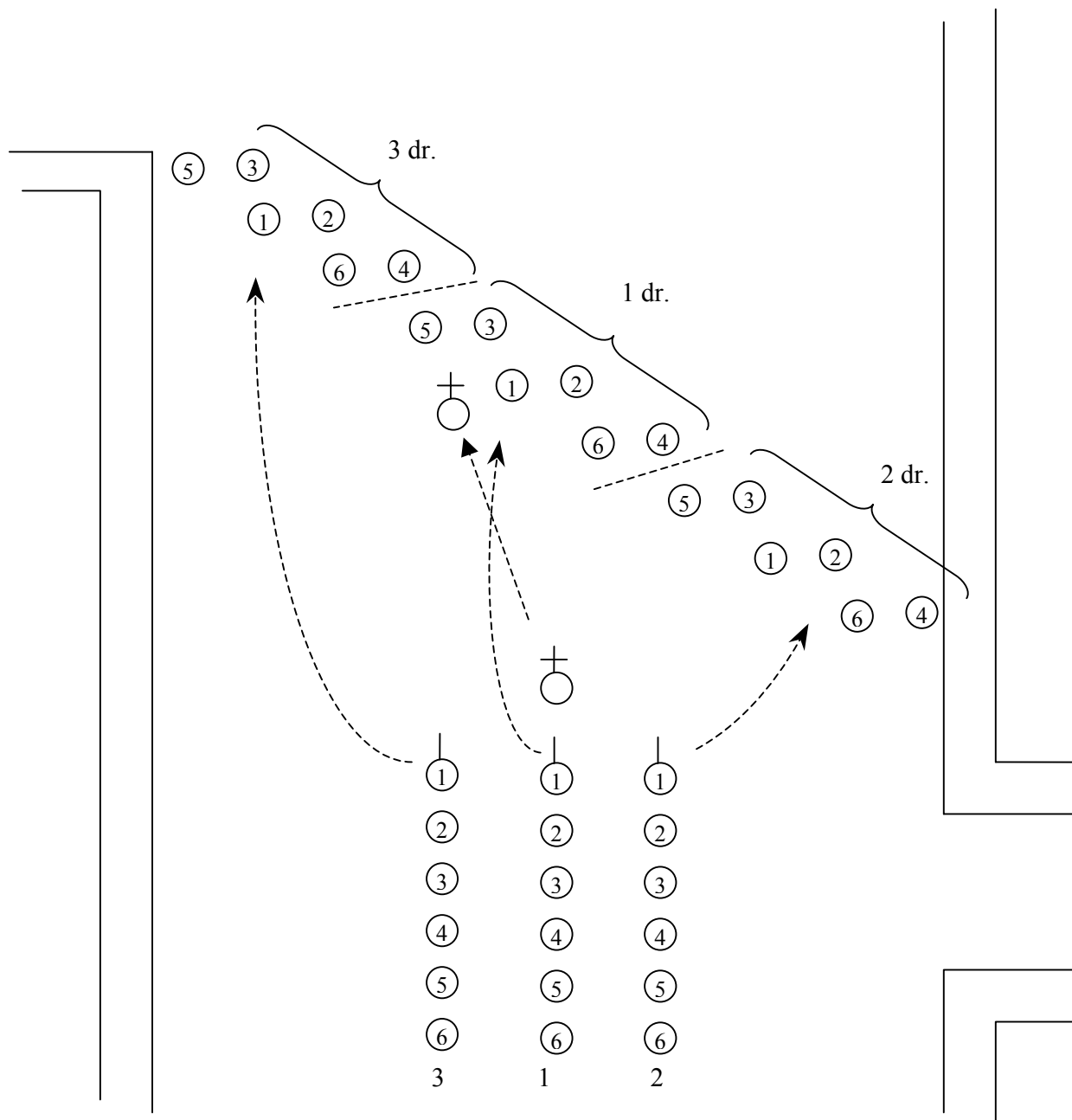

Rys. 35. Formowanie tyralierzy podwójnej plutonu „skosem w prawo”.

KOMENDA: np. „Pierwszy, skosem w prawo, odstęp dwa, podwójnie – W TYRALIERĘ (biegiem – W TYRALIERĘ)”.

96. Drużyny w tyralierach „skosem w lewo” i „skosem w prawo” są usytuowane względem siebie tak samo, jak w tyralierze „w linię”.
97. Tyralierzy plutonu „skosem w lewo” i „skosem w prawo” rozwijają drużyny według zasad opisanych w punktach 88 i 89.

KOMPANIA

98. Kompania formuje następujące szyki: „linię”, „skosy”, „klin”. Szyki te może formować pojedynczo, podwójnie i potrójnie.
99. Po komendzie dowódcy kompanii do sformowania szyku o określonym kształcie, dowódcy plutonów wydają odpowiednie komendy, nakazujące swym pododdziałom wykonanie stosownych elementów szyku kompanii.
100. Jeżeli komenda dowódcy kompanii wyraża rozkaz sformowania szyku, w którym plutony wykonywać będą w identyczny sposób poszczególne jego elementy: linię tyraliery, skos w lewo, skos w prawo, dowódcy plutonów nie muszą powtarzać komendy swoim pododdziałom. Od zasady tej odstępują, gdy komenda dowódcy kompanii wydana jest drogą radiową, bądź z innych przyczyn nie dociera do całego składu kompanii. Wtedy treść komendy dowódców plutonów powinna ograniczyć się do wyrażenia konkretnych zadań, które mają być wykonane przez poszczególne plutony.
101. Przy formowaniu tyralier (pojedynczych, podwójnych, potrójnych) w linię, skosem w lewo i skosem w prawo, jeżeli dowódca kompanii nie wyznaczył w komendzie odwodu, wszystkie plutony formują nakazany szyk.
102. Kompania przed rozwinięciem tyraliery, jeżeli występuje w szyku marszowym, przechodzi w szyk „linia kolumn plutonów”. Zmiany ugrupowania kompania może dokonać w miejscu i w marszu. Każdorazowo w wydanej komendzie dowódca kompanii określa odstępy między kolumnami plutonów, uwzględniając sposób i uwarunkowania opisane w pkt 58. Odstępy te uzależnione są od szerokości ulicy (placu) i sytuacji nakazującej rozwinięcie odpowiedniego szyku.
103. Na komendę dowódcy kompanii do zmiany ugrupowania np. **„Pierwsza w linię kolumn plutonów, kierunek wylot ulicy Królewskiej, kierunkowy pierwszy, odstęp trzydzieści — NAPRZÓD (ROZWIŃ)”**, dowódcy plutonów wydają komendy np. **„Pierwszy (drugi, trzeci, czwarty) za mną — MARSZ”**. Po komendzie zakończonej hasłem **„NAPRZÓD”**, plutony maszerują (biegną) za dowódcami plutonów formując w marszu (biegu) kolumny trójkowe. Po osiągnięciu odstępów nakazanych komendą dowódcy, kompania maszeruje w linii kolumn plutonów. Zatrzymuje się na komendę **„Pierwsza — STÓJ”** albo formuje z marszu szyk nakazany następną komendą dowódcy. Po komendzie zakończonej hasłem **„ROZWIŃ”** plutony maszerują (biegną) za dowódcami plutonów formując w marszu (biegu) kolumny trójkowe. Po osiągnięciu odstępów nakazanych komendą dowódcy, kompania zatrzymuje się.
104. W linii kolumn plutonów, plutony zajmują miejsca: drugi z prawej, trzeci z lewej pierwszego, a czwarty z prawej strony drugiego .

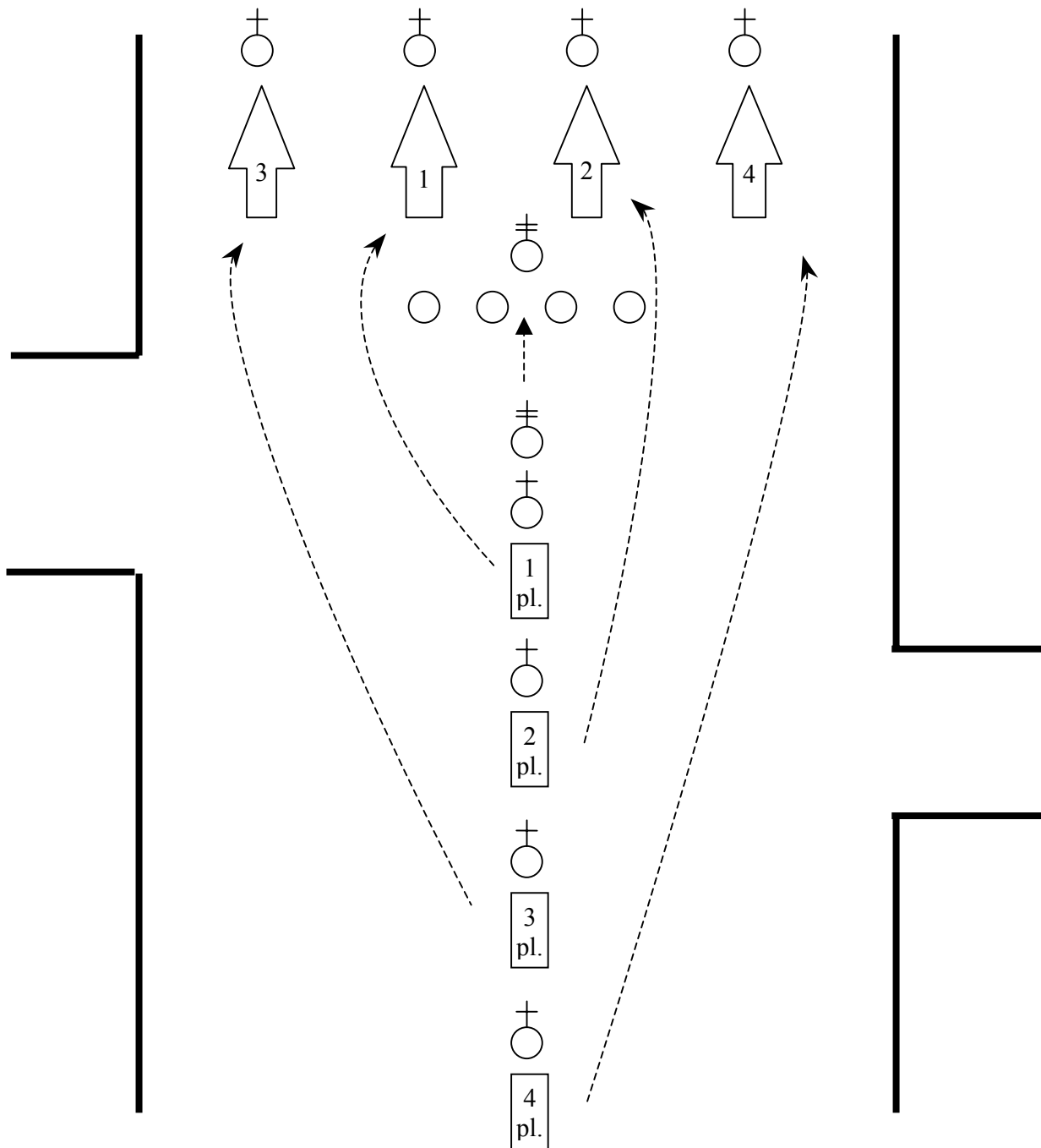

Rys. 36. Przejście kompanii z kolumny marszowej „w linię kolumn plutonów”.

Komenda: „**Pierwsza, w linię kolumn plutonów, kierunek na wprost, kierunkowy pierwszy, odstęp dziesięć – ROZWIŃ (NAPRZÓD)**”.

105. W szykach kompanii (linie, skosy, kliny,) odstępy między policjantami na stykach plutonów są takie same, jak między policjantami w sformowanych szykach (odstęp podany w komendzie dowódcy kompanii).
106. „Klin” kompania rozwija na komendę np. „**Pierwsza klinem środkiem ulicy (podwójnie, potrójnie) – W TYRALIERĘ (biegiem – W TYRALIERĘ)**”.
- Po tej komendzie policjanci pierwszego plutonu formują wierzchołek szyku. Pozostałe pododdziały rozwijają tyraliere „skosem w prawo” i „skosem w lewo” (pojedynczo, podwójnie, potrójnie) przedłużając skrzydła klina.

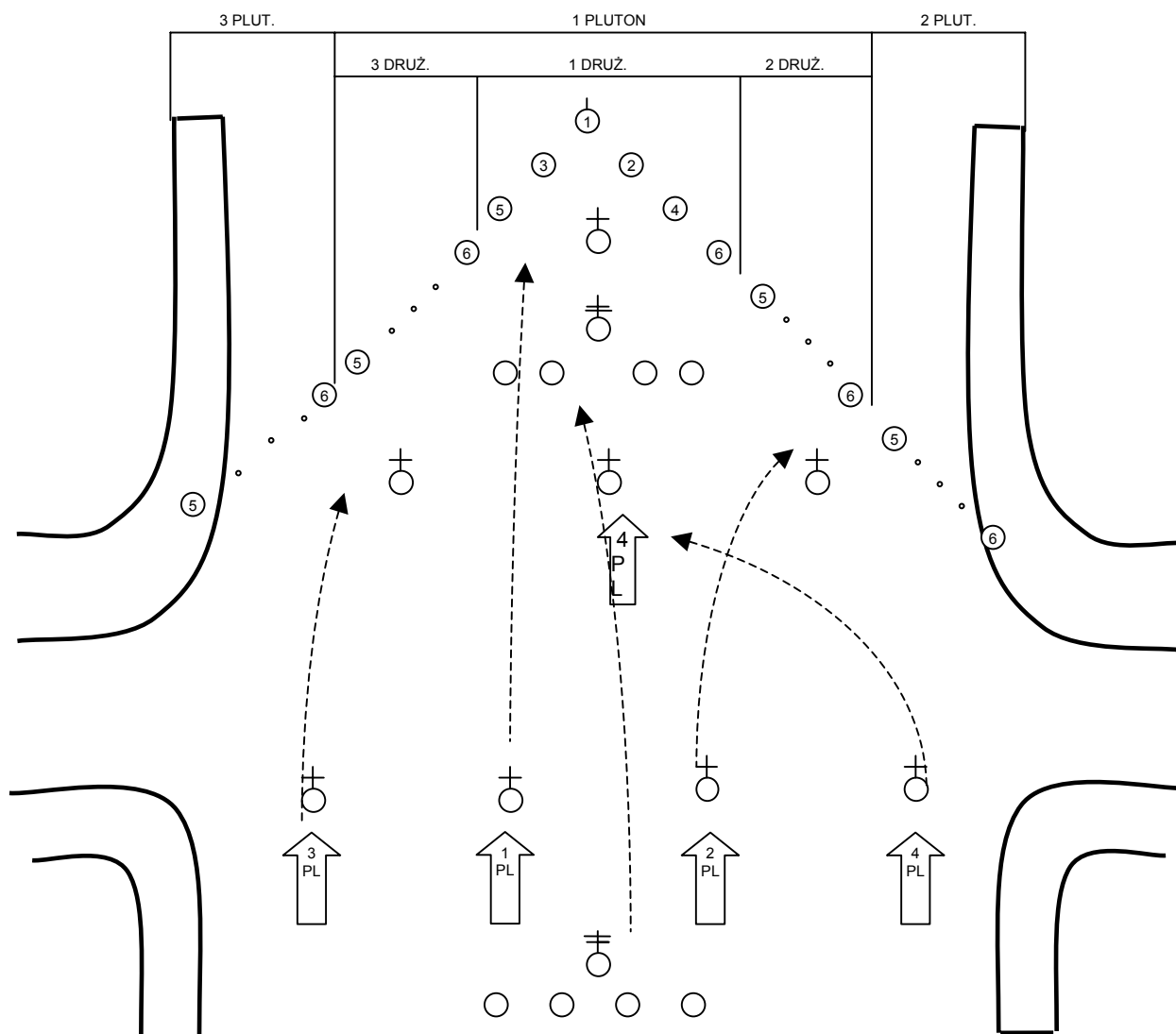

Rys. 37. Formowanie kompanii w tyralierę pojedynczą „klinek”. Sposób ustawienia policjantów plutonu pierwszego, formującego wierzchołek „klinek”. Pluton drugi i trzeci formują tyraliere „skosem w prawo” i „skosem w lewo”. Czwarty pluton w odwodzie. KOMENDA: „Pierwsza klinem, środkiem ulicy, czwarty za mną w odwodzie – W TYRALIERĘ”.

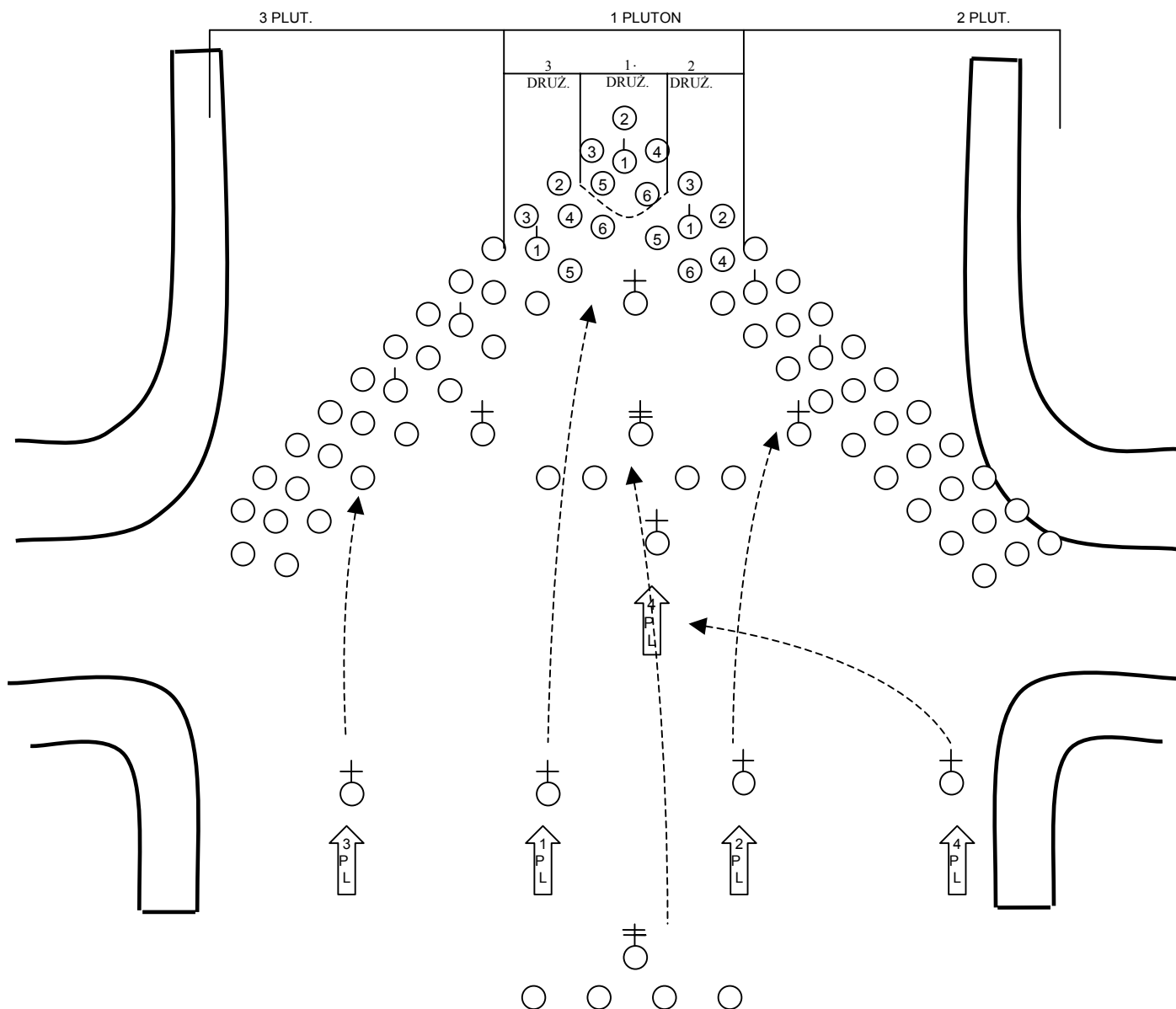

Rys. 38. Formowanie kompanii w tyralierę potrójną „klinem”. Sposób ustawienia policjantów plutonu pierwszego formującego wierzchołek klina. Pluton drugi i trzeci formują podwójne tyralierey „skosem w prawo” i „skosem w lewo”. Pluton czwarty w odwodzie.

107. W tyralierze kompanii „klinem” czwarty pluton stanowi odwód maszerując w kolumnie trójkowej, bądź w innym szyku, za uformowanym klinem tyralierey.

UŻYCIE ŚRODKÓW PRZYMUSU BEZPOŚREDNIEGO ORAZ ZATRZYMYWANIE OSÓB

108. Broń gładkolufowa, ręczne wyrzutnie granatów łzawiących i nasobne miotacze substancji łzawiących stanowią środki przymusu bezpośredniego, które obok innych wymienionych w rozdziale VIII, są wykorzystywane przez oddziały (pododdziały) Policji do przywrócenia zakłóconego porządku publicznego. Ich obsługa i użycie następuje zgodnie z instrukcjami przeznaczenia. Ze względu bezpieczeństwa, komendy do ich użycia w tyralierach wydawane są etapami, tak, aby w każdym stadium wykonawstwa można było od tego odstąpić.
109. Użycie broni gładkolufowej poprzedza komenda: np. **„Broń gładkolufowa – przed lewe (prawe) skrzydło – BIEGIEM MARSZ”** lub **„Bron gładkolufowa – ze środka szyku – BIEGIEM MARSZ”**. Funkcjonariusze wybiegają w sposób nakazany komendą na trzy kroki przed tyralierę i ustawiają się przed frontem szyku, od środka (w linię), z lewej (skosem w prawo) lub prawej (skosem w lewo) strony szyku. O innym wykorzystaniu broni gładkolufowej decyduje dowódca.

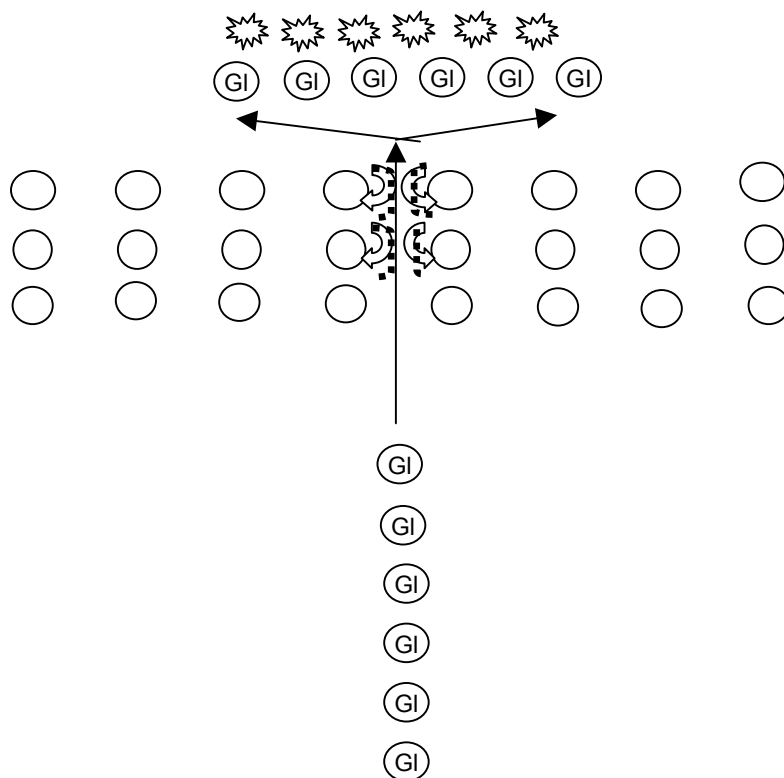

Rys. 39. Użycie broni gładkolufowej ze środka szyku.

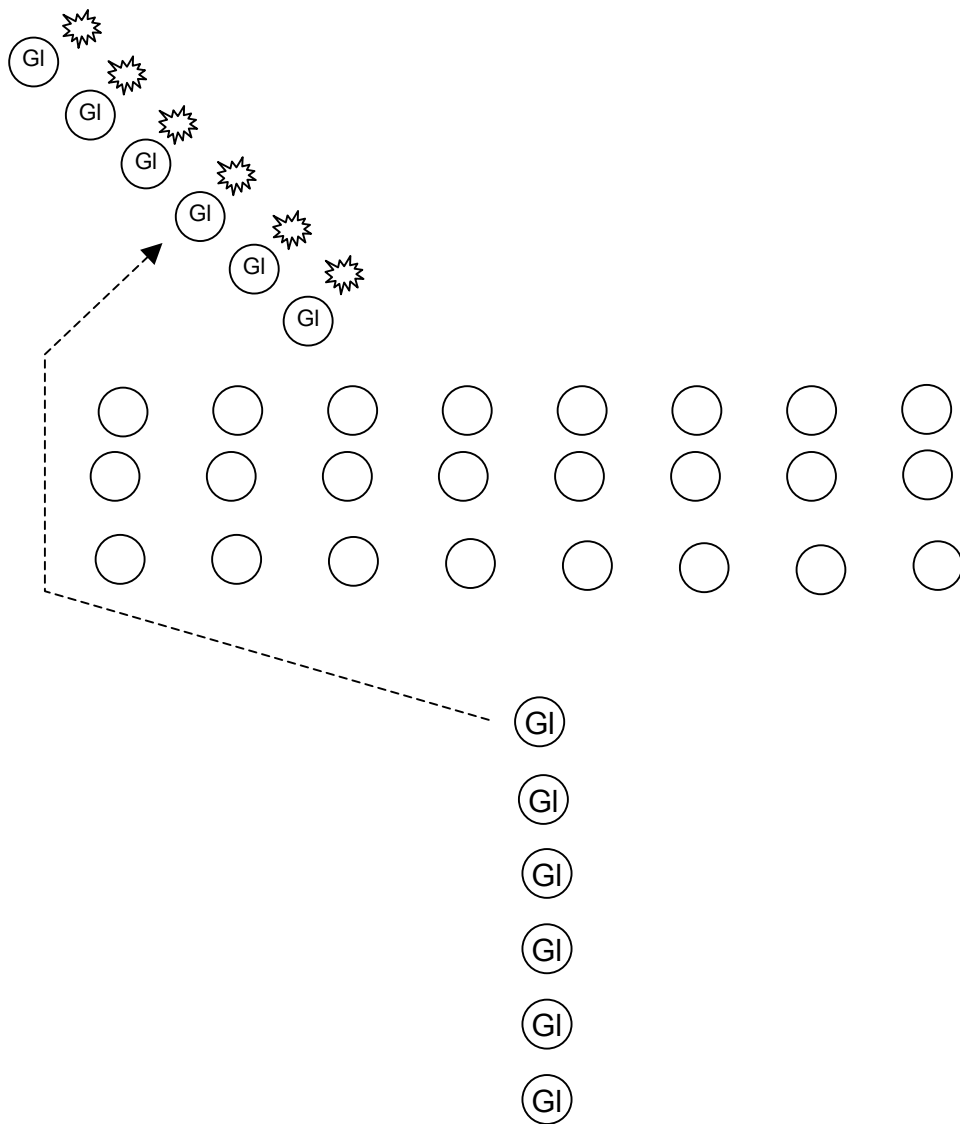

Rys. 40. Użycie broni gładkolufowej z lewego skrzydła szyku.

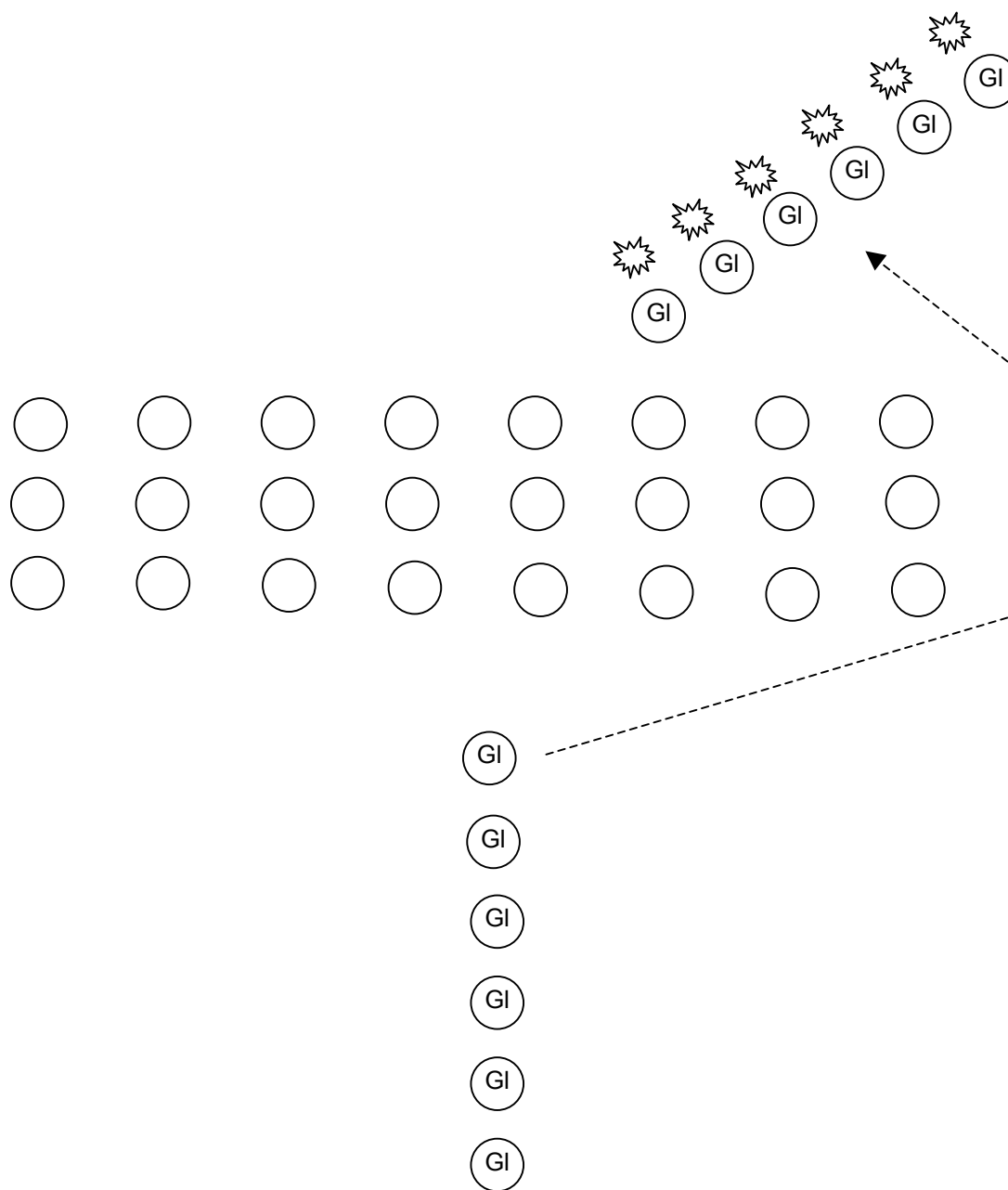

Rys. 41. Użycie broni gładkolufowej z prawego skrzydła szyku.

Po zapowiedzi komendy: „**SALWĄ OSTRZEGAWCZĄ**” – policjanci podnoszą broń i kierując wylot lufy do góry (pod kątem 45°) przeładowują broń, a po haśle „**OGNIA**” – oddają strzał. Następnie broń zostaje skierowana w kierunku tłumu, a strzelający pozostają w postawie półfrontalnej. Po zapowiedzi komendy „**CEL** (określony przez wydającego komendę)” – następuje przeładowanie broni, a po haśle „**OGNIA**” – wycelowanie i oddanie strzału. Po zakończonej salwie lub gdy ustały przyczyny użycia, na komendę „**BROŃ GŁADKOLUFOWA do szyku – WSTĄP**”, funkcjonariusze wracają do szyku tą samą drogą, jaką przed szyk wystąpili. Przy występowaniu ze środka tyraliery jest to jednocześnie komenda do wykonania zwrotu dla policjantów z tarczami robiącym miejsce funkcjonariuszom wyposażonym w broń gładkolufową.

żonym w broń gładkolufową. Z tyraliery broń gładkolufową należy stosować analogicznie jak RWGŁ.



Zdj. 24, 25. Użycie broni gładkolufowej w tyralierze potrójnej.

110. Użycie ręcznych wyrzutni granatów łzawiących poprzedza komenda „**PRZYGOTOWAĆ WYRZUTNIE**”. Po komendzie policjanci pierwszej linii przyklękają na prawym kolanie z tarczami opierającymi się dolnymi krawędziami o podłoże. Druga linia, stojąc ustawia tarcze na styku z tarczami pierwszego szeregu pod kątem uniemożliwiającym obrzucenie trzeciej linii tyraliery, tj. około 45 stopni, jednocześnie strzelając ładując granaty do wyrzutni. Po zapowiedzi komendy np. „**CEL ZBIEGOWISKO, kierunek godzina, kąt 50 stopni – SALWA**” funkcjonariusze drugiej linii przyklękają na prawym kolanie ustawiając tarcze na kolanie, umożliwiając oddanie strzału z RWGŁ. Po hasło „**OGNIA**” funkcjonariusze wyposażeni w RWGŁ oddają salwę.

Oddanie kolejnych salw poprzedza komenda „**Granatem – ŁADUJ**”. Podczas użycia RWGŁ z tyraliery dopuszcza się odstępowanie od wykonywania osłony przez drugą linię szyku.

Zakończenie strzelania następuje na komendę „**Przerwij ogień, zabezpiecz BRON**”. Druga linia tyraliery wstaje do poprzedniej pozycji, tworząc tarczami kąt 45 stopni. Następnie pada komenda „**TYRALIERA**” na którą funkcjonariusze pierwszej i drugiej linii ustawiają się z tarczami w pozycji „na baczność”. Jest to pozycja wyjściowa tyraliery do przegrupowania lub wykonania innych elementów taktycznych, np. osłony czołowej.



Zdj. 26. Użycie Ręcznych Wyrzutni Granatów Łzawiących (RWGŁ) w tyralierze potrójnej (widok z przodu).



Zdj. 27. Użycie Ręcznych Wyrzutni Granatów Łzawiących (RWGŁ) w tyralierze potrójnej (widok z boku).

111. Granaty łzawiące mogą być rzucone górami lub dołem. Rzut następuje na komendę: „**Przygotować się do rzutu granatem – GÓRA (DOŁEM)**”. W przypadku rzutu dołem policjanci pierwszej linii wykonują zwrot w prawą stronę z tarczami. Po zapowiedzi komendy: „**Cel zbiegowisko, DOŁEM – RZUC**”. Policjanci drugiej linii wykonują rzut pomiędzy stojącymi policjantami. Po wykonanym rzucie policjanci pierwszego szeregu wykonują zwrot w lewo. W komendzie do rzucania granatów „**GÓRA**” dowódca dodatkowo określa kierunek rzutu.
112. Użycie Nasobnych Miotaczy Substancji Łzawiących poprzedzają komendy „**Przygotować – miotacze**”, „**Cel zbiegowisko – NAPRZÓD**”. Z szyku pododdziału miotacze mogą być stosowane wyłącznie w sytuacji kiedy wszyscy policjanci działającego pododdziału występują w maskach p.gaz. W pozostałych sytuacjach obsługa miotaczy powinna występować przed szys pododdziału, a do jej ochrony należy wyznaczyć minimum po dwóch policjantów wyposażonych w tarcze ochronne.
113. Użycie pałek przez pododdział poprzedzają komendy „**Pałki w DŁOŃ**” „**Pałki – NAPRZÓD**”. Zaprzestanie użycia następuje na komendy „**Pałki – STOP**”, „**Pałki – WŁOŻ**”.
114. W działaniach oddziałów Policji można wydzielić grupę do zatrzymywania osób. Grupa zawsze powinna wchodzić w skład odwodu. Na komendę „**Do zatrzymania – NAPRZÓD**”, funkcjonariusze, wybiegają przed szys (z lewego, prawego skrzydła lub ze środka szyku) i z zastosowaniem technik interwencji dokonują obezwładnienia i doprowadzenia osób do punktu zatrzymań. Czynności te wykonują wykorzystując prowadzenie zatrzymanych tyłem do kierunku marszu z asekuracją (osłoną) funkcjonariuszy z odwodu wyposażonych w tarcze ochronne. Policjanci wchodzący w skład grupy zatrzymującej powinni być wyposażeni między innymi w siatkowe zestawy obezwładniające.



Zdj. 28. Postawa pojedynczego policjanta w tyralierze po komendzie „Pałki w DŁOŃ”.



Zdj. 29. Tyraliera pododdziału po komendzie „Pałki w DŁOŃ”.
Na zapowiedź następnej komendy pałki są opuszczane.

Rozdział 4

FORMOWANIE KOLUMNY GŁĘBOKIEJ

115. W kolumnie głębokiej policjanci ustawiają się w poszczególnych sześciu liniach, w odstępach od 2 do 10 kroków. Odległości między liniami wynoszą do 1,5 kroku.
116. Pododdział — pluton, kompania — formuje kolumnę głęboką z linii kolumn drużyn. W miejscu i w marszu na komendę np.: „**W drużynach — ODSTĄP**”. Na hasło komendy policjanci oznaczeni cyframi nieparzystymi (1, 3, 5) odstepują nakazaną ilość kroków w lewo, a policjanci oznaczeni cyframi parzystymi (2, 4, 6) w prawo, tworzą tzw. parzyste i nieparzyste rzędy oraz szeregi (linie) szyku. Ponadto policjanci oznaczeni cyframi parzystymi kryją odstepy między policjantami będącymi w liniach nieparzystych. W czasie formowania szyku policjanci zachowują w swoich rzędach i szeregach (liniach) krycie i równanie.
117. Rozwijając kolumnę głęboką w miejscu, po odstąpieniu, policjanci przyjmują postawę jak w tyralierze. Natomiast w marszu, po odstąpieniu, maszerują (biegną) w kierunku przyjętym lub nakazanym komendą.
118. W drużynach policjanci odstepują od 1 do 2 kroków, w zależności od zamierzonych odległości między policjantami, w poszczególnych liniach szyku. Jeżeli odstepy między policjantami w poszczególnych liniach mają wynosić:
 - od 2 do 5 kroków to w drużynach policjanci odstepują na 1 krok na komendę „**W drużynach — ODSTĄP**”.
 - od 6 do 10 kroków to w drużynach policjanci odstepują na 2 kroki na komendę — „**W drużynach na dwa — ODSTĄP**”.

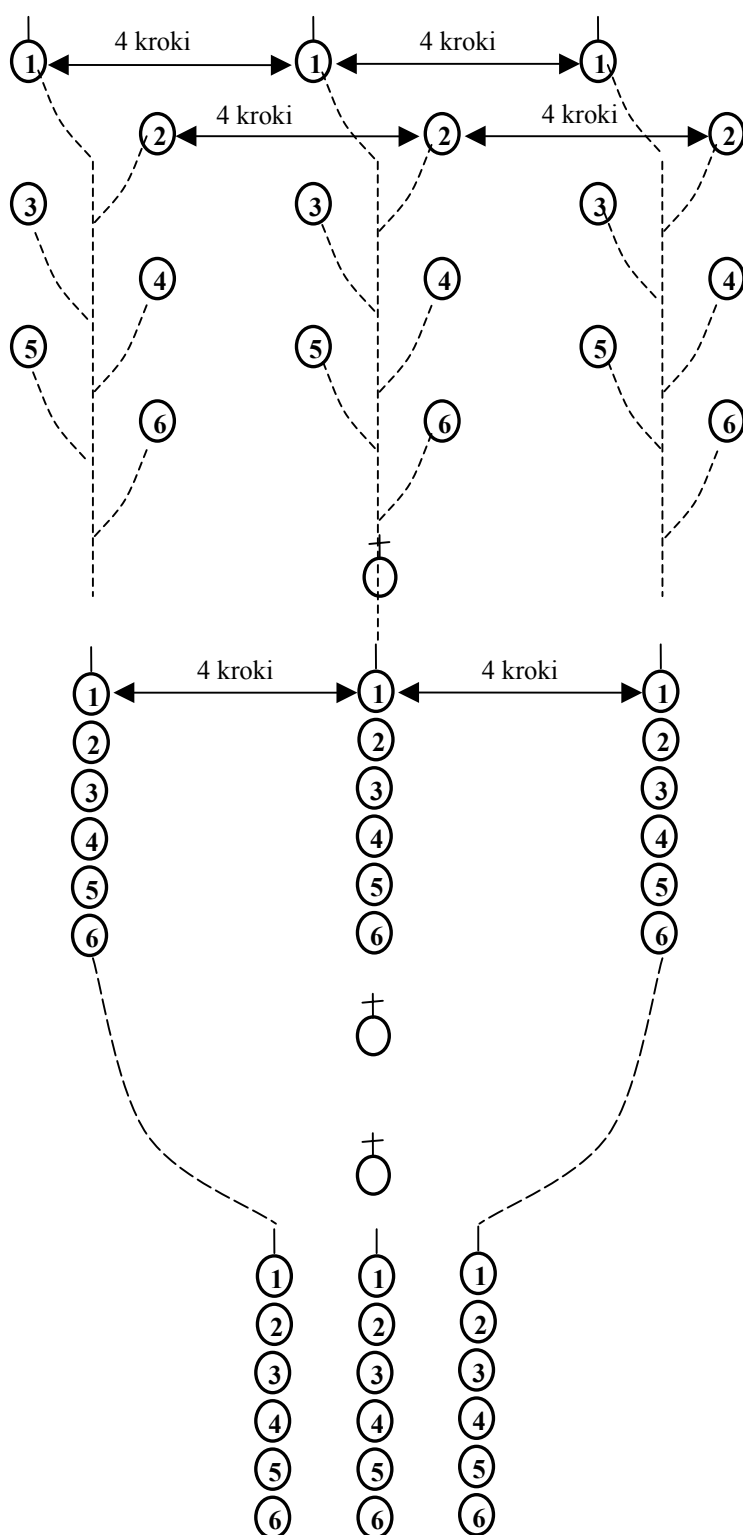

Głęboka kolumna bojowa plutonu
Komenda:
"W drużynach –
ODSTĄP"

Linia kolumn drużyn
plutonu.
Komenda: „Pierwsza
kierunek ten sam, w
linię kolumn drużyn,
odstęp cztery – ROZ-
WIŃ (NAPRZÓD)”

Kolumna
trójkowa
plutonu

Rys. 42. Formowanie kolumny głębokiej plutonu. Odstęp między policjantami w poszczególnych liniach wynosi 4 kroki.

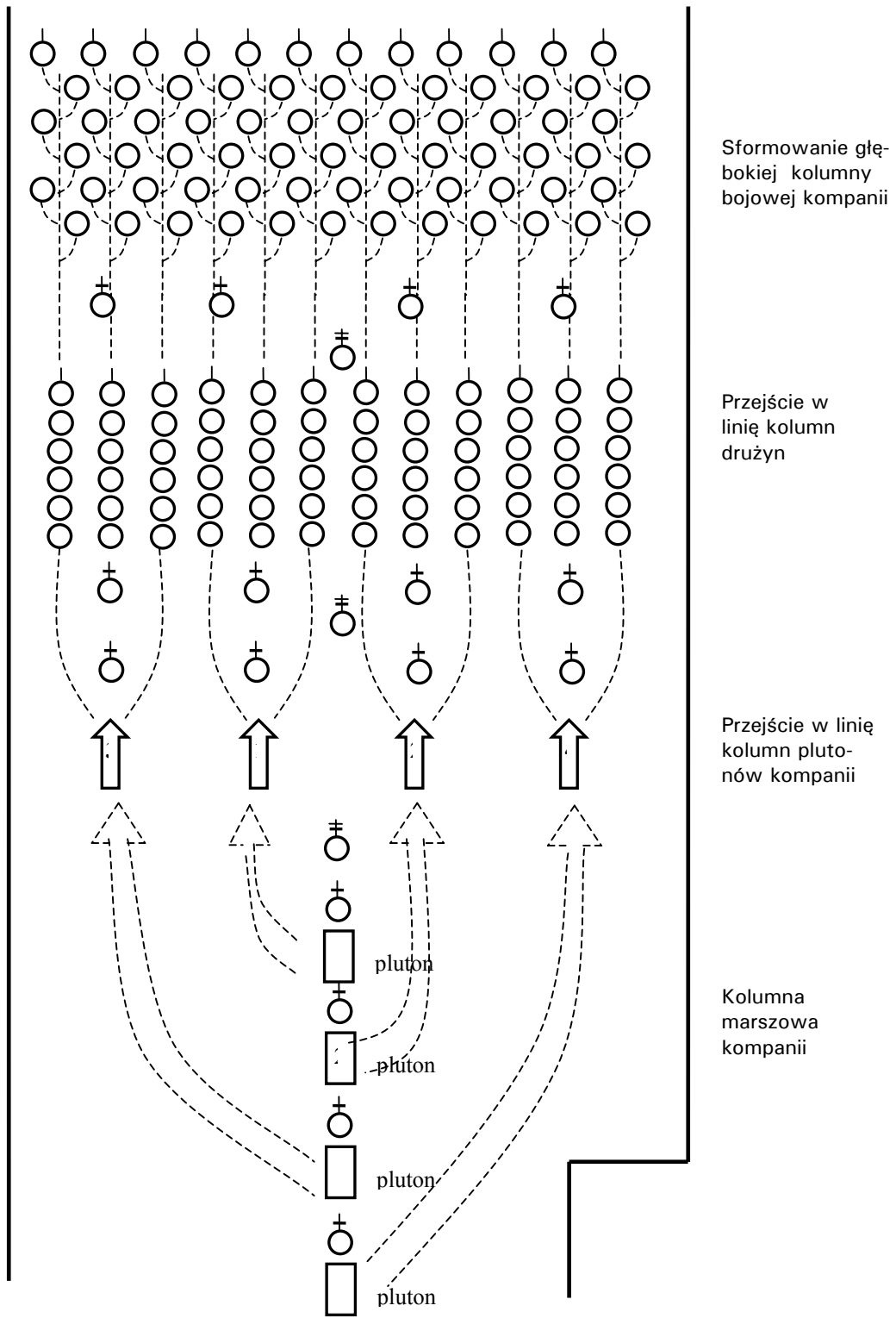

Rys. 43. Formowanie kolumny głębokiej kompanii.
 Odstęp między policjantami w poszczególnych liniach wynosi 4 kroki.

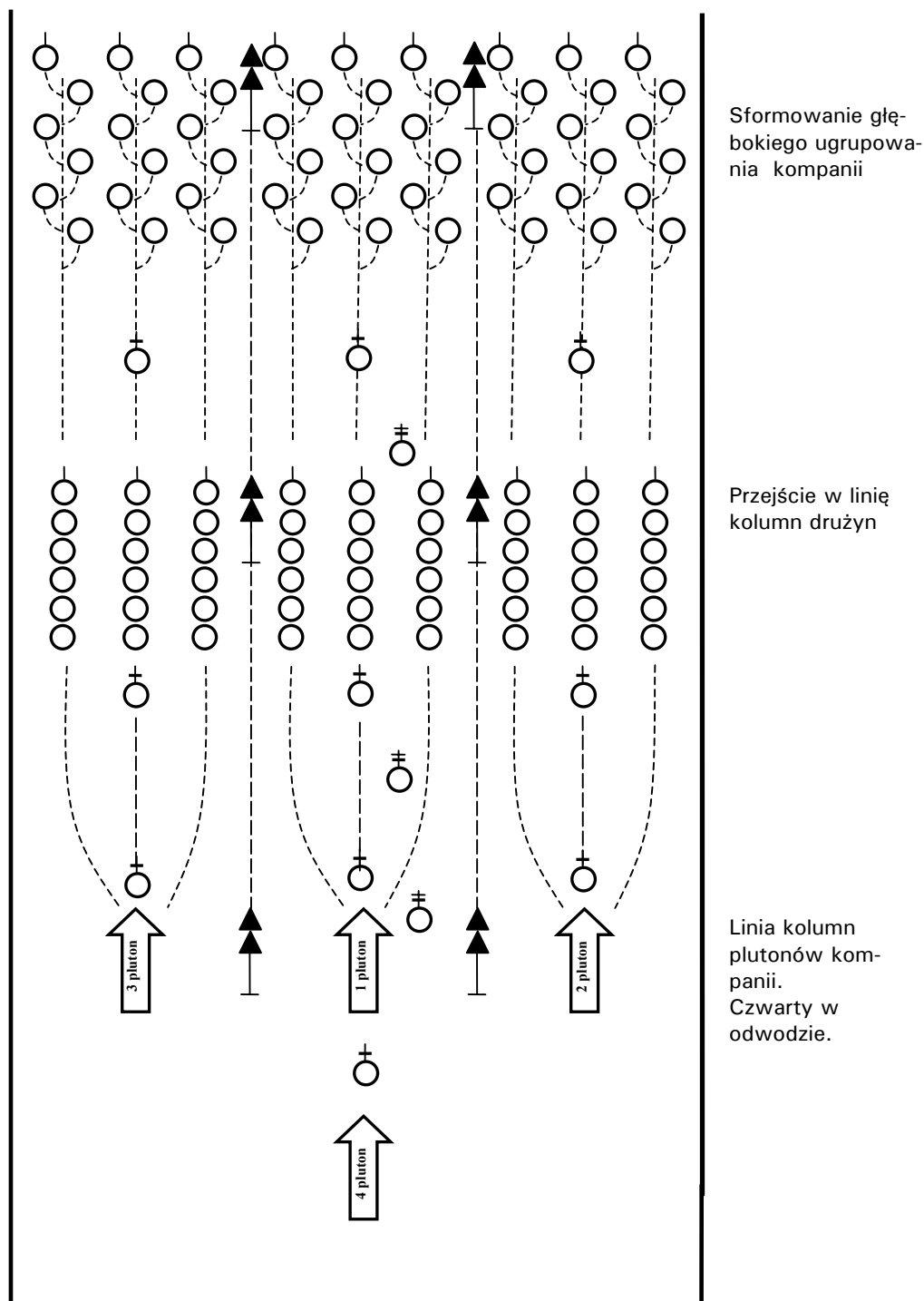

Rys. 44. Formowanie ugrupowania głębokiego kompanii wzmocnionej dwoma miotaczami wody z czwartym plutonem w odwodzie.

119. Przy formowaniu kolumny głębokiej należy pamiętać, że:

- odstępy między plutonami w linii kolumn plutonów muszą być trzykrotnie większe od zamierzonych odstępów między policjantami w poszczególnych liniach szyku;
- odstępy między drużynami w linii kolumn drużyn muszą być takie same, jak zamierzone odstępy między policjantami w poszczególnych liniach szyku.

120. Powrót pododdziału z kolumny głębokiej do linii kolumn drużyn wykonuje się na komendę: „**W linię kolumn drużyn — ŁĄCZ**”. Po tej komendzie policjanci (w miejscu marszu lub biegu), wykonując krok w lewo, w prawo powracają na swoje miejsca w kolumnach.
121. Zatrzymanie szyku, przesunięcie jego frontu działania, zmiana kierunku marszu, zwiększanie lub zmniejszanie odstępów między policjantami, miejsce dowódcy w szyku oraz rozdzielenie szyku w różne kierunki działania odbywa się jak w tyralierze.

Rozdział 5

ZBIÓRKI PODODDZIAŁÓW (ODDZIAŁÓW) Z POJAZDAMI

ZASADY FORMOWANIA ZBIÓREK

122. Pododdziały (oddziały) z pojazdami na zbiórkach ustawia się w ugrupowaniu rozwiniętym. Podstawowymi szycami pojazdów w ugrupowaniu rozwiniętym są: „szereg” i „linia kolumn”.
123. Wybór szyku ustawienia pododdziałów (oddziałów) i pojazdów na zbiórce uzależniony jest od warunków terenowych lub zamierzonego działania.
124. Szeregiem pojazdów nazywamy szyk, w którym pojazdy stoją obok siebie w jednej linii, w odstępach czterech kroków frontem w jednym kierunku.

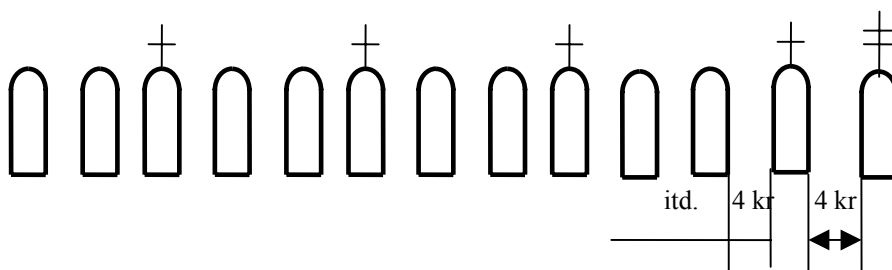

Rys. 45. Ustawienie pojazdów na zbiórce w szeregu.

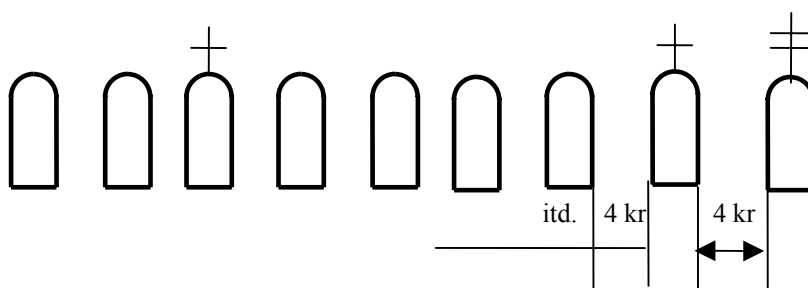

Rys. 46. Ustawienie pojazdów na zbiórce w szeregu.

125. Na zbiórkach „linią kolumn pojazdów” nazywamy szyk, w którym kolumny pojazdów pododdziałów znajdują się jedna obok drugiej na jednej wysokości, w ustalonych odległościach, frontem w jednym kierunku. Odległości między kolumnami pojazdów plutonów wynoszą cztery kroki, między kolumnami pojazdów kompanii — dziesięć kroków. Dotyczy oddziałów prewencji Policji (SPPP) i nieetatowych pododdziałów prewencji Policji, a także zgrupowania, w skład którego wchodzi co najmniej dwie kompanie. Określenie „pojazdy” oznacza wszelkiego rodzaju pojazdy mechaniczne, będące na wyposażeniu jednostek Policji (samochody osobowe, wypadowe, osobowo-terenowe, wypadowe-transportowe, specjalne jak: miotacze wody, transportery opancerzone, samobieżne wyrzutnie granatów łzawiących, więźniarki).

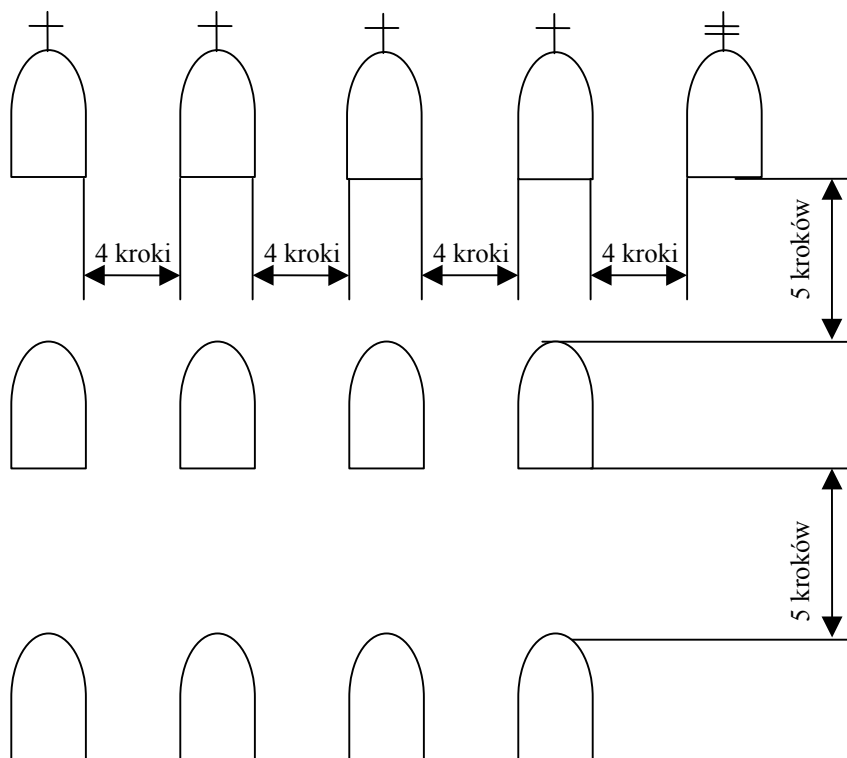

Rys. 47. Ustawienie pojazdów na zbiórce „w linii kolumn pojazdów plutonów”.

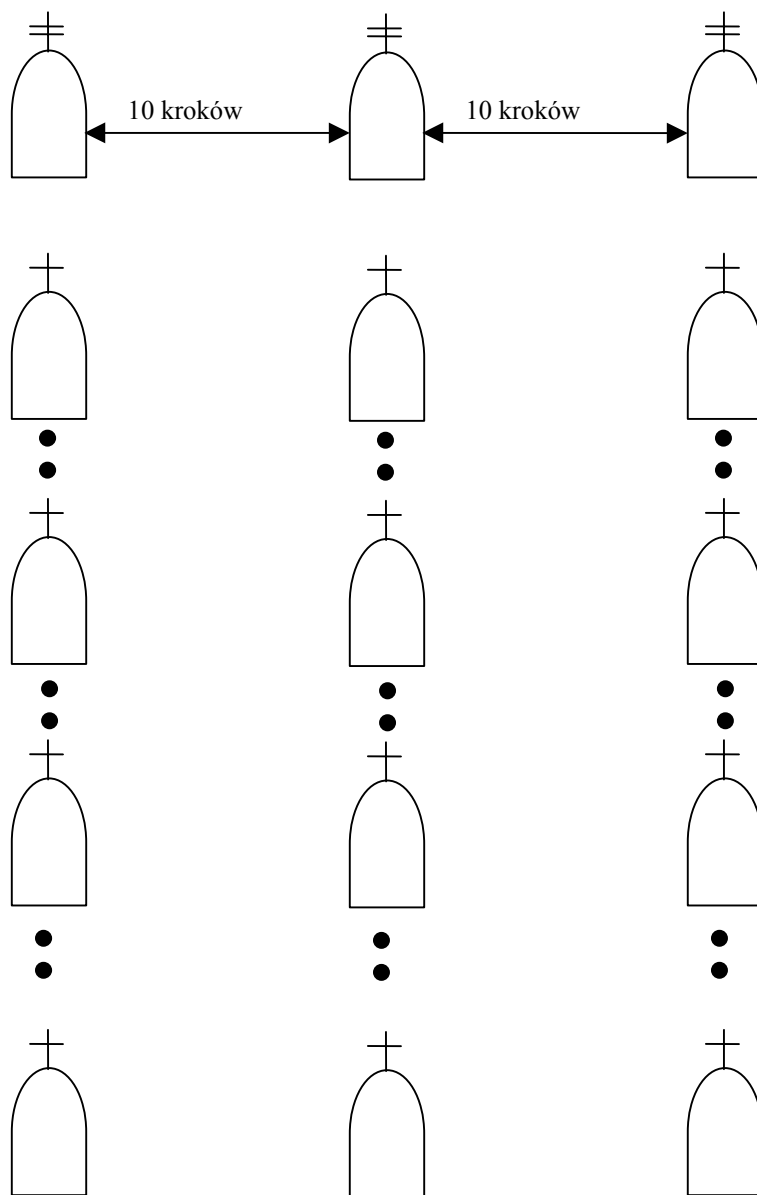

Rys. 48. Ustawienie pojazdów na zbiórce „w linii kolumn pojazdów kompanii”.

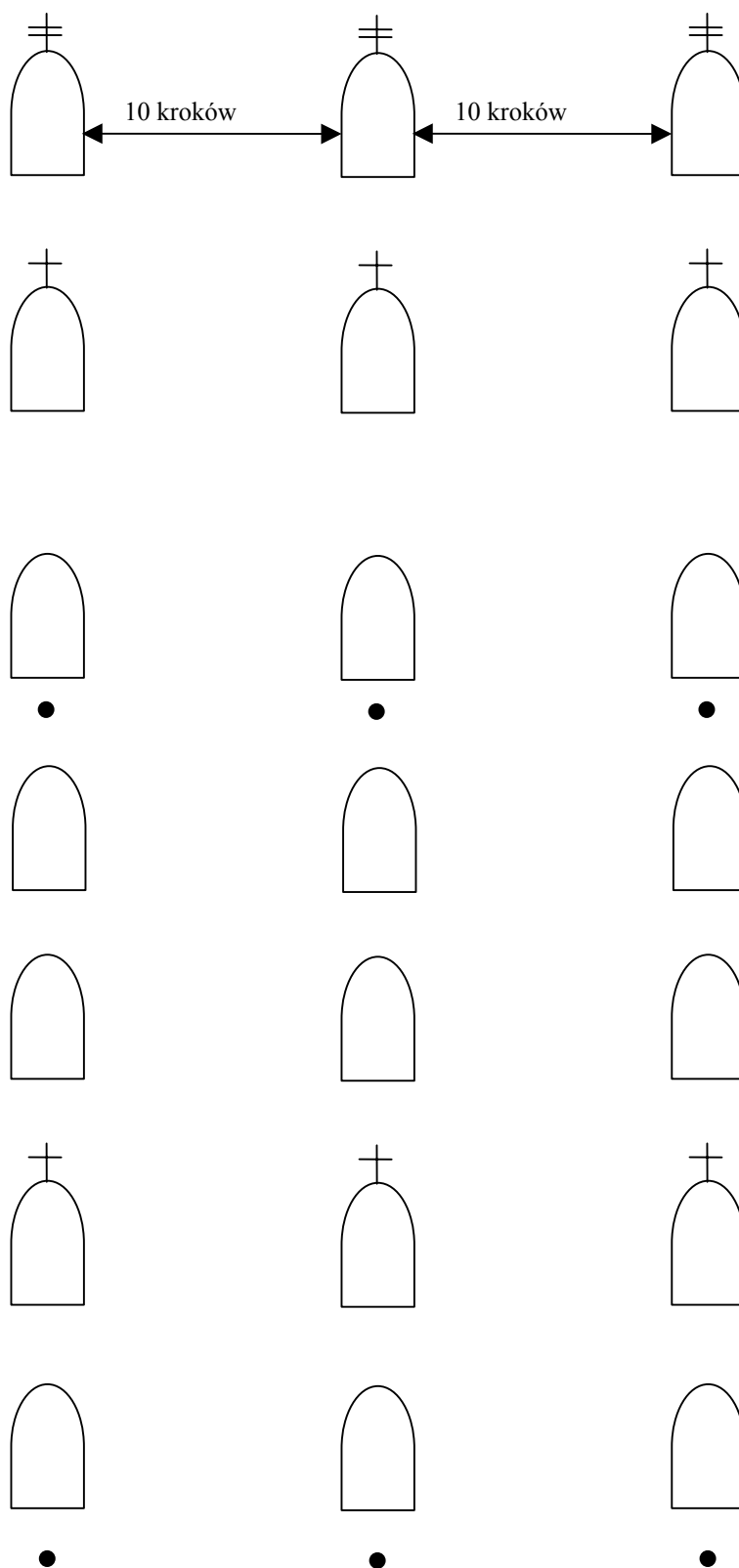

Rys. 49. Ustawienie pojazdów na zbiórce „w linii kolumn pojazdów kompanii”.

126. W kolumnach pojazdów, wchodzących w skład linii kolumn, pojazdy stoją na zbiórce jeden za drugim w odległości pięciu kroków, frontem w jednym kierunku.
127. Zbiórkę pododdziałów (oddziałów) wykonuje się przed pojazdami, obok pojazdów, lub przy pojazdach ustawionych w szeregu albo w linii kolumn.
128. Przy ustawionych pojazdach w szeregu, zbiórki pododdziałów przed pojazdami wykonuje się w szeregu, dwuszeregu (załogi pojazdów o składzie etatowym mniejszym niż pięć osób ustawiają się w szeregu) albo w kolumnach marszowych.
129. Kierowcy pojazdów na zbiórce pododdziałów przed pojazdami, ustawiają się na lewym skrzydle szeregu (dwuszeregu) lub na ogonie kolumny marszowej pododdziału.

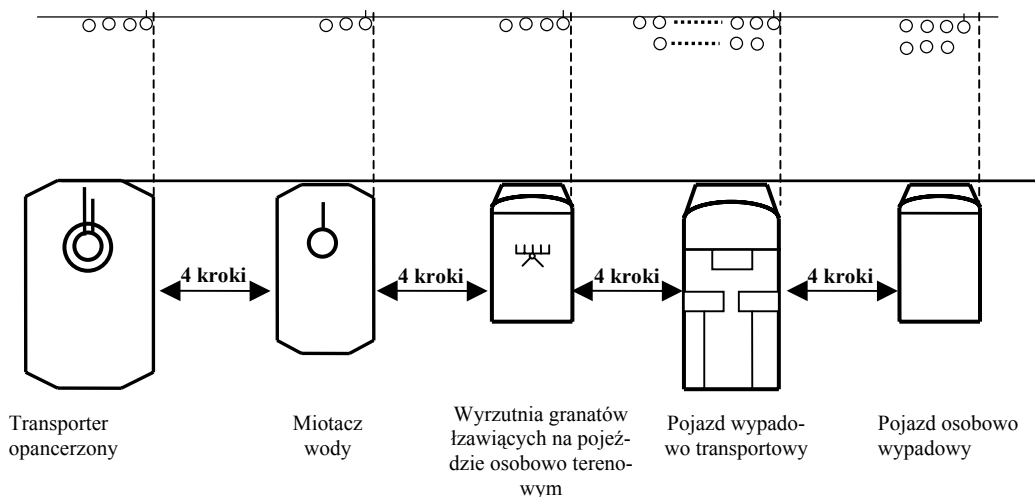

Rys. 50. Zbiórka pododdziałów i załóg przed pojazdami ustawionymi w szeregu. Komenda np. „pododdział w dwuszeregu, przed pojazdami – ZBIÓRKA (biegiem ZBIÓRKA).

130. Zbiórka obok pojazdu polega na ustawieniu pododdziału (załogi) w kolumnie marszowej po jednej stronie pojazdu w odstępnie jednego kroku, czoło na wysokości przodu pojazdu.

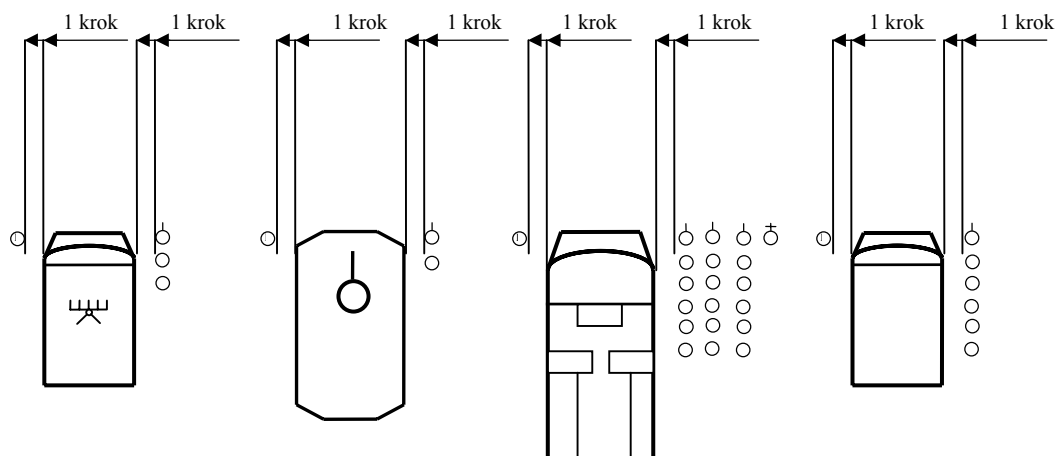

Rys. 51. Zbiórka pododdziałów i załóg obok pojazdów. Komenda np.: „pododdziałami w kolumnach, z prawej strony pojazdów – ZBIÓRKA (biegiem – ZBIÓRKA)”.

131. Policjanci pododdziału (załogi) na zbiórce przy pojeździe ustawiają się po obu stronach w kolumnach, w odstępach jednego kroku od pojazdu (kierowca motocykla w odstępie pół kroku). Dowódcy pododdziałów (pojazdów) ustawiają się na wysokości swoich drzwi pojazdu.

ROZMIESZCZENIE W POJAZDACH WSIADANIE I WYSIADANIE

132. Rozmieszczenie policjantów i pododdziałów w pojazdach polega na wyznaczeniu im miejsc umożliwiających sprawne wsiadanie i wysiadanie.
133. Ustawienie pododdziałów (załóg) przy pojazdach i rozmieszczenie policjantów w pojazdach przedstawiają rysunki: od 51 – 57

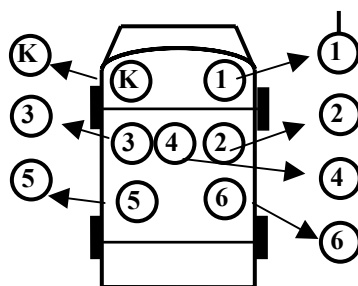

Rys. 52. Rozmieszczenie drużyny w samochodzie wypadowym „W” i na zbiórce.

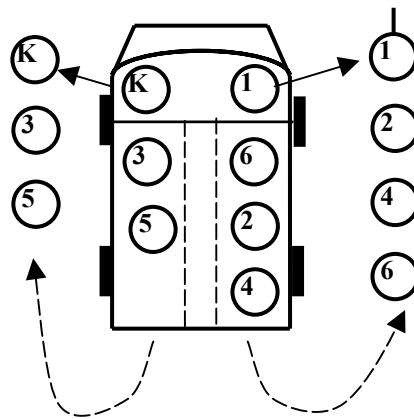

Rys. 53. Rozmieszczenie drużyny prewencji w samochodzie osobowym – terenowym i na zbiórce.

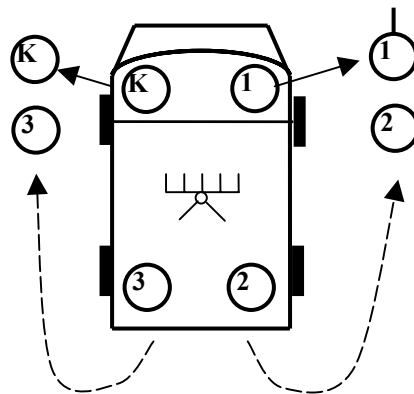

Rys. 54. Rozmieszczenie drużyny AWGŁ w samochodzie osobowym – terenowym i na zbiórce.

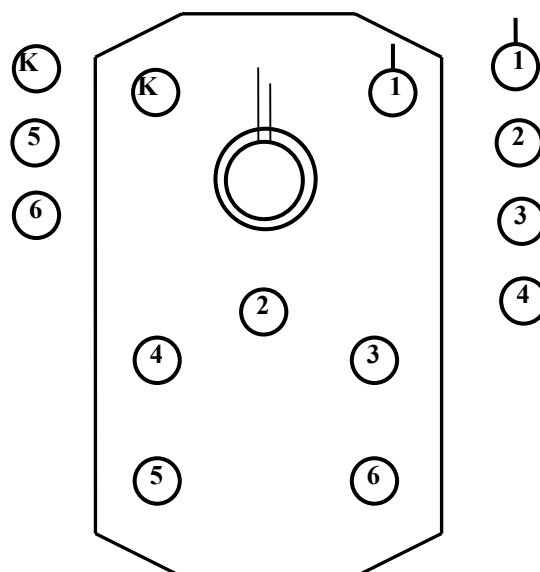

Rys. 55. Przykładowe rozmieszczenie załogi i drużyny desantowej w transporterze opancerzonym i na zbiórce (na przykładzie BTR – 60BP).

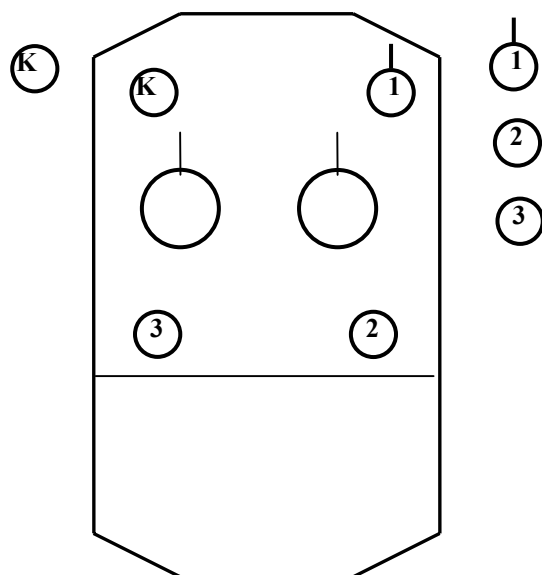

Rys. 56. Rozmieszczenie załogi w miotaczu wody i na zbiórce (na przykładzie HYDROMIL II).

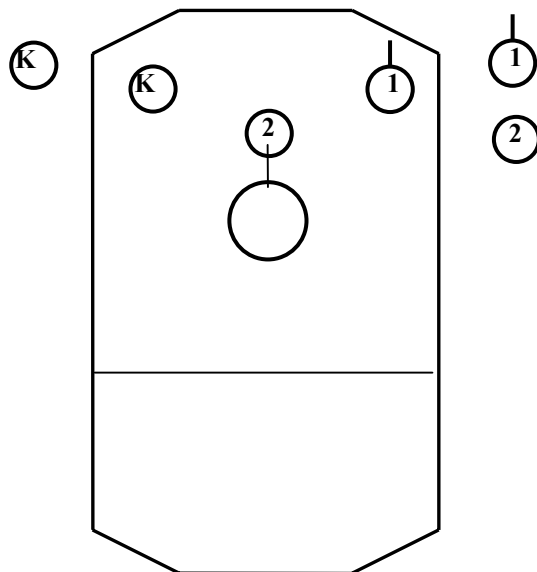

Rys. 57. Rozmieszczenie załogi w miotaczu wody i na zbiórce (na przykładzie TAJFUN I – II).

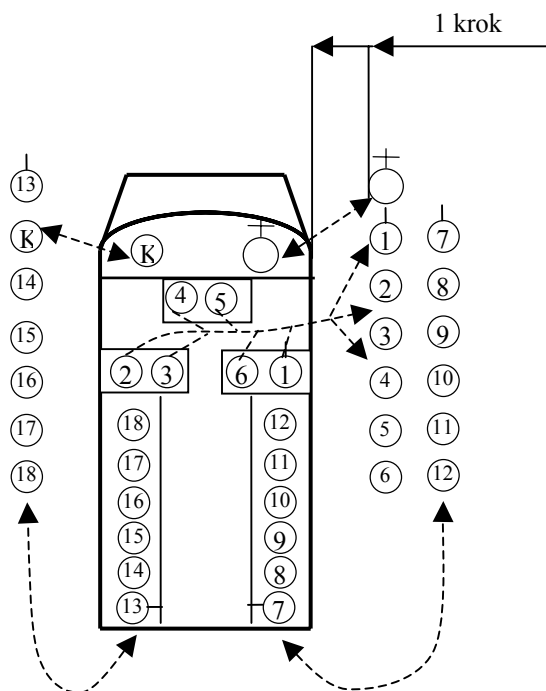

Rys. 58. Rozmieszczenie drużyny plutonu prewencji w samochodzie wypadowym — transportowym „WT” i na zbiórce.

134. Wsiadanie policjantów (pododdziałów — załóg) do pojazdów i zajmowanie miejsc odbywa się w kolejności wynikającej z ustawienia ich na zbiórce przy pojazdach. Wsiadanie odbywa się w odwrotnej kolejności do wsiadania.
135. Kierowcy wychodzą z kabin na zbiórki tylko wtedy, gdy silniki pojazdów nie pracują. Na zbiórki pododdziałów obok pojazdów i przy pojazdach kierowcy ustawiają się na wysokości drzwi do swoich kabin, w odstępie jednego kroku.

DRUŻYNA — ZAŁOGA

136. Drużyna na zbiórce przed pojazdem ustawia się w szeregu, dwuszeregu lub w rzędzie.
137. Załogi miotaczy wody, samobieżnych wyrzutni granatów łzawiących, motocykli itp. na zbiórce przed pojazdem ustawiają się w szeregu lub rzędzie.
138. Ustawianie drużyny policjantów przed pojazdem w nakazanym szyku odbywa się na komendę: **„Pierwsza, w dwuszeregu (szeregu, rzędzie) przed pojazdem — ZBIÓRKA (biegiem — ZBIÓRKA)”**. Po tej komendzie policjanci maszerują (biegną) i ustawiają się w nakazanym szyku. Odległość od pierwszego szeregu do przedniej części pojazdu wynosi cztery kroki, od czoła kolumny czternaście kroków. Prawe skrzydło (rząd) szyku ustawia się w linii prawego koła pojazdu.

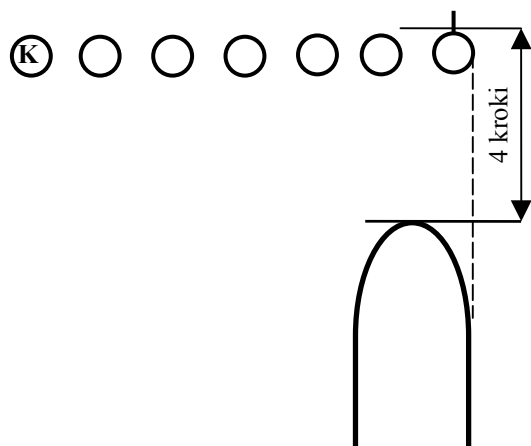

Rys. 59. Ustawienie policjantów, drużyny na zbiórce w szeregu przed pojazdem. Komenda „Trzecia w szeregu przed pojazdem – ZBIÓRKA, (biegiem – ZBIÓRKA)”.

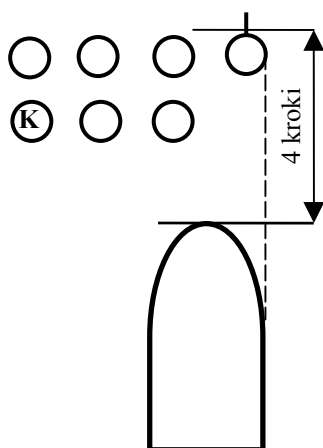

Rys. 60. Ustawienie drużyny prewencji na zbiórce w dwuszeregu przed pojazdem. Komenda: „Trzecia w dwuszeregu przed pojazdem – ZBIÓRKA, (biegiem – ZBIÓRKA)”.

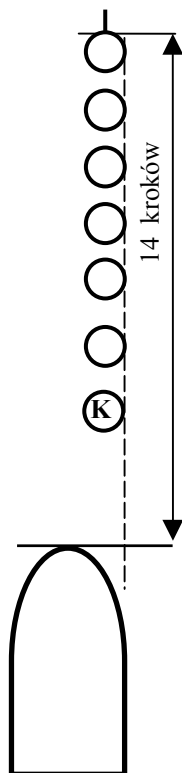

Rys. 61. Ustawienie policjantów, drużyny na zbiórce w rzędzie przed pojazdem. Komenda:
„Trzecia w rzędzie przed pojazdem – ZBIÓRKA, (biegiem – ZBIÓRKA)”.

139. Drużyna na zbiórce obok pojazdu ustawia się w rzędzie na komendę np. „**Pierwsza, w rzędzie z prawej (lewej) strony pojazdu – ZBIÓRKA (biegiem – ZBIÓRKA)**”. Po tej komendzie policjanci maszerują (biegną) i ustawiają się w rzędzie w odstępnie jednego kroku od pojazdu, czoło szyku na wysokości przodu pojazdu.

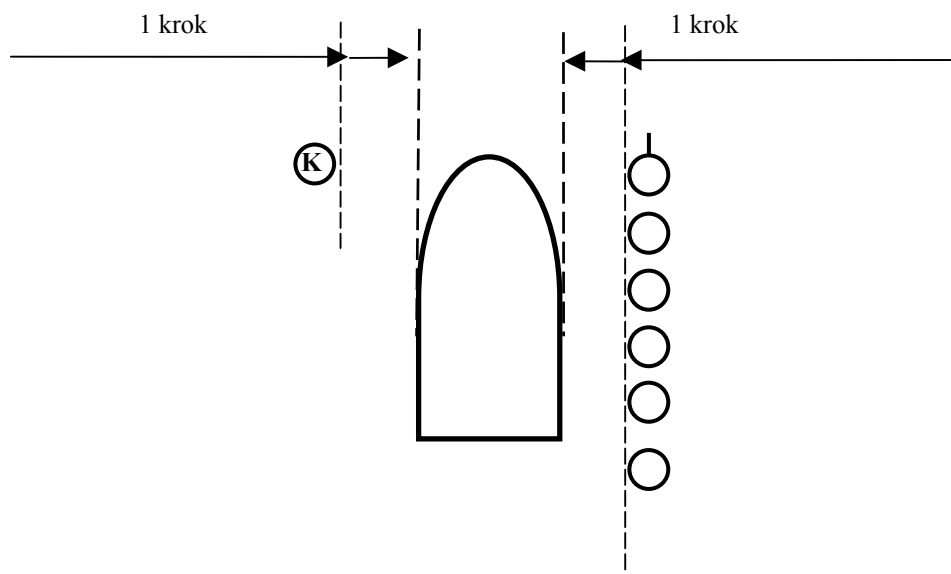

Rys. 62. Ustawienie policjantów, drużyny na zbiórce obok pojazdu. Komenda:
„Pierwsza w rzędzie z prawej strony pojazdu – ZBIÓRKA, (biegiem – ZBIÓRKA)”.

140. Drużyna (załoga) na zbiórce przy pojeździe ustawia się na komendę: **„Pierwsza, przy pojeździe – ZBIÓRKA (biegiem – ZBIÓRKA)”**. Po tej komendzie policjanci maszerują (biegną) do pojazdu.
141. Wsiadanie do pojazdu drużyna (załoga) wykonuje na komendę: np. **„Pierwsza do – POJAZDU”**. Po tej komendzie policjanci w zależności od typu pojazdu i zajmują w nim miejsca. Dowódca sprawdza zamknięcie drzwi i wsiada do pojazdu ostatni.
142. Komendę **„Do – POJAZDU”** można też wydać, gdy drużyna nie jest w szyku „przy pojeździe”. Po tej komendzie policjanci wykonują zwrot w kierunku pojazdu, maszerują (biegną) najkrótszą drogą do pojazdu, wsiadają i zajmują w nim wyznaczone miejsca.
143. Spieszenie pododdziału odbywa się na komendę: np. **„Pierwsza – Z POJAZDU”**. Po tej komendzie policjanci wysiadają w odwrotnej kolejności wsiadania i ustawiają się w szyku „Przy pojeździe”.
144. Nakazem spieszenia pododdziału mogą być również komendy, których treść zawiera polecenie wykonania określonych szyków. Komendy te muszą kończyć się hasłem „z pojazdów” np.: **„Pierwsza, w dwuszeregu (rzędzie) przed pojazdem (obok pojazdu) zbiórka – Z POJAZDÓW”**. Po tej komendzie policjanci wysiadają i wprost przystępują do formowania nakazanego szyku.

PLUTON

145. Ugrupowaniem rozwiniętym pojazdów plutonu jest szereg. W celu ustawienia pojazdów plutonu w ugrupowaniu rozwiniętym dowódca plutonu wydaje kierowcom komendę np.: **„Kierowcy pierwszego, pojazdy w szeregu na placu, prawe skrzydło na wysokości masztu, frontem do bramy – ZBIÓRKA”**. Po tej komendzie kierowcy ustawiają pojazdy w nakazanym szyku.
146. Pluton na zbiórce przed pojazdami ustawia się w rzędach, dwuszeregu, kolumnie trójkowej lub czwórkowej.
147. Zbiórkę przed pojazdami w dwuszeregu pluton wykonuje wg zasad określonych dla drużyny. Jeżeli w komendzie nie podano „...drużynami...” to prawe skrzydło dwuszeregu plutonu staje na linii prawego koła prawoskrzydłowego pojazdu.
148. Kolumnę trójkową (czwórkową) plutonu przed pojazdami formuje się na komendę np.: **„Pierwszy (drugi) w kolumnie trójkowej (czwórkowej) przed pojazdami – ZBIÓRKA (biegiem – ZBIÓRKA)”**. Po tej komendzie drużyny plutonów maszerują (wybiegają) i ustawiają się przed pojazdami w nakazanym szyku. Rząd stojący z prawej strony w kolumnie trójkowej (czwórkowej) plutonu ustawia się na linii prawego koła pojazdu wypadowego lub na linii prawego koła pojazdu wypadowo-transportowego.

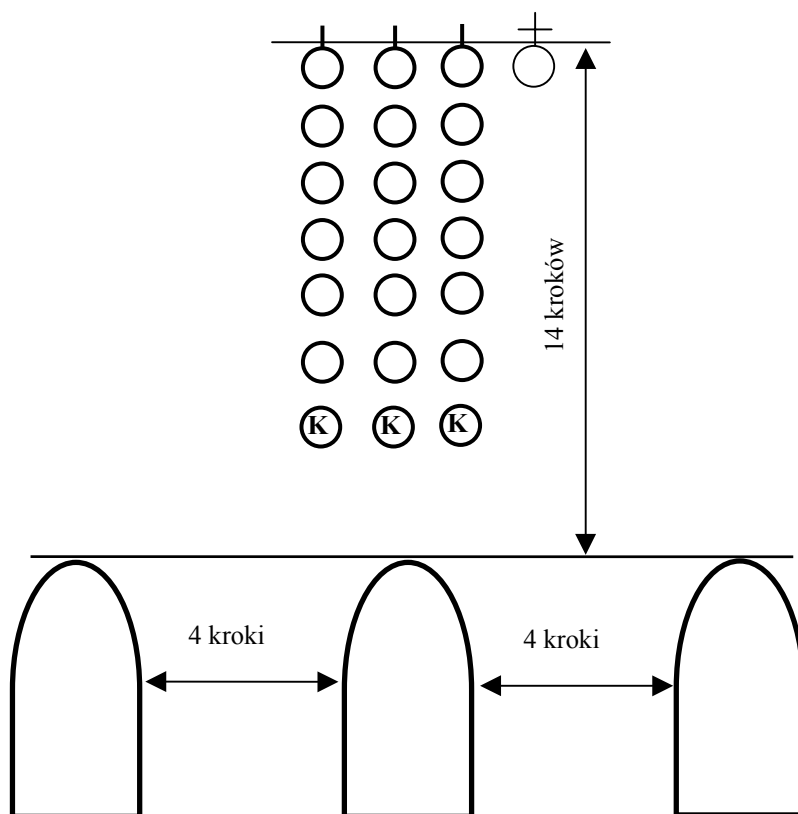

Rys. 63. Zbiórka plutonu w kolumnie trójkowej przed pojazdami wypadowymi. Komenda : „Pierwszy w kolumnie trójkowej, przed pojazdami – ZBIÓRKA (biegiem – ZBIÓRKA)”.

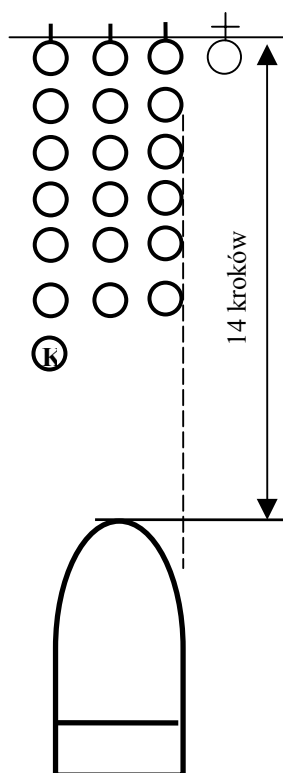

Rys. 64. Zbiórka plutonu w kolumnie trójkowej przed pojazdami wypadowo – transportowymi. Komenda : „Trzeci w kolumnie trójkowej, przed pojazdami – ZBIÓRKA (biegiem – ZBIÓRKA)”.

149. Zbiórki plutonu w rzędach przed pojazdami wykonuje się wg zasad określonych dla drużyny na komendę np.: „**Pierwszy, drużynami w rzędach przed pojazdami – ZBIÓRKA (biegiem – ZBIÓRKA)**”.
150. Pluton zbiórkę obok pojazdów (pojazdu) wykonuje na komendę np.: „**Pierwszy (drugi) z prawej (lewej) strony pojazdów (pojazdu) – ZBIÓRKA (biegiem – ZBIÓRKA)**”. Po tej komendzie drużyny ustawiają się obok pojazdów wypadowych w rzędach, a obok pojazdów wypadowych – transportowych – w kolumnie trójkowej, po stronie nakazanej komendą.

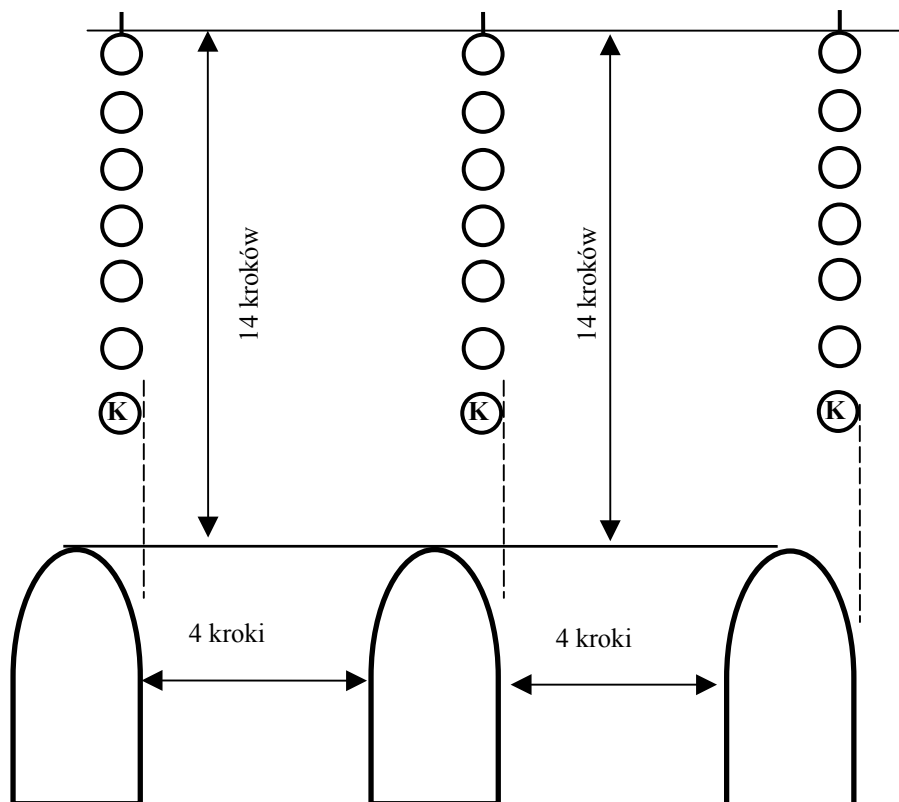

Rys. 65. Zbiórki plutonu w rzędach przed pojazdami wypadowymi.
Komenda np.: „**Pierwszy, drużynami w rzędach przed pojazdami – ZBIÓRKA (biegiem – ZBIÓRKA)**”.

151. Zbiórkę przy pojazdach (pojeździe) pluton wykonuje na komendę np.: „**Pierwszy (drugi) przy pojazdach (pojeździe) – ZBIÓRKA (biegiem – ZBIÓRKA)**”. Po tej komendzie drużyny plutonu ustawiają się przy pojazdach wypadowych, jak w pkt 139, natomiast przy pojeździe wypadowo-transportowym drużyny: pierwsza i druga, ustawiają się w rzędach z prawej strony pojazdu, a trzecia z lewej.
152. W pojazdach posiadających drzwi lub włazy otwierają je policjanci, którzy wysiadają (wsiadają) pierwsi, a zamykają wsiadający (wysiadający) ostatni.

KOMPANIA

153. Ugrupowaniem rozwiniętym pojazdów kompanii jest szereg i linia kolumn plutonów. W celu ustawienia pojazdów kompanii w ugrupowaniu rozwiniętym dowódca kompanii wydaje dowódcom plutonów odpowiedni rozkaz albo komendę kierowcom do sformowania określonego szyku pojazdów.
154. Kompania na zbiórce przed pojazdami ustawia się w dwuszeregu, linii kolumn plutonów lub kolumnie czwórkowej.
155. Zbiórkę przed pojazdami w dwuszeregu wykonuje na komendę np.: „**Pierwsza w dwuszeregu przed pojazdami – ZBIÓRKA (biegiem – ZBIÓRKA)**”.

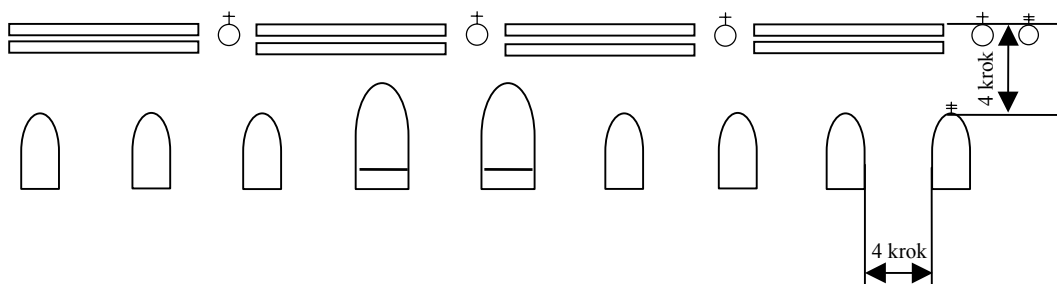

Rys. 66. Zbiórka kompanii w dwuszeregu przed pojazdami.

Komenda: „Pierwsza w dwuszeregu przed pojazdami – ZBIÓRKA (biegiem ZBIÓRKA)”.

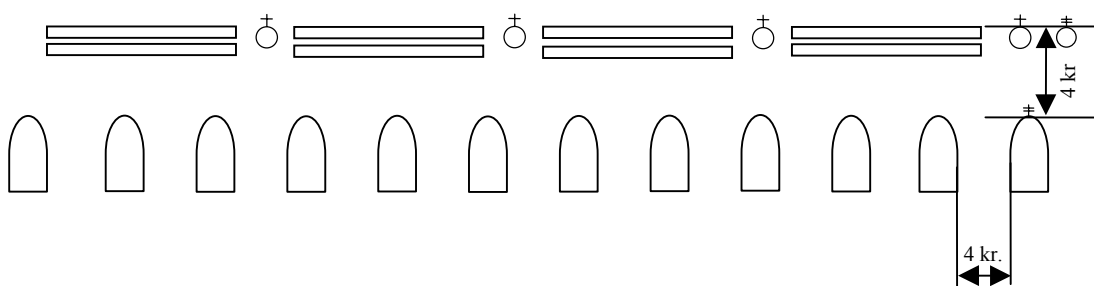

Rys. 67. Zbiórka kompanii w dwuszeregu przed pojazdami.

Komenda: „Pierwsza w dwuszeregu przed pojazdami – ZBIÓRKA (biegiem ZBIÓRKA)”.

156. Jeżeli w komendzie podano „...**plutonami w dwuszeregu**...”, to kompania ustawia się na zbiórce zgodnie z pkt. 147, a załogi wyrzutni AWGŁ ustawiają się przed pojazdami w szeregu. Gdy w komendzie podano „...**pododdziałami w dwuszeregu przed pojazdami**...”, to drużyny plutonów i załogi środków wzmocnienia ustawiają się na zbiórce jak na rys. 49.
157. Linie kolumn plutonów przed pojazdami formuje się na komendę np.: „**Pierwsza plutonami w kolumnach trójkowych (czwórkowych), przed pojazdami – ZBIÓRKA (biegiem – ZBIÓRKA)**”. Po tej komendzie plutony ustawiają się przed swoimi pojazdami wg zasad formowania kolumny w plutonie.
158. Kompania w kolumnie czwórkowej (trójkowej) na zbiórce przed pojazdami ustawia się występując w składzie co najmniej dwóch kompanii.
159. Zbiórkę obok pojazdów i przy pojazdach kompania wykonuje wg zasad określonych dla plutonu.
160. Ugrupowaniem rozwiniętym pojazdów oddziału jest szereg, linia kolumn pojazdów plutonów i linia kolumn pojazdów kompanii. W celu ustawienia pojazdów oddziału w ugrupowaniu rozwiniętym dowódca wydaje odpowiedni rozkaz dowódcom pododdziałów, którzy ustawiają swoje pojazdy w wyznaczonym szyku.
161. Pojazdy pododdziału motocyklowego ustawia się na prawym skrzydle szyku. Pojazdy pododdziałów wzmocnienia, które wchodzi w skład oddziału lub przydzielone poszczególnym pododdziałom ustawia się na lewym skrzydle szyku bądź w miejscu wyznaczonym przez dowódcę, za nimi ustawia się sanitarki, więźniarki, warsztat itd.
162. Zbiórkę przed pojazdami przeprowadzają dowódcy pododdziałów na rozkaz dowódcy oddziału, który określa sposób ustawienia pododdziałów odpowiadający szykom ustawionych pojazdów, jeżeli:
- 1) pojazdy stoją w linii kolumn kompanii, to kompanie wykonują zbiórkę w kolumnach czwórkowych (trójkowych),
 - 2) pojazdy stoją w linii kolumn plutonów lub szeregu, to kompanie wykonują zbiórki w dwuszeregu albo linii kolumn plutonów (czwórkowych, trójkowych).

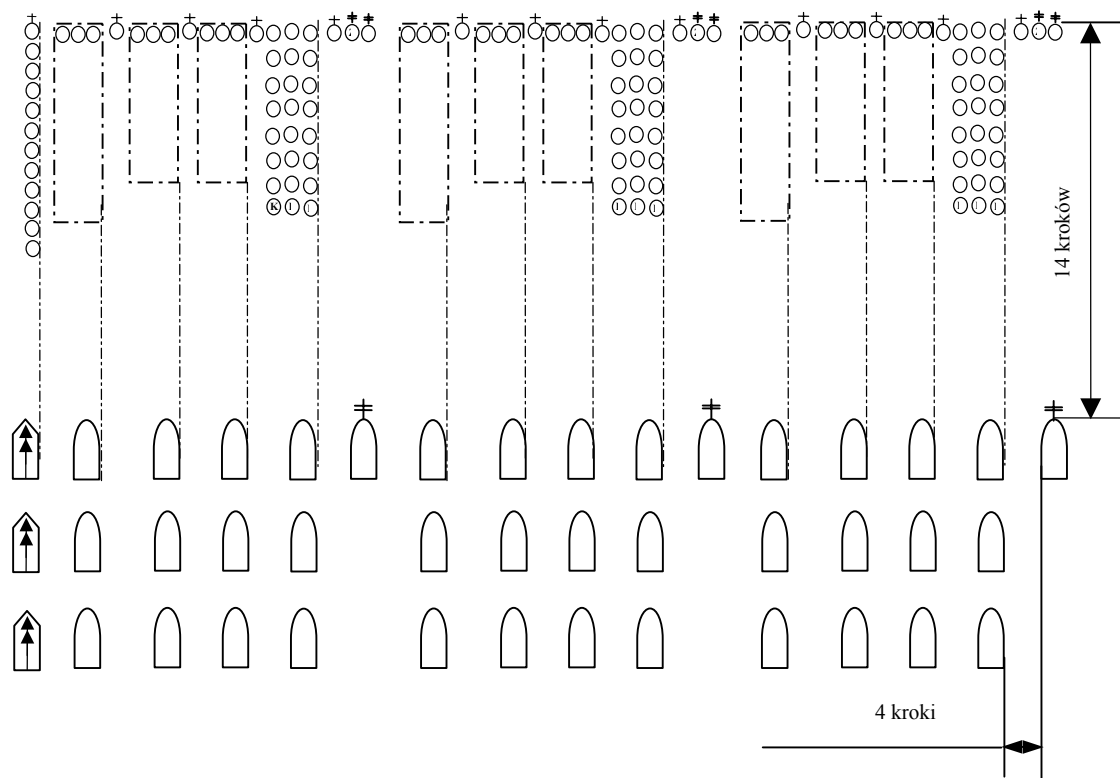

Rys. 68. Zbiórka plutonami w kolumnach trójkowych przed pojazdami ustawionymi w linii kolumn pojazdów plutonów.

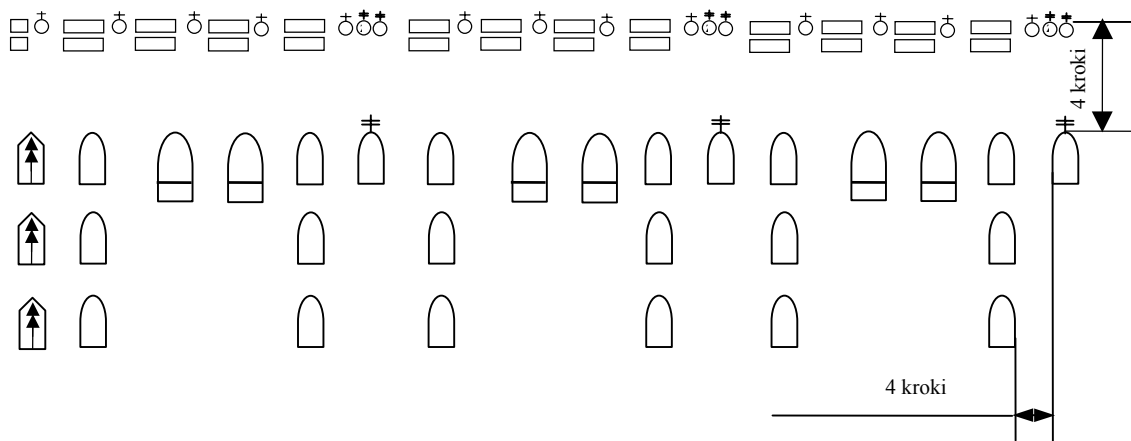

Rys. 69. Zbiórka kompanii w dwuszeregu przed pojazdami ustawionymi w linii kolumn pojazdów plutonów.

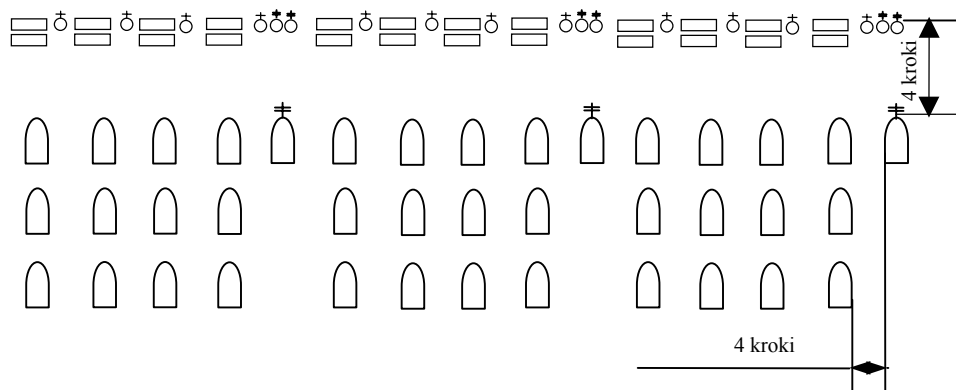

Rys. 70. Zbiórka kompanii w dwuszeregu przed pojazdami ustawionymi w linii kolumn pojazdów plutonów.

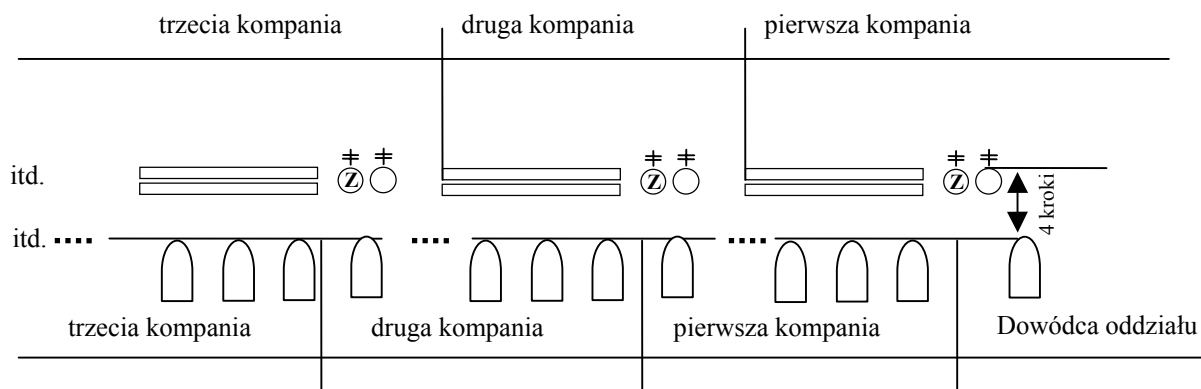

Rys.71. Zbiórka w dwuszeregu przed pojazdami ustawionymi w szereg.

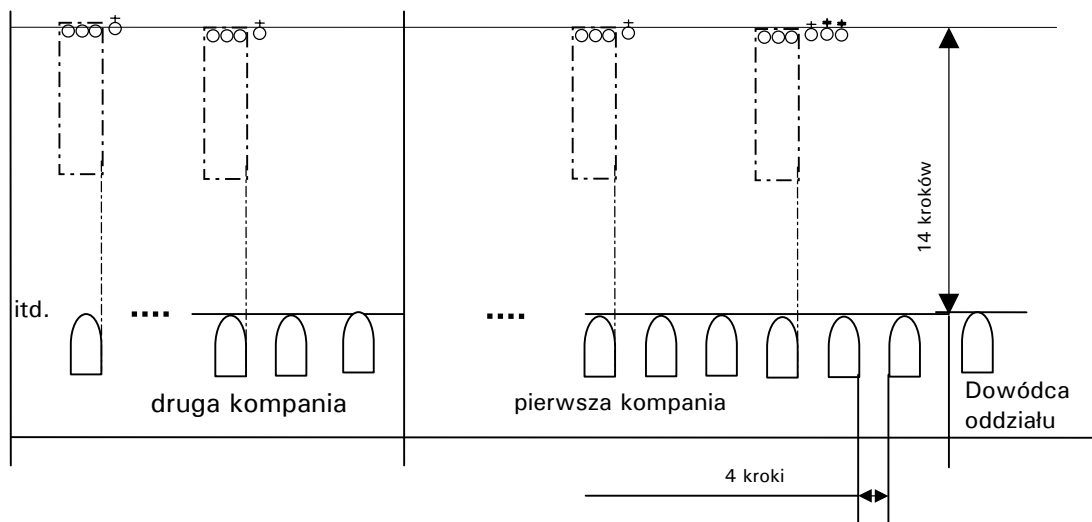

Rys. 72. Zbiórka plutonami w kolumnach trójkowych przed pojazdami ustawionymi w szeregu.

163. Przy ustawieniu pojazdów oddziału w linii kolumn plutonów, pojazdy dowódców kompanii stoją na prawych skrzydłach szyków kompanii.
164. Zbiórkę obok pojazdów i przy pojazdach wykonuje się wg zasad określonych dla plutonu.

Rozdział 6

ZASADY OGÓLNE FORMOWANIA KOLUMN MARSZOWYCH

165. Kolumna marszowa pojazdów to szyc składający się co najmniej z czterech pojazdów, w którym pojazdy poruszają się lub stoją jeden za drugim, w ustalonych odległościach.
166. W sytuacji gdy zachodzi konieczność użycia sześciu lub większej liczby pojazdów, ze składu kolumny wyznacza się ubezpieczenie przednie i ubezpieczenia tylne.
167. Kolumnę właściwą stanowią pojazdy pododdziałów wraz z przydzielonymi środkami wzmocnienia oraz pojazdy rezerwowe, zabezpieczenie medyczne, techniczne i kwatermistrzowskie.
168. Ubezpieczenie przednie i tylne stanowią siły i środki wydzielone ze stanu kolumny. Przewidywany charakter zadań oraz sytuacja operacyjna wzdłuż trasy marszu decydują o składzie sił i rodzaju środków wydzielonych do ubezpieczenia kolumny.
169. Kolumnę właściwą, w skład której wchodzi więcej niż 28 pojazdów osobowych, dzieli się na rzuty. Jeżeli w składzie właściwym znajdują się również pojazdy inne niż osobowe, podział na rzuty następuje od 18 pojazdów. Rzutem kolumny właściwej nazywamy jej część składającą się z nie mniej niż z czterech pojazdów. Każdy rzut powinien obejmować w całości pojazdy pododdziału (pododdziałów). Więźniarki i pojazdy transportujące uzbrojenie należy usytuować pomiędzy pojazdami pododdziału stanowiącymi rzut (kolumnę właściwą). Pojazdy opancerzone, miotacze wody ustawia się na czole kolumny właściwej (rzutu) za pojazdem prowadzącym kolumnę (rzut), lub między plutonami.
170. Dopuszczalna ilość rzutów w kolumnie nie powinna przekraczać trzech.
171. Poza ubezpieczeniem przednim na długich trasach wprowadza się pojazd filtrujący, wyprzedzający kolumnę właściwą o 3 – 5 km, w miastach – do 300 m.

Zadaniem pojazdu filtrującego jest:

- prowadzenia nieprzerwanej obserwacji trasy i przylegającego do niej terenu;
- meldowanie dowódcy kolumny o ewentualnych przeszkodach i wydarzeniach na trasie;
- wystawienie posterunków regulacji ruchu.

172. Ubezpieczenie tylne porusza się za kolumną właściwą w odległości ustalonej przez dowódcę kolumny. Do zadań ubezpieczenia tylnego należy meldowanie dowódcy kolumny:
- o minięciu przez kolumnę poszczególnych miejscowości, ważniejszych skrzyżowań, itp.;
 - o wydarzeniach na trasie np. rozerwaniu kolumny, wyłączeniu pojazdów z kolumny;
 - o innych spostrzeżeniach związanych z przejazdem kolumny.
- W szczególnych przypadkach ubezpieczenie tylne stanowi jednocześnie grupę zaporową
173. Sposób prowadzenia i oznakowania kolumny (rzutu) musi być zgodny z obowiązującymi przepisami prawa.
174. Dowódca każdego pojazdu w kolumnie jest zobowiązany do:
- prowadzenia ciągłej obserwacji terenu;
 - przyjmowania i przekazywania sygnałów dowodzenia;
 - meldowania dowódcy kolumny (rzutu) o zaistniałych wydarzeniach podczas marszu.

PRĘDKOŚĆ I ODLEGŁOŚĆ

175. Podczas przemieszczenia kolumny marszowej rzutami różnica czasu między ostatnim pojazdem poprzedniego rzutu a pierwszym następnego powinna wynosić 3–5 minut, przy czym na długich trasach odległość między rzutami powinna wynosić 2–3 km
176. Prędkość marszu kolumny powinna być zgodna z przepisami ustawy Prawo o ruchu drogowym oraz uzależniona od następujących czynników:
- 1) rodzaju i stanu nawierzchni drogi;
 - 2) pory dnia, roku, warunków atmosferycznych;
 - 3) nasilenia ruchu;
 - 4) ilości i rodzaju pojazdów w kolumnie;
 - 5) stanu fizycznego i doświadczenia kierowców.
- Kierujący pojazdami są zobowiązani do utrzymania odległości niezbędnej do uniknięcia zderzenia w razie hamowania lub zatrzymania się poprzedzającego pojazdu.

PRZYGOTOWANIE KOLUMNY DO MARSZU

177. Dowódca organizując przemieszczenie oddziałów (oddziału) kolumną marszową pojazdów powinien:
- wydać POLECENIE przygotowania pododdziałów, środków transportu, wzmocnienia, uzbrojenia, wyposażenia specjalnego, medycznego i zabezpieczenia kwatermistrzowskiego, określić czas gotowości do wyjazdu kolumny i trwania marszu;
 - ocenić trasę przejazdu, uwzględniając jej długość, stan nawierzchni i przeszkody;
 - ustalić zapasowe trasy przejazdu na całej długości bądź na jej odcinkach oraz przewidzieć sposoby przejazdu przez miasta leżące na trasie marszu kolumny;
 - przygotować niezbędne dokumenty związane z marszem kolumny.
178. W skład dokumentów dotyczących planowanego marszu kolumny wchodzi:
- 1) rozkaz marszu kolumny;
 - 2) mapa marszu kolumny z naniesieniem:
 - a) trasy głównej marszu kolumny,
 - b) tras zapasowych,
 - c) punktu wyjścia,¹
 - d) punktów wyrównania,²
 - e) miejsca wypoczynku;
 - 3) tabela marszu – sporządza się w przypadku przemieszczania oddziałów rzutami;
 - 4) schemat kolejności pojazdów w kolumnie;
 - 5) sposób organizacji łączności podczas marszu kolumny, który powinien określać:
 - a) łączność dowodzenia,³

¹ „Punkt wyjścia” – miejsce na trasie (ustalone przez dowódcę), od którego kolumna po jej całkowitym uformowaniu porusza się z nakazaną prędkością i w ustalonych odległościach.

² „Punkt wyrównania” - charakterystyczne miejsce na trasie ustalone przez dowódcę (większe skrzyżowania, wiadukty, mosty, wyjazdy z miast itp.). Punkty wyrównania ustala się co 40 – 50 km.

³ Radiowa łączność krótkofalowa. Radiowa łączność ultrakrótkofalowa. Radiotelefoniczna łączność ultrakrótkofalowa. Ruchome środki łączności. Poczta specjalna i polowa. Optyczne środki sygnalizacji. Telefoniczna łączność wewnętrzna (MSWiA). Inne – podać organizację i rozwinięcie łączności stosując schematy, tabele, przyjmując, że niezbędne są szczegóły dotyczące łączności dowodzenia o jeden szczebel „w górę” i „dwa szczeble w dół”. Jako zasadę stosować zapewnienie łączności od położonego do podwładnego. Zaleca się możliwie największą ilość informacji nanieść na mapę trasy

- a) łączność współdziałania,⁴
- b) materiałowo-techniczne zabezpieczenie łączności,⁵
- c) kontrolę czasu,⁶
- d) meldunki KSW i A.

Sposób organizacji łączności określa się w odrębnym dokumencie.

179. W „Rozkazie marszu kolumny” określa się i wyznacza:

- 1) sposób formowania kolumny marszowej,
- 2) kolejność pojazdów w kolumnie marszowej i ewentualny podział na rzuty,
- 3) trasy marszu kolumny i miejsce docelowe,
- 4) czas osiągnięcia miejsca docelowego,
- 5) miejsce i czas odpoczynku,
- 6) sposób ubezpieczenia kolumny w czasie marszu, na postojach i w miejscach odpoczynku,
- 7) organizację i zadania dla policjantów wyznaczonych do regulacji ruchu,
- 8) punkty wyrównania i zasady meldowania o ich przekroczeniu, wydarzeniach, prędkości itp.,
- 9) dowódcę kolumny, zastępców, dowódców rzutów, ubezpieczenia przedniego i tylnego.

180. W przypadku alarmowego przemieszczenia sporządza się uproszczony rozkaz marszu, wg. przedstawionego wzoru.

ROZKAZ MARSZU KOLUMNY

Zgodnie zz dnia r. na polecenie nastąpi przedyslokowanie z miejscowości do miejscowości

ROZKAZUJĘ:

1. W dniu o godzinie przedyslokować do miejscowości Przedyslokowania pododdziału dokonać zgodnie z Zarządzeniem oraz Rozkazem Marszu Kolumny.

Kolumna składa się z pojazdów.

1 pojazd ubezpieczenia przedniego nr rejestracyjny

..... pojazdów kolumny właściwej I rzutu,

1 pojazd ubezpieczenia tylnego nr rejestracyjny

2. Przedyslokowanie wykonać w rzucie (rzutach) w następującej kolejności pojazdów:

Rzut I

1) nr rej.

.....

Rzut II

1) nr rej.

.....

3. Na dowódcę kolumny wyznaczam

4. Na zastępcę dowódcy kolumny wyznaczam,

marszu – będącą podstawowym dokumentem graficznym organizacji marszu kolumny lub działania.

⁴ Wymienić w punktach sposób organizacji łączności z: – jednostkami współdziałającymi na terenie własnej KWP, – jednostkami, przez teren których prowadzony będzie marsz, – jednostkami czasowej dyslokacji, – śmigłowcami oraz policyjną służbą zdrowia. Ponadto określić dla oddziałów (pododdziałów) zasady łączności współdziałania z pododdziałami wspierającymi i sąsiadującymi. Jeżeli są stosowane, podać sygnały rozpoznawcze oddziałów (pododdziałów) oraz sygnały rozpoznawcze przełożonego i jego zastępców.

⁵ W rozdziale tym należy ująć w punktach: – wyznaczenie ilości środków i sprzętu łączności do działań lub rozliczenie tych środków i sprzętu, – sposób postępowania ze sprzętem uszkodzonym, – miejsce rozmieszczenia warsztatów technicznych łączności, sił łączności, baz łączności i punktów ładowania akumulatorów.

⁶ Podać sygnały, tryb i terminy przeprowadzenia kontroli i synchronizacji czasu – ewentualne wprowadzenie czasu operacyjnego różnego od astronomicznego.

5. Na dowódcę ubezpieczenia przedniego kolumny wyznaczam, krypt.
Ubezpieczenie przednie wykonać siłami
- Na dowódcę ubezpieczenia tylnego wyznaczam, krypt.
Ubezpieczenie tylne wykonać siłami
6. Regulację ruchu i bezkolizyjnego zabezpieczenia przejazdu kolumny wykonać: siłami
Siły i środki regulacji wchodzi w skład ubezpieczenia przedniego kolumny.
Zadaniem ich jest zapewnienie sprawnego i bezpiecznego marszu kolumny.
7. Trasa marszu.
Trasa główna — — — —
Czas osiągnięcia miejsca docelowego
- Trasa zapasowa** — — — —
Czas osiągnięcia miejsca docelowego o godz.
Prędkość kolumny zgodnie z przepisami Ustawy Prawo o ruchu drogowym
Na punkty wyrównania wyznaczam:
Trasa główna:

Punkt wyrównania nr 1 —
Punkt wyrównania nr 2 —
- Trasa zapasowa:

Punkt wyrównania nr 1 —
Punkt wyrównania nr 2 —
8. Punkt odpoczynku wyznaczam w miejscowości:

Trasa główna:
Trasa zapasowa:
9. Sposób utrzymania łączności: - drogą radiową na przydzielonym kanale pracy i za pomocą kryptonimów zgodnie z przydziałem służbowym.

W systemie dowodzenia korzystać z radiotelefonów – kryptonimy własne.
10. Wyposażenie i umundurowanie pododdziału:
Ćwiczebne czarne, środki chemiczne zgodne z normami.
11. Zabezpieczenie przeciwpożarowe:
– koce, gaśnice samochodowe na każdym pojeździe szt. 1,
– gaśnice pianowe sztuk na pododdział.
12. W czasie przedyslokowania dysponenci pojazdów meldować o:
a) niebezpieczeństwie i przeszkodach na trasie marszu,
b) osiągnięciu punktów wyrównania,
c) wydarzeniach nadzwyczajnych,
d) sytuacji operacyjnej na trasie marszu,
e) przyjmowaniu i przekazywaniu sygnałów dowodzenia.

.....

.....



181. Przemieszczanie pododdziałów na obszarze województwa odbywa się na podstawie polecenia Komendanta Wojewódzkiego Policji. Dowódca pododdziału, bezpośrednio przed wyjazdem na odprawie, przekazuje szczegóły dotyczące organizacji bezpiecznego marszu kolumny, a zwłaszcza:

- 1) wyznacza dowódcę kolumny,
- 2) kolejność pojazdów w szyku marszowym,
- 3) trasę marszu,
- 4) miejsce docelowe,
- 5) prędkość marszu,
- 6) sposób utrzymania łączności.

Polecenia dowodzącego dysponenci i kierowcy pojazdów wpisują do notatników służbowych.

TRASA GŁÓWNA	Ubezpieczenie przednie	I Rzut		II Rzut		Kolejne rzuty (zgodnie z pkt. 165)				Ubezpieczenie tylne
		Czoło	Ogon	Czoło	Ogon					
Punkt wyjścia	0	5'	8'	13'	18'					80'
Punkt wyrównania Nr 1	55'	60'	63'	68'	73'					135'
Punkt wyrównania Nr 2	128'	133'	136'	141'	144'					208'
ODPOCZYNEK (krótki lub długi zgodnie z pkt 188)	195' 225'	200'-230'		235'-265'						275' 305'
Kolejne przewidywane punkty wyrównania (pkt 173. 2.d) oraz odpoczynki										
Miejsce noclegowe	545'	550'	553'	558'	561'					625'

Rys. 73. Tabela marszu kolumny pojazdów (przykład).

			
Dowódca			
Kierowca			
Nr rej.		Pierwszy rzut	
Pojazd filtrujący	Ubezpieczenie przednie		
			
	drugi rzut	Trzeci rzut	
			
	Ubezpieczenie tylne		

Rys. 74. Schemat kolejności pojazdów w kolumnie.

DOWODZENIE KOLUMNĄ MARSZOWĄ POJAZDÓW

182. Treść „Rozkazu marszu kolumny” podaje się do wiadomości całemu stanowi oddziału (pododdziału), a szczegółowo zapoznaje się z nią dowódców pododdziałów i kierowców.
183. Dowódcy pododdziałów (pojazdów) meldują o gotowości do marszu, po zajęciu przez pododdziały (załogi) miejsc w pojazdach.
184. Ruszanie kolumny marszowej pojazdów (rzutów) poprzedza komenda „**Silniki — W RUCH**”. Po odebraniu sygnałów o ich uruchomieniu dowódca wydaje komendę (sygnał) marszu np.: „**Pierwsza za mną — MARSZ**”. Po tej komendzie rusza pojazd dowódcy, za nim następne pojazdy w ustalonej kolejności, przyjmując w marszu nakazaną prędkość i odległość.
185. Kolumną marszową pojazdów dowodzi się przy pomocy radiowych środków łączności, za pomocą telefonów komórkowych lub umówionych sygnałów dowodzenia
186. Dowódca powinien dysponować środkami zapewniającymi utrzymanie łączności na całej głębokości kolumny marszowej pojazdów i na kierunku z wyższym przełożonym.
187. Właściwy marsz kolumny, przemieszczanie jej np. do innej miejscowości, rozpoczyna się od „punktu wyjścia”. Prawidłowość marszu kolumny dowódca kontroluje na „punktach wyrównania”.
188. Prędkość marszu kolumny pojazdów reguluje dowódca komendą (sygnałem) np.: „**Zmniejszyć (zwiększyć) prędkość — TEMPO 10 (30) itp.**”. Polecenie zmiany prędkości może stanowić część składową innej komendy np.: nakazującej zmianę kierunku jazdy — „**Tempo 10, kierunek — W LEWO (PRAWO), w ulicę Zielną**”.
189. Zatrzymanie kolumny marszowej pojazdów poprzedza się komendą (sygnałem) „**Tempo np.: 20, przygotować się do zatrzymania**”. Na komendę „**Kolumna — od czoła stawaj po prawej (lewej)**”, kierowcy stopniowo wytracają prędkość pojazdów. Pojazd filtrujący, ubezpieczenie przednie zjeżdża na pobocze i zatrzymuje się, za nim pojazd prowadzący kolumnę, a następnie pozostałe pojazdy ustawiają się w regulaminowych odległościach. Jeżeli w kolumnie podano „**Kolumna w rzutach — STAWAJ**”, pojazdy zatrzymują się na tych samych zasadach, zachowując regulaminowe odległości przyjęte między rzutami w czasie marszu. Ubezpieczenie tylne dołącza do ostatniego rzutu. W przypadku przemieszczania kolumny na długich trasach załoga pojazdu filtrującego po otrzymaniu informacji o planowanym zatrzymaniu, wybiera dogodne miejsce do tego manewru.
190. W przypadku awarii pojazdu, w czasie marszu kolumny, kierowca zjeżdża na pobocze, melduje dowódcy kolumny o uszkodzeniu, stara się ustalić i usunąć przyczynę awarii. Jeżeli uszkodzenie może być usunięte w krótkim czasie, pojazd należy włączyć do kolumny. Jeżeli uszkodzenia nie można usunąć w warunkach polowych, pojazd należy odholować do najbliższej jednostki Policji.

PRZEJAZD PRZEZ MIASTO

191. Miasta o znacznym nasileniu ruchu, leżące na trasie marszu kolumny należy omijać wykorzystując drogi objazdowe. Jeżeli miasto nie posiada dróg objazdowych, przejazd kolumny należy przewidzieć, w miarę możliwości, w porze o najmniejszym nasileniu ruchu. W wypadku, gdy nie można uniknąć przejazdu kolumny przez większe miasta, w czasie pełnego nasilenia ruchu, wskazanym jest, by SZTAB lub Oficer Operacyjny KWP uzgodnił z właściwymi jednostkami Policji zabezpieczenie jej przejazdu przez miasto, określając w przybliżeniu czas jej przybycia.
192. Pilot wyznaczony z jednostki Policji z miasta, przez które ma przejechać kolumna, powinien czekać na kolumnę przed granicą miasta. Jeżeli pojazd filtrujący (ubezpieczenie przednie) nie zostanie pilota na umówionym miejscu, melduje o tym dowódcy. Dowódca podejmuje decyzję o zatrzymaniu kolumny i ustaleniu zasad przejazdu z jednostką terenową lub o kontynuacji jazdy.

ORGANIZACJA WYPOCZYNKÓW PODCZAS MARSZU KOLUMNY

193. Czas trwania efektywnego marszu kolumny nie powinien być większy niż 10 godzin w ciągu doby.
194. Podczas marszu kolumny wyznacza się odpoczynki w celu spożycia posiłków, dokonania przeglądu i napraw pojazdów, a także odpoczynku stanu osobowego oddziału (pododdziału). Krótkie 20–30 minutowe odpoczynki wyznacza się po 2–3 godzinach marszu kolumny, w zależności od czynników określonych w pkt 176. Długie 2–4 godzinne odpoczynki wyznacza się w czasie PRZEKRACZAJĄCYM 6 godzin efektywnego marszu kolumny lub przejechaniu trasy DŁUŻSZEJ niż 300 km. Podczas odpoczynku oddział (pododdział) należy rozmieścić w sposób zapewniający szybkie i sprawne wyprowadzenie kolumn.

Rozdział 7

ZASADY OGÓLNE WYKORZYSTANIA ŚRODKÓW TRANSPORTU I WZMOCNIENIA

195. Środki transportu i wzmocnienia Policji służą do przemieszczania policjantów w rejonu pełnienia służby lub działań.
196. W sytuacjach szczególnych środki transportu mogą być wykorzystane do osłony funkcjonariuszy albo jako elementy działań zaporowo – blokadowych.
197. Środki wzmocnienia służą do wsparcia działań oddziałów i pododdziałów Policji. Umieszcza się je w miejscach, z których działanie ich jest najskuteczniejsze (np. środek, skrzydła szyku, wierzchołek klina).

Rozdział 8

UGRUPOWANIE ZE ŚRODKAMI WZMOCNIENIA

198. Ugrupowanie jest to ustawienie policjantów i środków wzmocnienia w odpowiednim szyku do wykonania określonych czynności, frontem w wyznaczonym kierunku, w ustalonych odstępach i odległościach.
199. Ugrupowanie formuje się w miejscu lub w marszu.
200. Spieszenie pododdziału i rozwinięcie szyku w marszu należy poprzedzić sformowaniem odpowiedniego szyku środków wzmocnienia.
201. Na komendę „**Z POJAZDÓW**” policjanci wysiadają i ustawiają się „przy pojazdach”.
202. Kierowcy pojazdów po spieszeniu pododdziału przemieszczają środki transportu w miejsce wskazane przez dowódcę. Decyzję o opuszczeniu środków wzmocnienia przez załogi podejmuje dowódca.
203. W trakcie formowania ugrupowania ze środkami wzmocnienia należy stosować się do następujących zasad:
 - a) formując szyk pieszy policjanci rozwijają się przy środkach wzmocnienia w sposób nakazany komendą,
 - b) formując szyk pieszy w linii ze środkami wzmocnienia, policjanci ustawiają się zgodnie z ogólnymi zasadami formowania tyralier,
 - c) szyk pieszy w linii ze środkami wzmocnienia policjanci formują na wysokości środka pojazdu.
204. Ugrupowanie rusza z miejsca na komendę: np.: „**Pierwsza, kierunek na wprost — NAPRZÓD**”. Po tej komendzie pododdział (oddział) ze środkami wzmocnienia rozpoczyna marsz w takim ugrupowaniu, w jakim został sformowany, zachowując nakazane odstępy i odległości.
205. Transportery opancerzone lub miotacze wody mogą stanowić pierwszą linię ugrupowania pododdziału albo mogą być usytuowane w linii szyku pieszego.
206. Środki transportowe mogą poruszać się za szykiem pieszym w odległości określonej przez dowódcę np.: „**Pojazdy na 20 – ZA SZYKIEM**” albo „**Pojazdy na 6 – ZA SZYKIEM**”.
207. Automatyczne wyrzutnie granatów łzawiących w ugrupowaniu przemieszczają się za linią szyku pieszego w odległości zapewniającej ich skuteczne użycie.
208. W uzasadnionych przypadkach (np. blokady dróg, obiektów) pojazdy służbowe i środki wzmocnienia można wykorzystać w inny sposób niż ustalono w niniejszym rozdziale.

ROZDZIAŁ 9

SZYKI PODODDZIAŁÓW KONNYCH KORDONY

ZASADY OGÓLNE FORMOWANIA KORDONÓW PRZEZ PODODDZIAŁY KONNE

209. Kordon pododdziału konnego jest to szyk, w którym policjanci na koniach, zwani dalej „jeźdźcami” stoją w linii obok siebie w odstępach nakazanych komendą dowódcy. Odstępy w kordonie wynoszą 3-10 kroków.
210. Kordon, w którym jeźdźcy stoją w linii obok siebie w odstępach:
 - 1) o szerokości 3 kroków to kordon zwarty,
 - 2) 3-10 kroków to kordon rozczłonkowy.
211. W czasie formowania kordonów, rozwijania i zwijania ich należy przemieszczać się „stępem”, „kłusem”, „galopem”.
212. Kordony tworzymy z miejsca lub z marszu.
213. Formowanie kordonów z marszu rozpoczyna się od czoła szyku.

214. Przy zmianie odstępów, frontu albo przesunięciu kordonu pododdziału konnego stosuje się komendy dotyczące kordonów policyjnych .
215. W celu nadania kordonowi pododdziału konnego wymaganych kształtów obok czoła rzędu powinien poruszać się dowódca pododdziału konnego, znający kształt linii rozwijanego kordonu wydając komendy: „**Kierunek – W LEWO**”, „ **Kierunek – W PRAWO**”, „ **Kierunek – W LEWO SKOS**” itp. Zgodnie z wydanymi komendami policjant – jeździec poruszający się na czole szyku zmienia odpowiednio kierunek marszu pododdziału konnego.

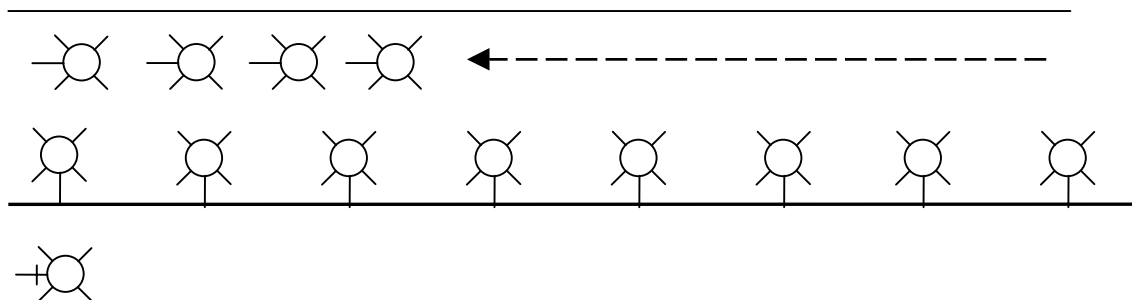

Rys.75. Rozwijanie kordonów pododdziału konnego z marszu po linii prostej.

FORMOWANIE PRZEZ PODODDZIAŁ KONNY KORDONU ZWARTEGO I ROZCZŁONKOWANEGO W MIEJSCU

216. W miejscu formuje się kordon zwarty i rozczłonkowany pododdziału konnego z rzędu lub z szeregu.
217. Kordon zwarty pododdziału konnego z rzędu formuje się na komendę: „**W kordon w lewo (prawo) – ZWROT**”. Na tę komendę jeźdźcy zachodzą koniem służbowym w lewo (prawo), a następnie na wprost trzy kroki (1,5 metra), umożliwiając przejazd następnym jeźdźcom.
218. Kordon rozczłonkowany formuje się tylko z szeregu np. „**W kordon od lewego (prawego, sierżanta) – (wskazać ręką) na SZEŚĆ – ODSTĄP**”. Na tę komendę jeźdźcy wykonują czynności jak w pkt 213.

POWIĘKSZANIE I ZMNIEJSZANIE ODSTĘPÓW W KORDONACH

219. W celu zwiększania odstępów między jeźdźcami w kordonie – np. do 6 kroków podaje się komendę: „**W kordonie, od lewego (prawego, sierżanta) – (wskazać ręką) na SZEŚĆ – ODSTĄP**”.

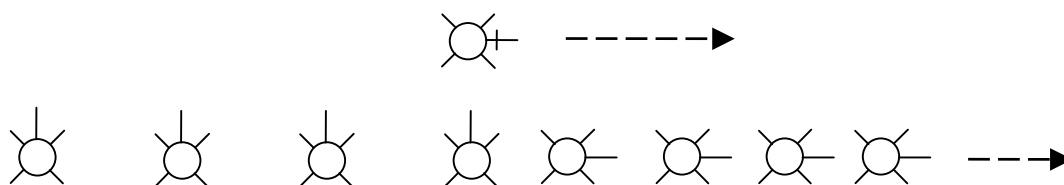

Rys. 76. Powiększanie odstępów w kordonie pododdziału konnego „ od lewego”.

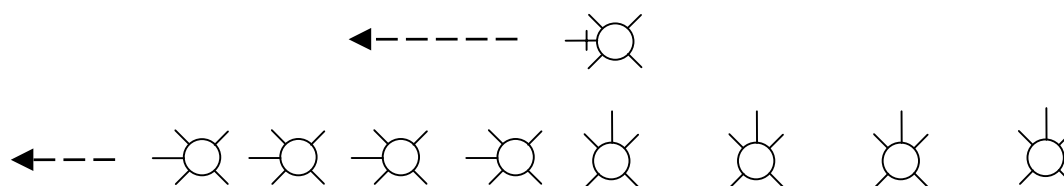

Rys. 77. Powiększanie odstępów w kordonie pododdziału konnego „ od prawego”.

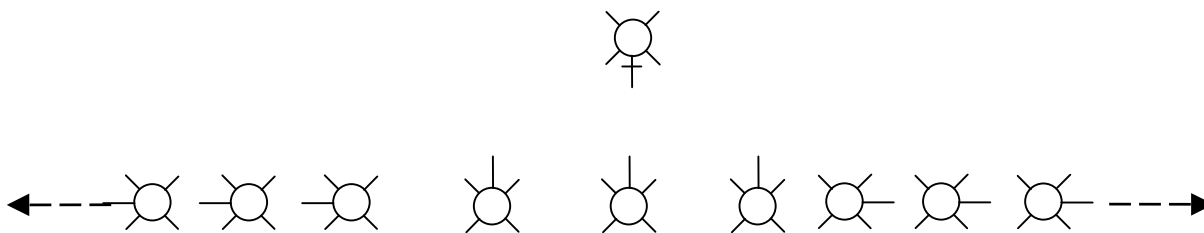

Rys. 78. Powiększanie odstępów w kordonie pododdziału konnego „ od wskazanego”.

220. Na komendę, jeździec skrzydłowy albo wskazany, od którego ma rozpocząć się zwiększanie odstępów, nie zmienia pozycji. Natomiast pozostali jeźdźcy wykonują zwrot w kierunku odstępowania i oglądając się przez lewe ramię na bezpośrednio za nim znajdującego się jeźdźcę zwiększając odstęp o tyle, by wynosiły one między nimi sześć kroków, zatrzymują się i wykonują zwrot w kierunku frontu szyku.
221. W celu zmniejszenia odstępów w kordonie pododdziału konnego – np. z dziesięciu do czterech kroków – podaje się komendę: **„W kordonie, do prawego (lewego, sierżanta) – (wskazać ręką) na CZTERY – ZMNIJSZYĆ ODSTĘP”**. Na komendę jeździec skrzydłowy (lub wskazany), w którego kierunku ma nastąpić zmniejszenie odstepu nie zmienia pozycji, natomiast pozostali policjanci wykonują zwrot w jego kierunku zmniejszając odstepy, kolejno zatrzymują się i wykonują zwrot w kierunku frontu szyku.

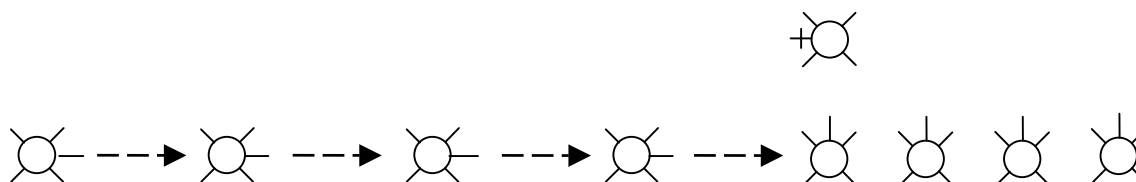

Rys. 79. Zmniejszanie odstępów w kordonie pododdziału konnego „do prawego” np. „z dziesięciu do pięciu kroków”.

222. Zmniejszanie odstępów (przejście z kordonu rozczłonkowanego w kordon zwarty) odbywa się na komendę: **„W kordonie do prawego (lewego, sierżanta) – (wskazać ręką) – ŁĄCZ”**. Na komendę jeździec skrzydłowy albo wskazany nie zmienia pozycji, pozostali wykonują zwrot i przemieszczają się w kierunku nakazanego skrzydła szyku. Po dołączeniu do lewego (prawego) sąsiada, wykonują zwroty w kierunku frontu szyku.

FORMOWANIE KORDONÓW PODODDZIAŁU KONNEGO W MARSZU

223. Kordon zwarty w marszu rozwija się z rzędu na komendę: **„W kordonie – STAWAJ W LEWO (PRAWO)”**. Po tej komendzie jeździec czołowy zatrzymuje się, wykonuje zwrot w lewo (w prawo), pozostali dochodzą kolejno do poprzedników, zatrzymują się, wykonują zwrot w nakazanym kierunku przyjmując postawę ustaloną dla kordonów.

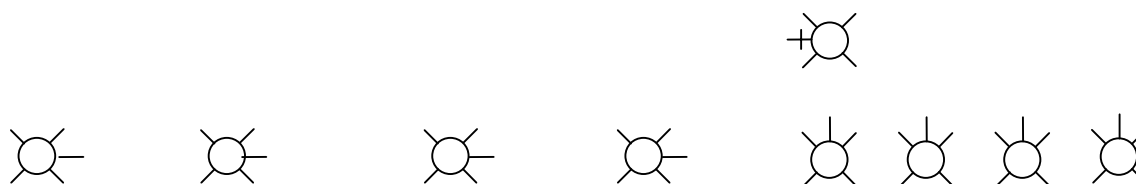

Rys. 80. Formowanie z marszu kordonu zwartego pododdziału konnego z rzędu.

224. Kordon rozczłonkowany rozwija się od czoła przemieszczającego się rzędu na komendę: np. „**W kordon wzdłuż krawężnika prawego chodnika, odstęp sześć – STAWAJ W LEWO (PRAWO)**”. Na hasło komendy czołowy rząd wykonuje w prawo (lewo) zwrot, a następnie przemieszcza się na trzy kroki na wprost, umożliwiając przejazd jeźdźcom jadącym za nim. Następny jeździec od momentu zrównania się ze stojącym poprzednikiem odlicza nakazaną ilość kroków – odstęp – i wykonuje te same czynności. W ten sam sposób postępują kolejni jeźdźcy.

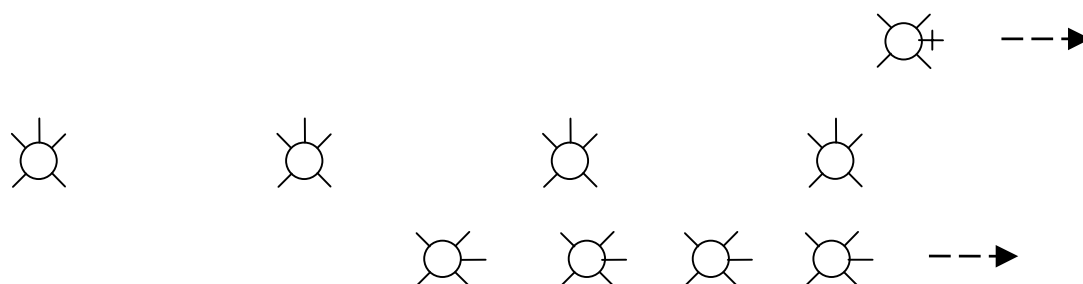

Rys. 81. Rozwijanie z marszu kordonu rozczłonkowanego pododdziału konnego.

225. Z marszu kolumny dwójkowej, przed rozwinięciem kordonu pododdział konny przechodzi w rząd.

FORMOWANIE KORDONU DWUFRONTOWEGO PODODDZIAŁU KONNEGO

226. Kordon dwufrontowy pododdziału konnego formuje się w miejscu tylko z kordonu rozczłonkowanego, po uprzednim odliczeniu „do dwóch”, na komendę: „**W kordonie dwufrontowym – STAŃ**”. Na hasło tej komendy dwójki wykonują w tył zwrot.
227. Z kordonu dwufrontowego pododdziału konnego można na komendę: np. „**Dwa kroki na wprost marsz – sformować dwie linie kordonu**”. Na tę komendę jeźdźcy wykonują dwa kroki w przyjętych kierunkach formując dwie linie kordonów koni służbowych jednofrontowych, oddalonych w tym przypadku od siebie cztery kroki. Odstępy między jeźdźcami w kordonie dwufrontowym, z którego dowódca chce sformować dwie linie kordonów jednofrontowych nie mogą przekraczać pięciu kroków.
228. Powrót do kordonu dwufrontowego pododdziału konnego dwóch linii kordonów wykonuje się na komendę: „**W kordon dwufrontowy – MARSZ**”. Po tej komendzie jeźdźcy wykonują w tył zwrot i przemieszczają się na odpowiednią ilość kroków w linię kordonu dwufrontowego pododdziału konnego.

ZWIJANIE KORDONÓW PODODDZIAŁU KONNEGO

229. Zwijanie kordonu rozczłonkowanego pododdziału konnego odbywa się:
- 1) poprzez łączenie,
 - 2) poprzez przejście w rząd, w marszu, na komendę wydaną jeźdźcowi na jednym ze skrzydeł kordonu „**W lewo (prawo) – ZWROT**”, „**Za mną rzędem – MARSZ**”. Po tej komendzie policjant – jeździec skrzydłowy po wykonaniu zwrotu przemieszcza się za dowódcą wzdłuż frontu kordonu, za nim dołączają kolejno pozostali jeźdźcy z kordonu formując szyk marszowy.

LINIE POSTERUNKÓW I PATROLI PODODDZIAŁU KONNEGO

230. Posterunki i patrole jedno lub wieloosobowe pododdziału konnego rozwijane na określonym odcinku, z szyku marszowego, w odstępach większych niż dziesięć kroków nazywamy „Linia posterunków pododdziału konnego” albo „Linia patroli pododdziału konnego”.
231. Zasięg pełnienia służby w patrolach konnych „W linii” określa komenda dowódcy.
232. Zasięg pełnienia służby na posterunkach wiąże się z wykonywanymi zadaniami i określa go dowódca przed rozwinięciem „Linii posterunków”.
233. Zadania dla jeźdźców pododdziału konnego wyznaczonego do pełnienia służby na posterunkach i patrolach dowódca powinien określić na odprawie w jednostce lub w rejonie służby przed rozwinięciem linii.
234. Przed wydaniem komendy do rozwinięcia linii posterunków jednoosobowych lub wieloosobowych pododdziału konnego, dowódca pododdziału powinien dokonać podziału na posterunki (patrole) i wyznaczyć dowódców.

235. Z pododdziału stojącego w szyku rozwiniętym, przed wydaniem komendy do rozwinięcia „Linii posterunków” bądź „Linii patroli” należy sformować odpowiedni szyk marszowy – rząd lub kolumnę dwójkową.
236. „Linie posterunków” i „Linie patroli” rozwija się z miejsca i z marszu, zawsze od czoła szyku.
237. Z miejsca linię posterunków rozwija się na komendę: np. **„W linii jednoosobowych (dwuosobowych) posterunków konnych, kierunek wzdłuż ul. Okopowej, odstęp dwadzieścia, na chodniku stawaj w lewo (w prawo), pluton – MARSZ”.**
238. Przy formowaniu linii posterunków jednoosobowych z rzędu na hasło komendy, czołowy jeździec wykonuje w lewo (prawo) zwrot, a następnie przemieszcza się trzy kroki na wprost, umożliwiając przejazd policjantów – jeźdźców będących za nim. Następny jeździec od momentu zrównania się ze stojącym poprzednikiem, odlicza nakazaną ilość kroków – odstęp – i wykonuje te same czynności. W ten sam sposób postępują kolejni jeźdźcy.

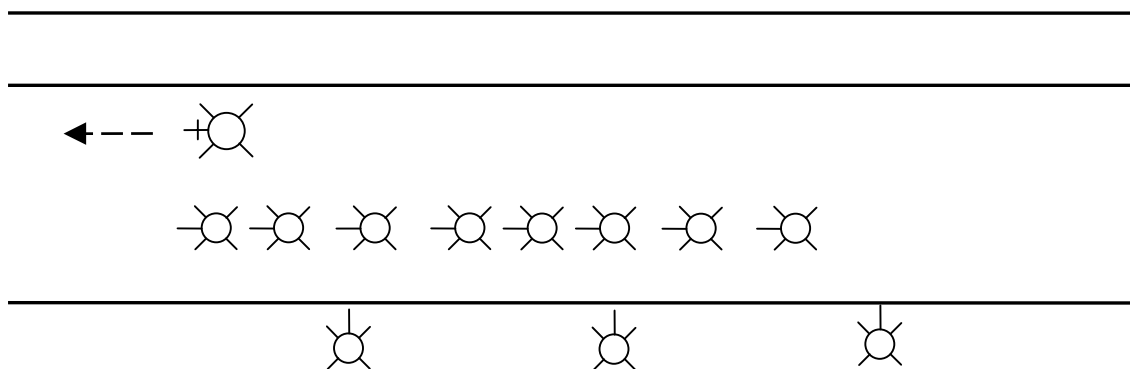

Rys. 82. Formowanie linii jednoosobowych posterunków pododdziału konnego z rzędu.

239. Przy formowaniu z miejsca linii posterunków dwuosobowych z kolumny dwójkowej jeździec czołowy lewego (prawego) rzędu wykonuje czynności w sposób, jak przy formowaniu linii posterunków jednoosobowych z rzędu. Jeździec czołowy prawego (lewego) sąsiada dołącza do niego przez zachodzenie w lewo (w prawo), zostawiając wolne miejsce, umożliwiając przejazd jeźdźców będących za nim. W ten sposób, po odmierzeniu nakazanej ilości kroków, formują się kolejno posterunki dwuosobowe koni służbowych.

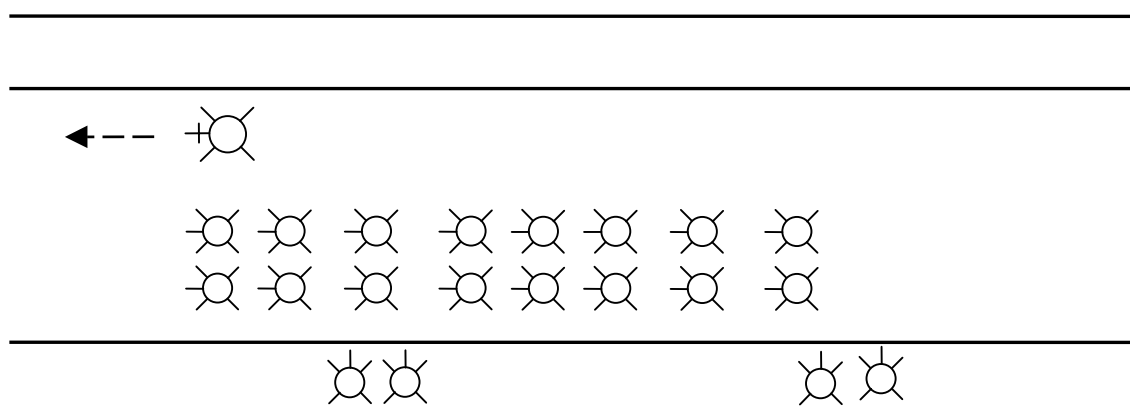

Rys. 83. Formowanie linii dwuosobowych posterunków pododdziału konnego z kolumny dwójkowej.

240. Z marszu linii posterunków pododdziału konnego rozwija się na komendę: **„W linii jednoosobowych (dwuosobowych) posterunków konnych, kierunek wzdłuż krawężnika, (placu), odstęp dwadzieścia, na chodniku – STAWAJ W LEWO (PRAWO)”.**
241. Linię jednoosobowych i wieloosobowych patroli konnych rozwija się z miejsca i z marszu w sposób zbliżony do rozwijania linii posterunków konnych. Różnica polega na tym, że jeźdźcy po zejściu z czoła szyku nie zatrzymują się, lecz rozpoczynają patrolowanie w kierunku przeciwnym do kierunku marszu pododdziału rozwijającego linię patroli konnych.

242. Z miejsca linię patroli konnych rozwija się na komendę: np. „**W linię dwuosobowych patroli konnych, po obu stronach ul. Kruczej, odstęp czterdzieści, pluton – MARSZ**”. Na hasło tej komendy pododdział konny rozpoczyna marsz. Pierwsza dwójka zachodzi w tył na lewo i rozpoczyna patrolowanie po tej samej stronie ulicy, po której idzie pododdział. Następną dwójką, po odliczeniu dwudziestu kroków, skręca w lewo (w prawo) i rozpoczyna patrolowanie po przeciwnej stronie ulicy w kierunku odwrotnym niż maszeruje pododdział. Następne patrole konne, po odliczeniu odpowiedniej ilości kroków, wykonują na przemian takie same czynności. W ten sposób odległość między patrolami konnymi po jednej stronie ulicy wynosi czterdzieści kroków.
243. Z marszu linii patroli konnych rozwija się na komendę: np. „**W linię dwuosobowych patroli konnych, prawa strona ul. Kruczej, odstęp czterdzieści zachodź – W TYŁ NA LEWO (NA PRAWO)**”. Na hasło komendy pierwszy patrol konny zachodzi w tył na lewo (na prawo) i rozpoczyna patrolowanie robiąc miejsce dla maszerującego dalej szyku marszowego, następne patrole konne po odliczeniu nakazanej ilości kroków, od miejsca odejścia swych poprzedników wykonują takie same czynności.

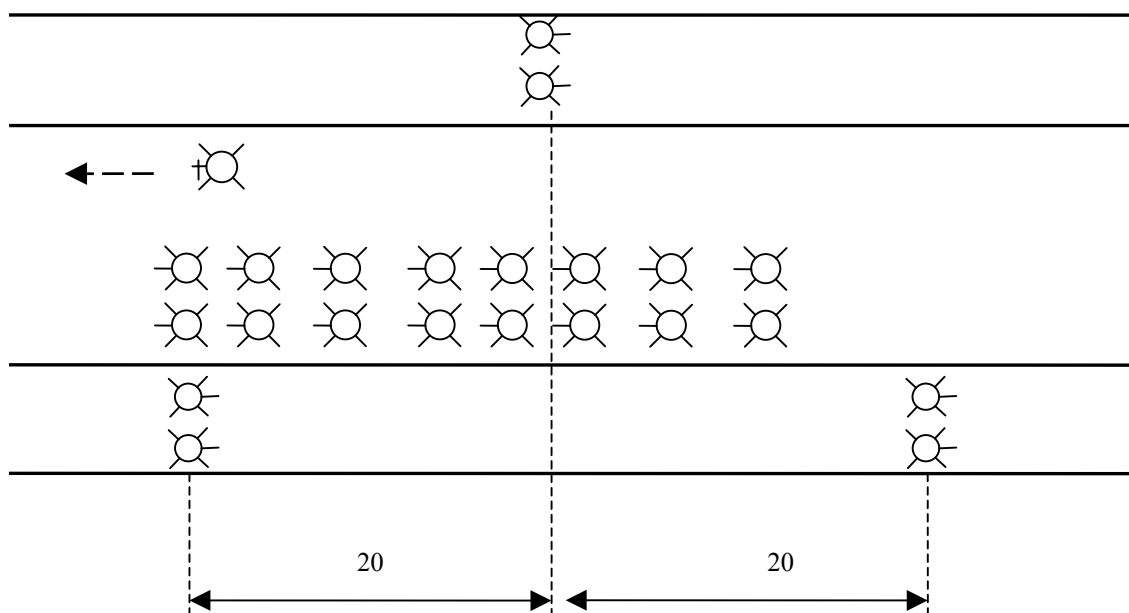

Rys. 84. Rozwijanie dwuosobowych patroli konnych z kolumny dwójkowej.

Odstęp między patrolami konnymi po jednej stronie ulicy w tym przypadku wynosi czterdzieści kroków.

TYRALIERY POLICYJNE KONI SŁUŻBOWYCH FORMOWANIE TYRALIER POLICYJNYCH PODODDZIAŁU KONNEGO

244. Tyraliera policyjna pododdziału konnego – zwana dalej tyralierą – jest szykiem stosowanym przez pododdział konny w działaniach przywracających porządek publiczny i innych, w których nie występują osoby uzbrojone w broń palną. W tyralierach tych jeźdźcy ustawiają się w odstępach 3-10 kroków, przyjmując kształt nakazany komendą. Jeżeli dowódca w komendzie nie określi kształtu tyraliery i wielkości odstępów, jeźdźcy rozwijają jedną linię prostopadłą do kierunku działania przyjmując odstępy między sobą szerokości trzech kroków.
245. Pododdział konny formuje tylko tyralierę pojedynczą w kształcie linii lub klina, z rzędu lub z kolumny dwójkowej.
246. W czasie formowania tyralier pododdział konny przemieszcza się stępem lub klusem. Podczas działań pododdział konny w tyralierze powinien przemieszczać się klusem lub galopem.
247. Tyraliera pododdziału konnego może występować jako samodzielny pododdział w stosunku do tłumu biernego, natomiast w przypadku tłumu agresywnego użycie tyraliery pododdziału konnego następuje tylko z pododdziałem pieszym. Pododdział konny zajmuje pozycję wyjściową do działań za pododdziałem pieszym. Na komendę np. „**Pierwszy w linii, kierunek na wprost przez rękaw środkowy (za skrzydłami) –**

W TYRALIERĘ", jeźdźcy od czoła przemieszczają się przez rękaw przed pododdział pieszy przyjmując kierunek na wprost tworząc tyralierę pododdziału konnego.

248. Po wykonanym zadaniu pododdział konny na komendę np. „ **Pierwszy przez rękaw środkowy (za skrzydłami) na pozycję wyjściową – MARSZ**”, następuje powrót na pozycję wyjściową do działań.
249. W czasie formowania tyraliery przez pododdział konny, należy uwzględnić rozmiar koni służbowych. Wydając komendy należy pamiętać, aby manewrowanie koniem służbowym było nieskrępowane.

- - policjanci piesi
- ⊕○ - Dowódcy (plutonów pieszych)
- ⊕⊗ - policjanci konni
- ⊕⊗⊕ - Dowódcy (plutonów konnych)

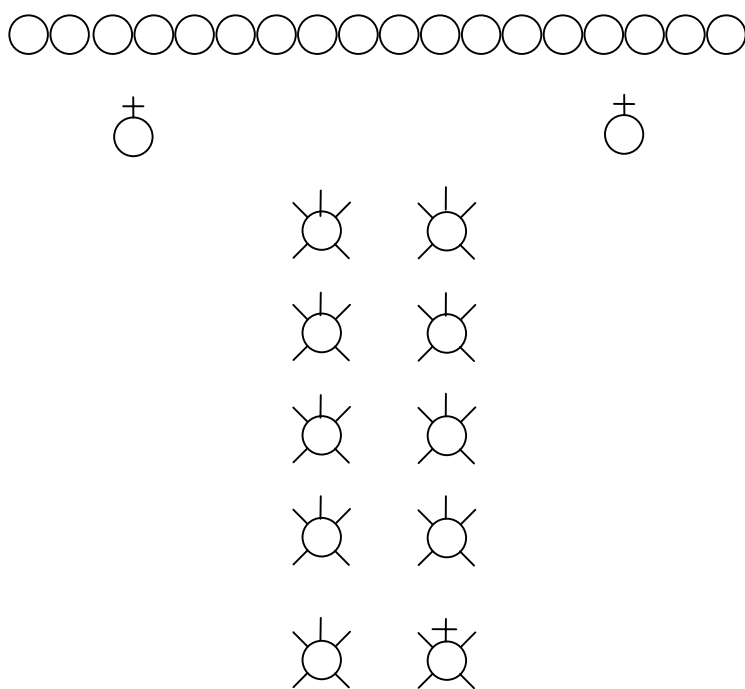
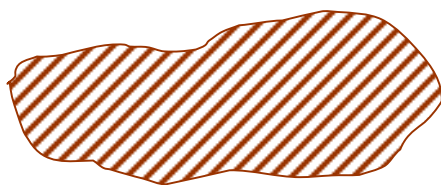

Rys. 85. Pozycja wyjściowa pododdziału konnego do działań.

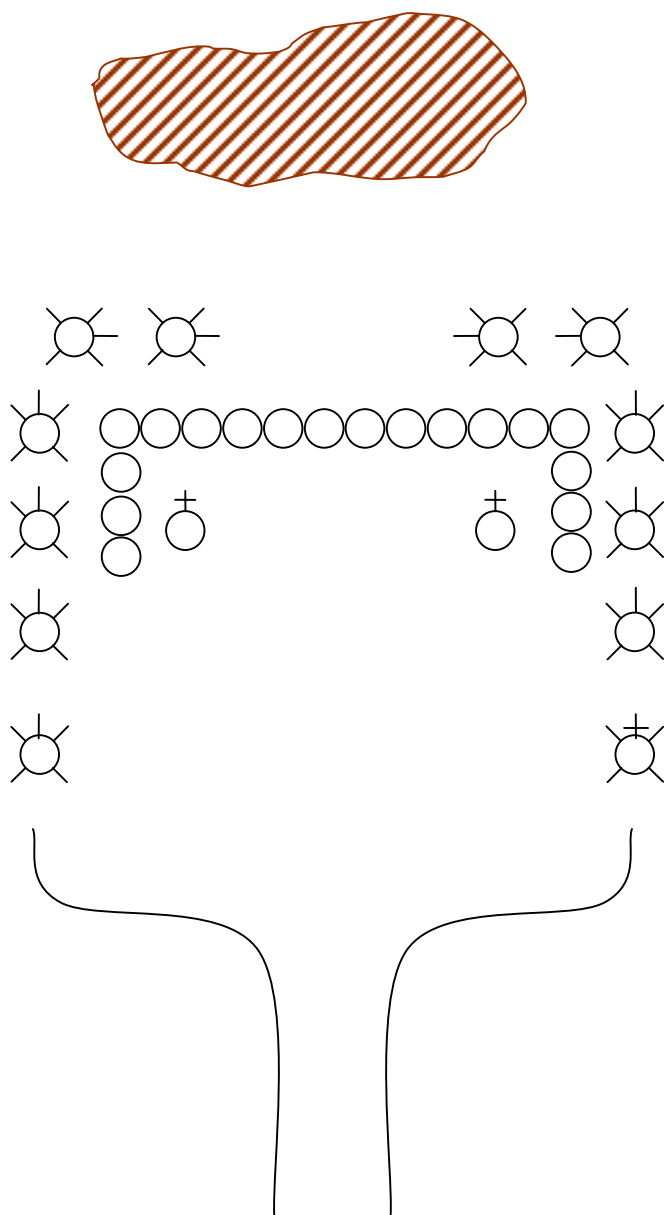

Rys. 86. Przemieszczenie pododdziału konnego z pozycji wyjściowej przed front szyku pieszego rękawami bocznymi.

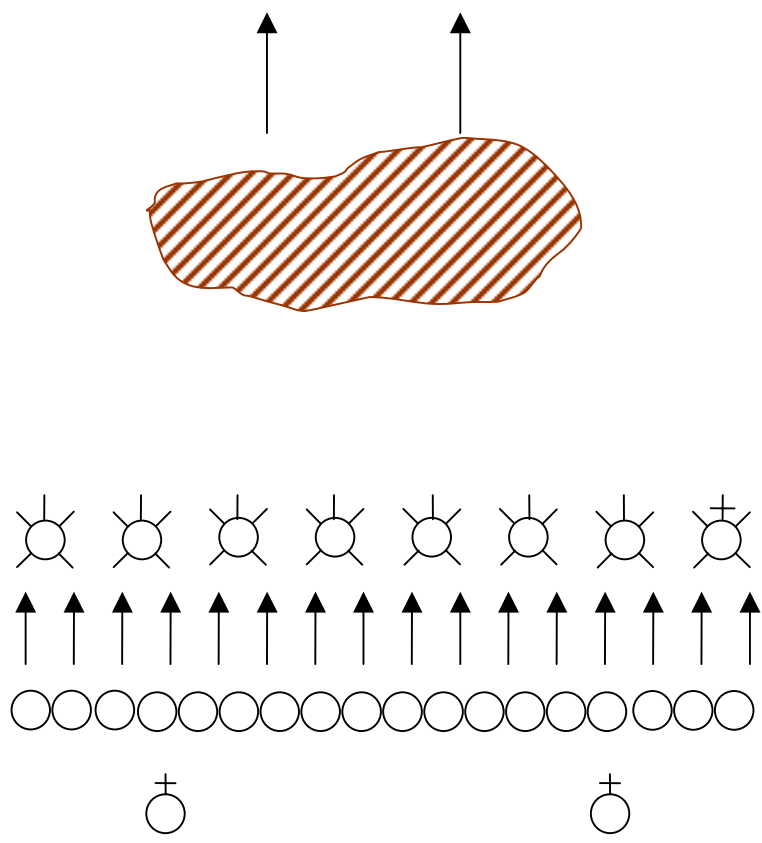

Rys. 87. Tyraliera pododdziału konnego przed szykiem pieszym.

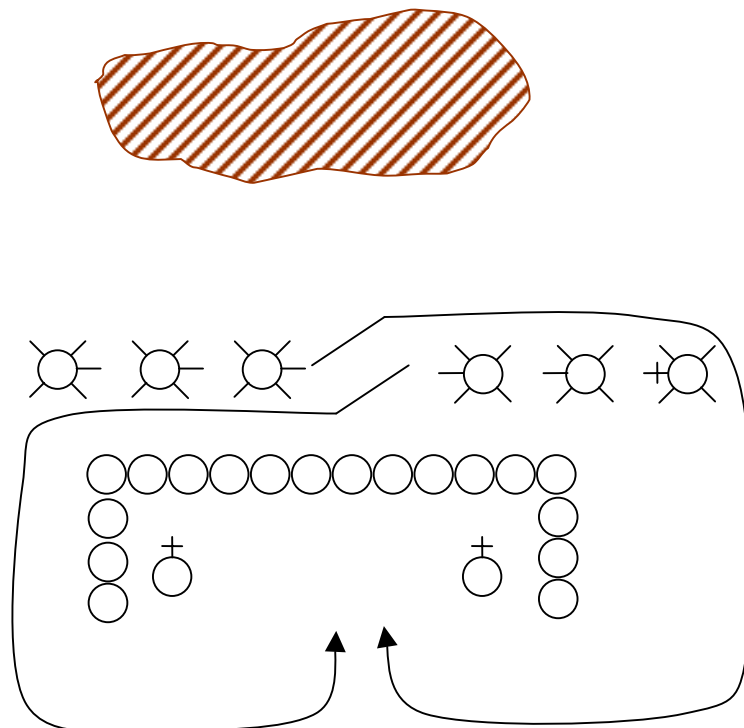

Rys. 88. Zwinięcie tyraliery pododdziału konnego.

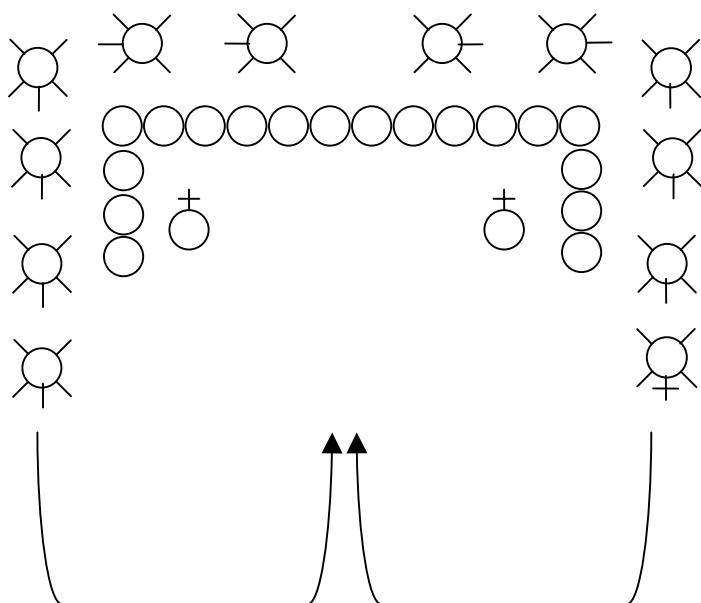
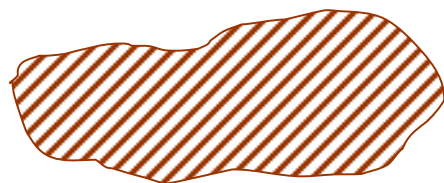

Rys. 89. Powrót na pozycję wyjściową do działań.

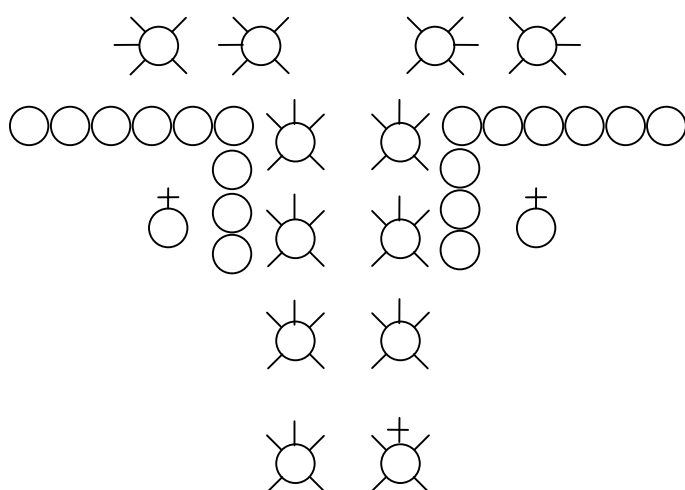
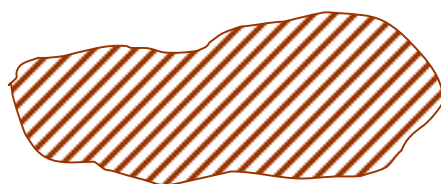

Rys. 90. Przemieszczenie pododdziału konnego rękawem środkowym z pozycji wyjściowej przed front szyku pieszego.

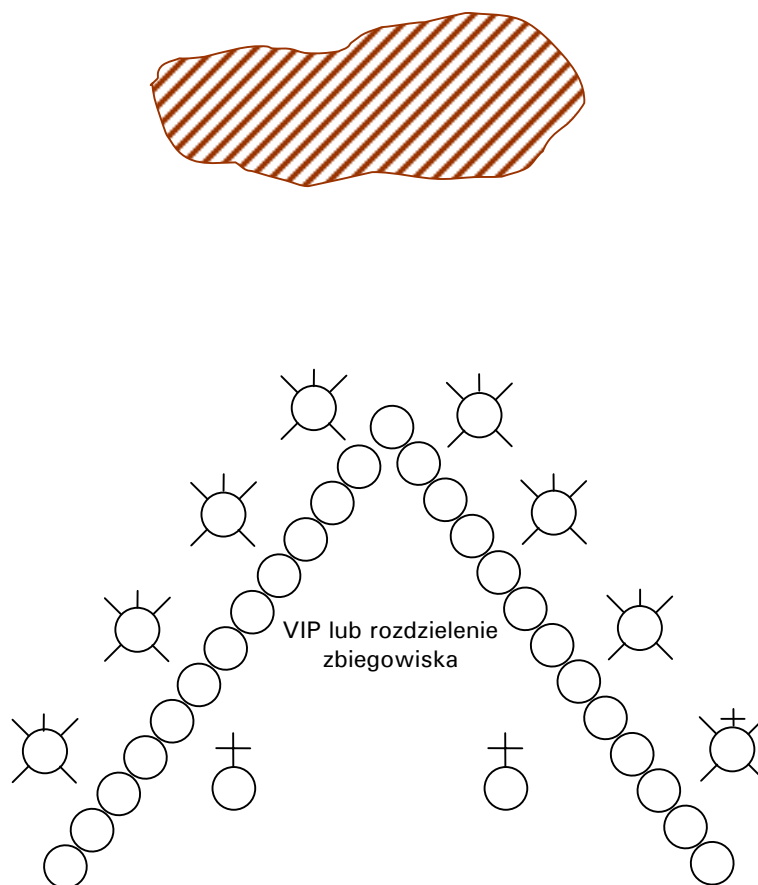

Rys. 91. Pododdział konny wspiera działanie pododdziału pieszego przy ochronie VIP podczas przeprowadzania przez zbiegowisko. Na komendę: „**Pluton kierunek na wprost klinem – W TYRALIERĘ**” pododdział konny tworzy tyralierę w kształcie klina przed frontem utworzonej tyraliery w kształcie klina przez pododdział pieszy.

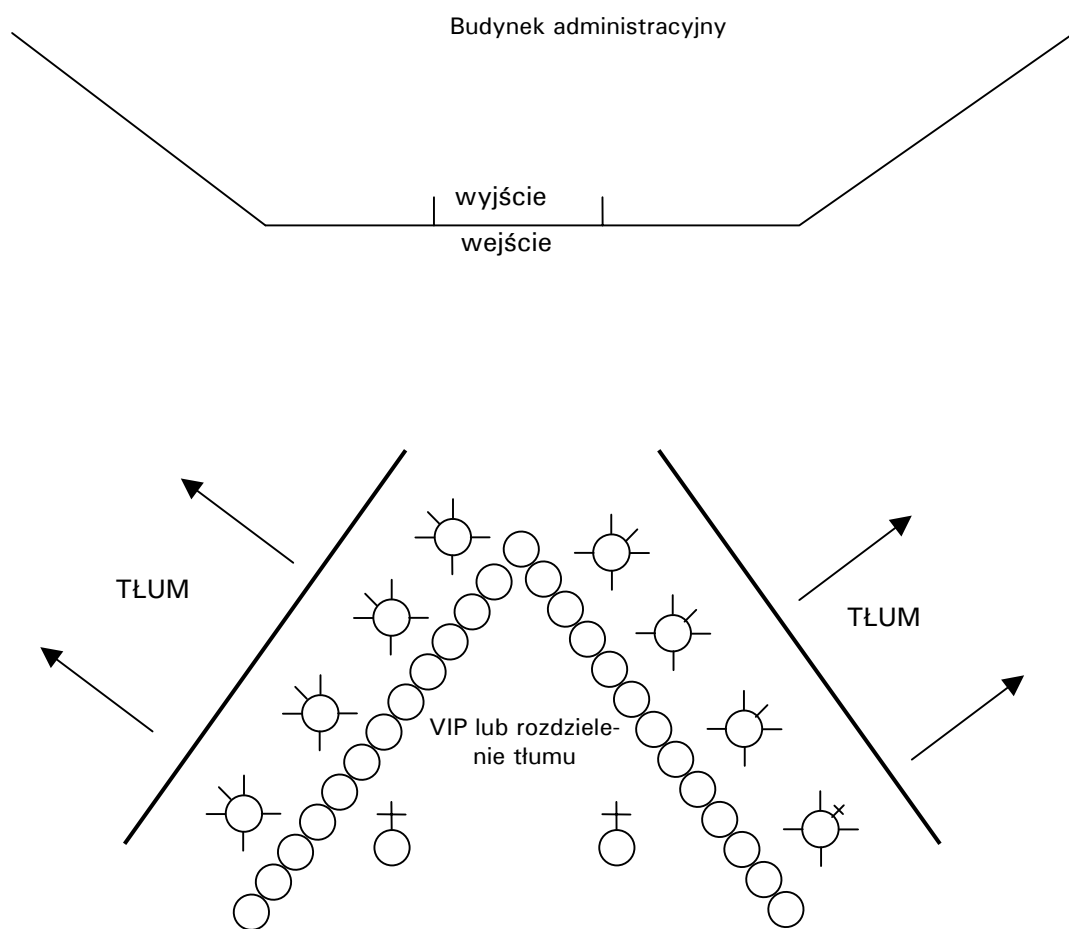

Rys. 92. Pododdział konny i pieszy przystępują do rozdzielania zbiegowiska i odblokowania wejścia do budynku administracyjnego. Na komendę: „TYRALIERA — NAPRZÓD” klin pododdziału konnego rozdziela się na dwie tyraliery.

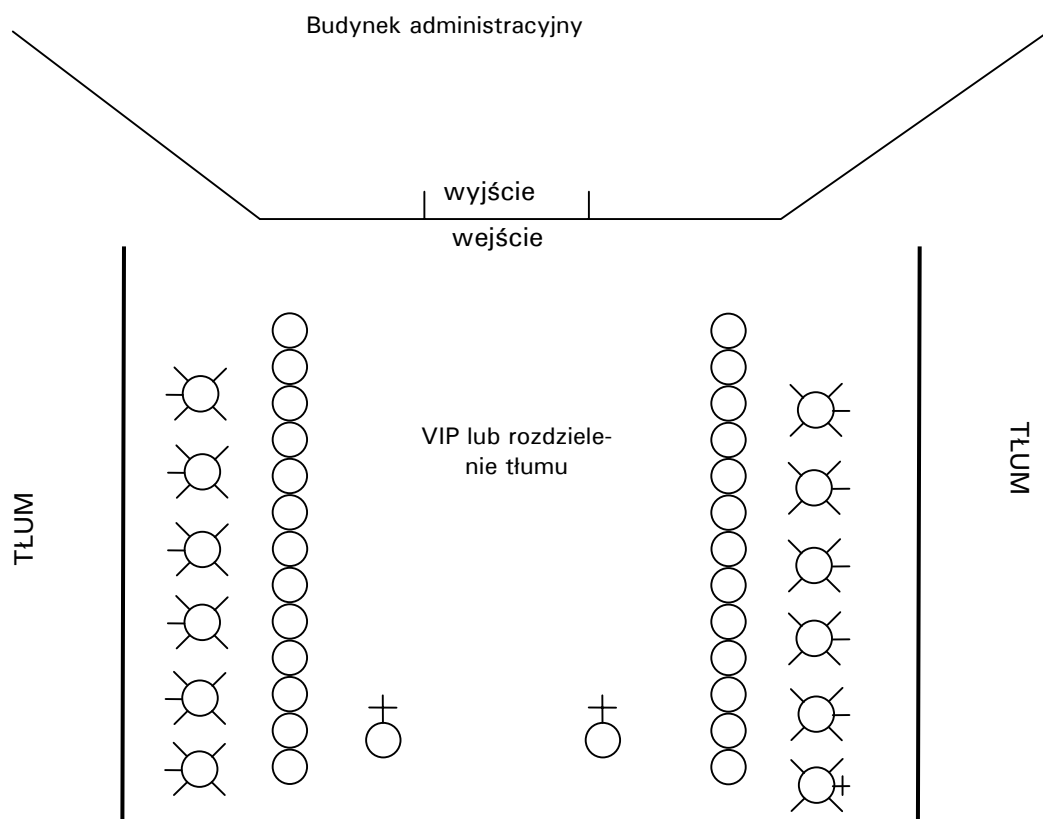

Rys. 93. Tyraliery pododdziałów konnego i pieszego po zepchnięciu zbiegowiska udrożniły dostęp do budynku.

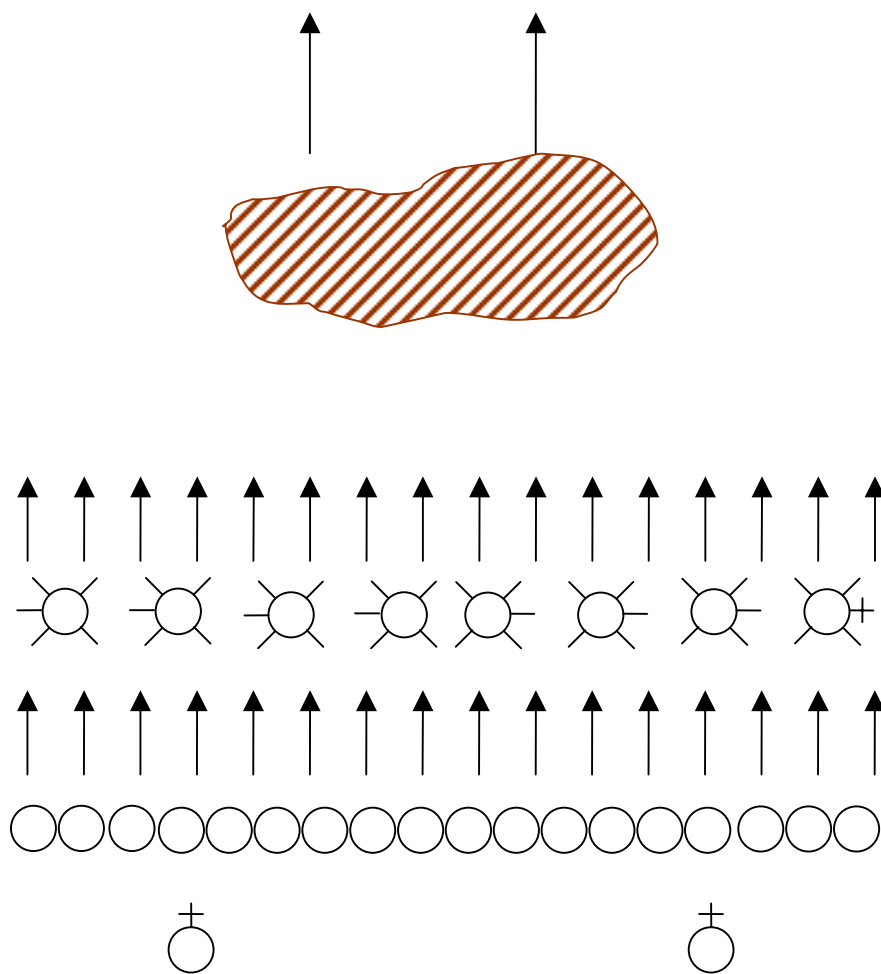

Rys. 94. Spychanie boczne pododdziałem konnym.

ROZDZIAŁ 10

SZYKI PSÓW SŁUŻBOWYCH
KORDONY PSÓW SŁUŻBOWYCH
ZASADY OGÓLNE FORMOWANIA KORDONÓW PSÓW SŁUŻBOWYCH
KORDONY FORMOWANE SAMODZIELNIE

250. Kordon pododdziału przewodników psów jest to szyk, w którym policjanci z psami stoją w linii obok siebie, w odstępach nakazanych komendą dowódcy. Odstępy w kordonie wynoszą 3 –10 kroków.
251. Kordon, w którym przewodnicy stoją w linii obok siebie w odstępach:
 1) o szerokości 3 kroków to kordon zwarty;
 2) 3 –10 kroków to kordon rozczłonkowany.
252. W czasie formowania kordonów, rozwijania i zwijania ich, należy przemieszczać się krokiem zwykłym lub biegiem.
253. Kordony formuje się z miejsca lub z marszu.
254. Formowanie kordonów z marszu rozpoczyna się od czoła szyku.
255. Przy zmianie odstępów, frontu albo przesunięciu kordonu pododdziału przewodników psów stosuje się komendy dotyczące kordonów policyjnych.
256. W celu nadania kordonowi pododdziału przewodników psów wymaganych kształtów obok czoła rzędu sformowanego przez pododdział, powinien poruszać się dowódca pododdziału, znający kształt linii rozwijanego kordonu, wydając komendy: „**Kierunek — W LEWO (PRAWO, W LEWO SKOS, itp.)**”. Zgodnie z wydanymi komendami pododdział przewodników psów odpowiednio zmienia kierunek marszu.

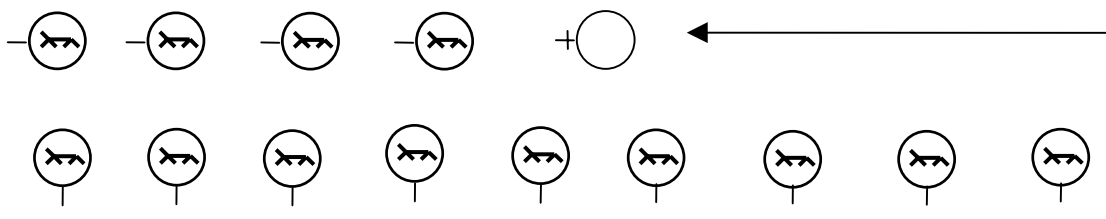

Rys. 95. Rozwijanie kordonów pododdziału przewodników psów z marszu po linii prostej.

FORMOWANIE W MIEJSCU KORDONU ZWARTEGO I ROZCZŁONKOWANEGO PRZEZ PODODDZIAŁ PRZEWODNIKÓW PSÓW SŁUŻBOWYCH

257. W miejscu formuje się kordon zwarty i rozczłonkowany pododdziału przewodników psów z rzędu lub z szeregu.
258. Kordon zwarty pododdziału przewodników psów z rzędu formuje się na komendę: „**W kordon w lewo (prawo) – ZWROT**”. Na tę komendę przewodnicy zachodzą z psami służbowymi w lewo (prawo), a następnie na wprost trzy kroki, umożliwiając przejście przewodnikom będącym za nimi.
259. Kordon rozczłonkowany formuje się tylko z szeregu np. „**W kordon od lewego (prawego, sierżanta) – wskazać ręką – na SZEŚĆ ODSTĄP**”. Na tę komendę przewodnicy wykonują czynności jak w pkt. 258.

POWIĘKSZANIE I ZMNIĘSZANIE ODSTĘPÓW W KORDONACH

260. W celu zwiększania odstępów między przewodnikami w kordonie – np. do 6 kroków podaje się komendę: „**W kordonie, od prawego (lewego, sierżanta) – wskazać ręką na sześć – ODSTĄP**”.

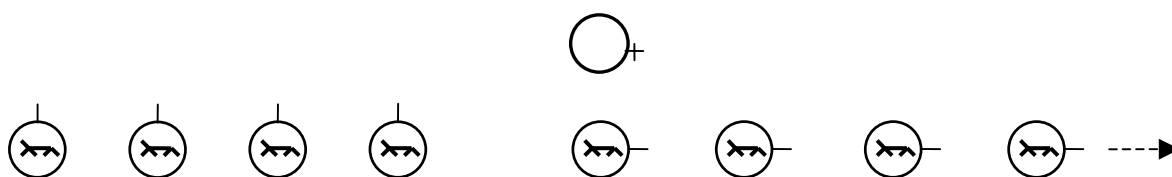

Rys. 96. Powiększanie odstępów w kordonie psów służbowych „od lewego”.

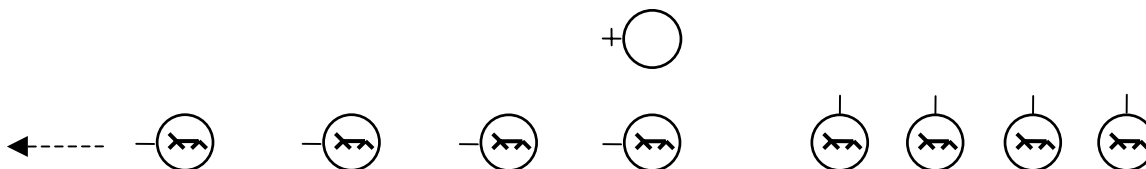

Rys. 97. Powiększanie odstępów w kordonie psów służbowych „od prawego”.

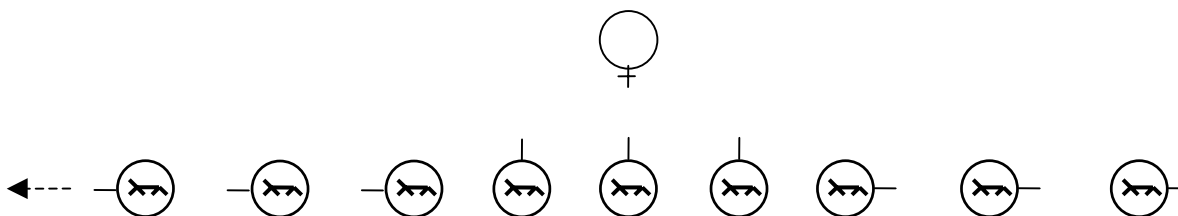

Rys. 98. Powiększanie odstępów w kordonie psów służbowych „od wskazanego”.

261. Na komendę, przewodnik skrzydłowy albo wskazany, od którego ma rozpocząć się zwiększanie odstępów, nie zmienia pozycji, natomiast pozostali przewodnicy wykonują zwrot w kierunku odstępowania i oglądając się przez lewe ramię na bezpośrednio za nim znajdującym się przewodnika, zwiększając odstęp o tyle, by wynosiły one między nimi sześć kroków, zatrzymują się i wykonują zwrot w kierunku frontu szyku.

262. W celu zmniejszenia odstępów w kordonie pododdziału przewodników psów, np. z dziesięciu do czterech kroków – podaje się komendę: „**W kordonie, do prawego (lewego, sierżanta) – (wskazać ręką na cztery) – ZMNIEJSZYĆ ODSTĘP**”. Na komendę przewodnik skrzydłowy lub wskazany, w którego kierunku ma nastąpić zmniejszenie odstepu nie zmienia pozycji, natomiast pozostali policjanci wykonują zwrot w jego kierunku, zmniejszając odstepy, kolejno zatrzymują się i wykonują zwrot w kierunku frontu szyku.

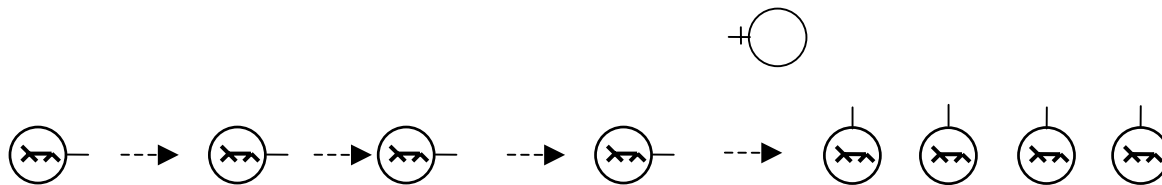

Rys. 99. Zmniejszanie odstępów w kordonie pododdziału przewodników psów „do prawego” np. „z dziesięciu do pięciu kroków”.

263. Zmniejszanie odstępów (przejście z kordonu rozczłonkowanego w kordon zwarty) odbywa się na komendę: „**W kordonie do prawego (lewego, sierżanta) – (wskazać ręką) – ŁĄCZ**”. Na komendę przewodnik skrzydłowy albo wskazany nie zmienia pozycji, pozostali wykonują zwrot i przemieszczają się w kierunku nakazanego skrzydła szyku. Po dołączeniu do lewego (prawego) sąsiada, wykonują zwroty w kierunku frontu szyku.

FORMOWANIE PRZEZ PODODZIAŁ PRZEWODNIKÓW PSÓW SŁUŻBOWYCH KORDONÓW W MARSZU

264. Kordon zwarty w marszu rozwija się z rzędu na komendę: „**W kordonie – STAWAJ W LEWO (PRAWO)**”. Po tej komendzie przewodnik czołowy zatrzymuje się, wykonuje zwrot w lewo (prawo), pozostali dochodzą kolejno do poprzedników, zatrzymują się, wykonują zwrot w nakazanym kierunku przyjmując postawę ustaloną dla kordonów.

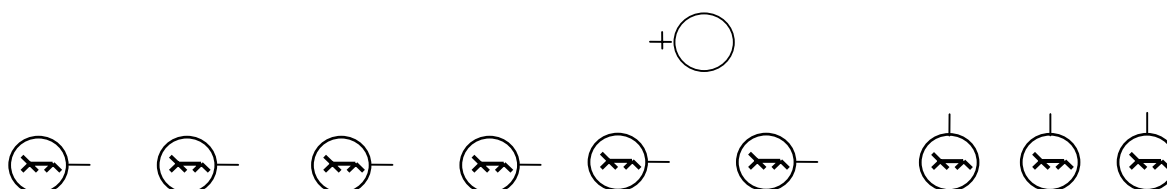

Rys. 100. Formowanie z marszu kordonu zwartego pododdziału przewodników psów z rzędu.

265. Kordon rozczłonkowany rozwija się od czoła przemieszczającego się rzędu na komendę: np. „**W kordon wzdłuż krawężnika prawego chodnika, odstęp sześć – STAWAJ W LEWO (PRAWO)**”. Na hasło komendy czołowy rząd wykonuje w prawo (lewo) zwrot, a następnie przemieszcza się na trzy kroki na wprost, umożliwiając przejście przewodnikom poruszającym się za nim. Następny przewodnik od momentu zrównania się ze stojącym poprzednikiem odlicza nakazaną ilość kroków – odstęp – i wykonuje te same czynności. W ten sam sposób postępują kolejni przewodnicy.

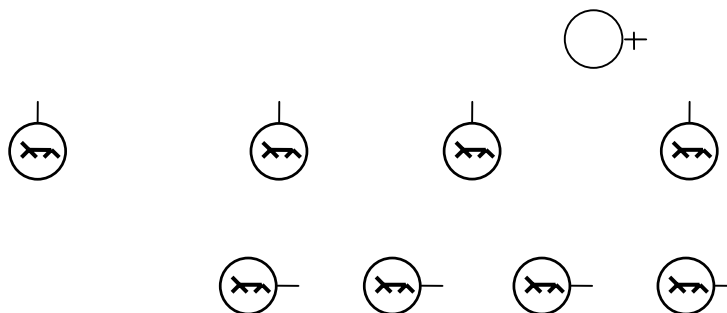

Rys. 101. Rozwijanie z marszu kordonu rozcłonkowanego pododdziału przewodników psów.

266. Z marszu w kolumnie dwójkowej, przed rozwinięciem kordonu pododdział przewodników psów przechodzi w rząd.

FORMOWANIE PRZEZ PODODDZIAŁ PRZEWODNIKÓW PSÓW KORDONU DWUFONTOWEGO

267. Kordon dwufontowy pododdziału przewodników psów formuje się w miejscu z kordonu rozcłonkowanego, po uprzednim odliczeniu „do dwóch”, na komendę: **„W kordonie dwufontowym — STAŃ”**. Na hasło tej komendy dwójki wykonują w tył zwrot.
268. Z kordonu dwufontowego pododdziału przewodników psów można sformować dwie linie kordonu, na komendę: np. **„Dwa kroki na wprost — MARSZ”**. Na tę komendę przewodnicy wykonują dwa kroki w przyjętych kierunkach, formując dwie linie kordonów jednofontowych oddalonych od siebie, w tym przypadku o cztery kroki. Odstępy między przewodnikami w kordonie dwufontowym, z którego dowódca chce sformować dwie linie kordonów jednofontowych, nie mogą przekraczać pięciu kroków.
269. Powrót do kordonu dwufontowego pododdziału przewodników psów z dwóch linii kordonów wykonuje się na komendę: **„W kordon dwufontowy — MARSZ”**. Po tej komendzie przewodnicy wykonują w tył zwrot i przemieszczają się na odpowiednią ilość kroków w linię kordonu dwufontowego pododdziału przewodników psów.

ZWIJANIE KORDONÓW PODODDZIAŁU PRZEWODNIKÓW PSÓW

270. Zwijanie kordonu rozcłonkowanego pododdziału przewodników psów odbywa się:
- 1) poprzez łączenie;
 - 2) poprzez przejście w rząd w marszu na komendę wydaną przewodnikowi na jednym ze skrzydeł kordonu **„W prawo (lewo) — ZWROT”**, **„Za mną rzędem — MARSZ”**. Po tej komendzie przewodnik skrzydłowy po wykonaniu zwrotu przemieszcza się za dowódcą wzdłuż frontu kordonu, za nim dołączają kolejno pozostali przewodnicy z kordonu formując szyk marszowy.

PODODDZIAŁ PRZEWODNIKÓW PSÓW SŁUŻBOWYCH JAKO ELEMENT WSPARCIA SZYKU PODODDZIAŁU PIESZEGO

271. W sytuacji wystawiania przez pododdział pieszy kordonów, przewodnicy psów służbowych mogą stanowić ich wsparcie. W takim przypadku przewodnicy z psami służbowymi powinni zostać rozstawieni w linię jednoosobowych posterunków albo patroli, na zapleczu kordonu pieszego.
272. W przypadku wystawienia ze stanu pododdziału przewodników psów służbowych, linii jednoosobowych posterunków, zaleca się, aby odstępy pomiędzy przewodnikami wynosiły nie mniej niż 10 kroków.
273. Odstęp między przewodnikami, a kordonem pieszym zawsze powinien wynosić nie mniej niż 3 m, co odpowiada 1,5 długości smyczy.

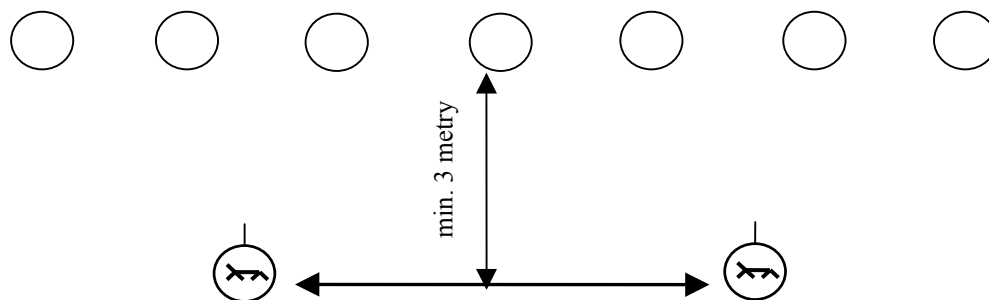

Rys.102. Rozmieszczenie przewodników psów za kordonem pododdziału.

274. W sytuacji wzrostu zagrożenia, przejawiającego się np. agresywnym zachowaniem wobec szyku porządkowego, przewodnicy z psami służbowymi mogą być użyci do odepchnięcia osób agresywnych od kordonu rozczłonkowanego. Po otrzymaniu takiego polecenia dowódca pododdziału psów służbowych wydaje komendę „**PRZEWODNICY PRZEZ KORDON – MARSZ**”. Przewodnicy przeprowadzają psy przez kordon „na krótkiej smyczy”. Zwolnienie psa na „długą smycz” następuje po minięciu kordonu pieszego.
275. Podczas rozpraszania tłumu agresywnego psy pracują na całej długości smyczy. Odległość między przewodnikami powinna zapewnić brak fizycznego kontaktu z sąsiednimi psami.

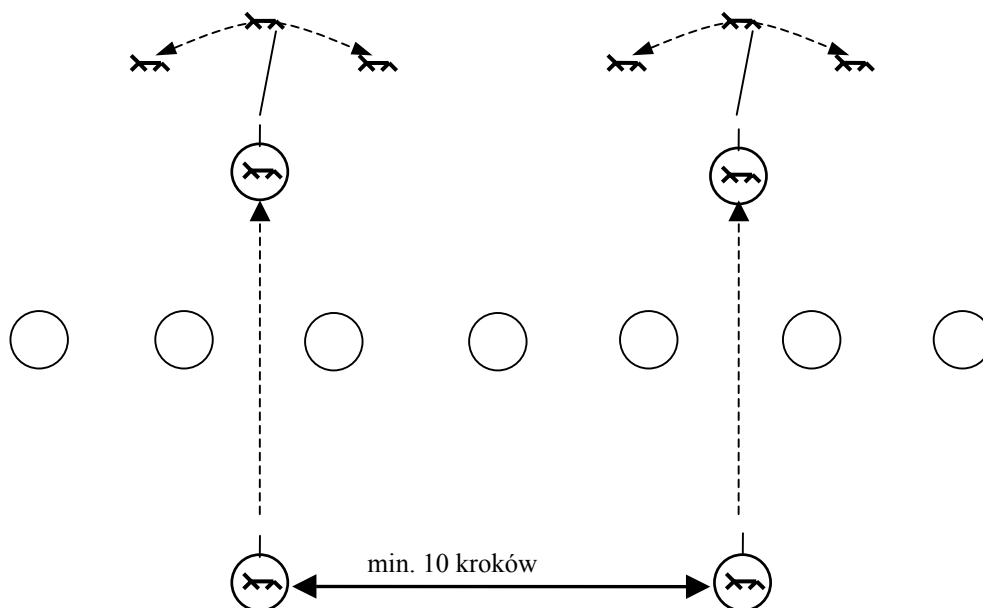

Rys. 103. Schemat wykorzystania przewodników psów do odpychania tłumu na przedpolu kordonu policyjnego.

276. Gdy ustanie przyczyna użycia pododdziału psów służbowych, przewodnicy na komendę dowódcy powracają na poprzednie miejsce. Powrót może odbyć się bezpośrednio przez kordon pieszy albo w kolumnie pojedynczej, wg schematów zwinięcia szyku tyraliery psów służbowych.

LINIE POSTERUNKÓW I PATROLI PODODDZIAŁU PRZEWODNIKÓW PSÓW

277. Posterunki i patrole jednoosobowe pododdziału przewodników psów rozwijane na określonym odcinku z szyku marszowego w odstępach większych niż dziesięć kroków nazywamy „Linia posterunków pododdziału przewodników psów służbowych” albo „Linia patroli pododdziału przewodników psów”.
278. Zasięg pełnienia służby w patrolach przewodników psów „W linii” określa dowódca w komendzie.
279. Zasięg pełnienia służby na posterunkach „W linii” wiąże się z wykonywanymi zadaniami i określa go dowódca przed rozwinięciem „Linii posterunków”.
280. Zadania dla pododdziału przewodników psów wyznaczonego do pełnienia służby na posterunkach i patrolach „W linii” dowódca powinien określić na odprawie w jednostce lub w rejonie służby, przed rozwinięciem pododdziału.
281. Przed wydaniem komendy do rozwinięcia linii posterunków pododdziału przewodników, dowódca pododdziału powinien dokonać podziału na posterunki (patrole) .
282. Z pododdziału stojącego w szyku rozwiniętym, przed wydaniem komendy do rozwinięcia „ Linii posterunków” bądź „Linii patroli” należy sformować odpowiedni szyk marszowy – rząd lub kolumnę dwójkową.
283. „Linie posterunków” i „Linie patroli” pododdział przewodników psów służbowych rozwija z miejsca i z marszu, zawsze od czoła szyku.
284. Z miejsca linię posterunków rozwija się na komendę: np. **„W linii jednoosobowych posterunków, kierunek wzdłuż ul. Okopowej, odstęp dwadzieścia, na chodniku stawaj w lewo (w prawo), pluton – MARSZ”**.
285. Przy formowaniu linii posterunków jednoosobowych z rzędu na hasło komendy, czołowy przewodnik wykonuje w lewo (prawo) zwrot, a następnie przemieszcza się trzy kroki na wprost, umożliwiając przejście policjantów – przewodników będących za nim. Następny przewodnik, od momentu zrównania się ze stojącym poprzednikiem, odlicza nakazaną ilość kroków i wykonuje te same czynności. W ten sam sposób postępują kolejni przewodnicy.

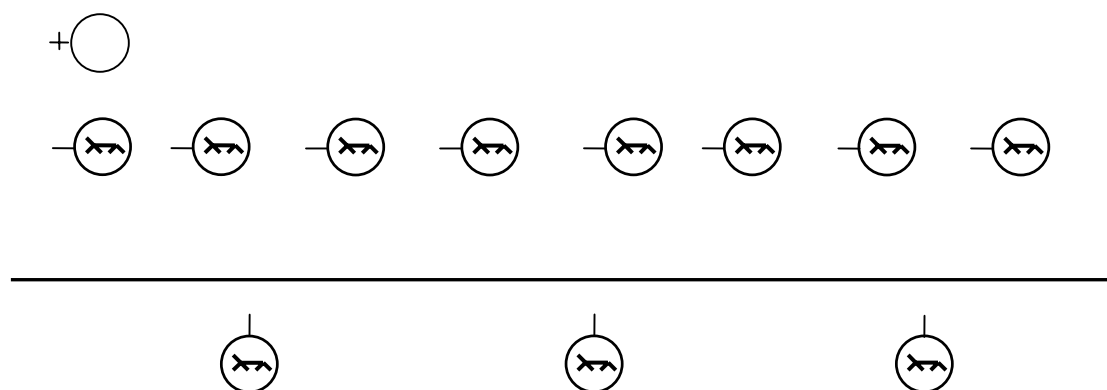

Rys. 104. Formowanie linii jednoosobowych posterunków pododdziału przewodników psów z rzędu.

TYRALIERY POLICYJNE

FORMOWANIE TYRALIER POLICYJNYCH PRZEZ PODODDZIAŁ PRZEWODNIKÓW PSÓW SŁUŻBOWYCH

286. Tyraliera policyjna pododdziału psów służbowych – zwana dalej tyralierą – jest szykiem stosowanym przez pododdział przewodników policji z psami o specjalności pies patrolowy lub patrolowo-tropiący w działaniach przywracających porządek publiczny i innych, w których nie występują osoby uzbrojone w broń palną. W tyralierach tych przewodnicy ustawiają się w odstępach 3 – 10 kroków, przyjmując kształt nakazany komendą. Jeżeli dowódca w komendzie nie określi kształtu tyraliery i wielkości odstępów, przewodnicy rozwijają jedną linię prostą do kierunku działania, przyjmując odstęp między sobą szerokości trzech kroków. Podczas działań z psami bez kagańca odstęp między przewodnikami muszą być tak zachowane, aby pies korzystając z całej długości smyczy nie mógł dosięgnąć sąsiedniego psa i policjantów znajdujących się z tyłu tyraliery przewodników psów.

287. Pododdział przewodników psów służbowych formuje tylko tyralierę pojedynczą w kształcie linii lub klina, z rzędu lub z kolumny dwójkowej.
288. W czasie formowania tyraliery oraz działań plutonu przewodników psów służbowych w tyralierze policjanci przemieszczają się krokiem zwykłym lub biegiem.
289. Tyraliera pododdziału przewodników psów służbowych może występować jako samodzielny szyk podczas działań w stosunku do tłumu biernego. W przypadku tłumu agresywnego użycie tyraliery pododdziału przewodników psów następuje tylko z pododdziałem pieszym. Pododdział przewodników psów zajmuje pozycję wyjściową do działań za pododdziałem pieszym. Na komendę np. „**Pierwszy w linii kierunek na wprost przez rękaw środkowy (za skrzydłami) – W TYRALIERĘ**”, przewodnicy od czoła przemieszczają się przez rękaw przed pododdziałem pieszym przyjmując kierunek na wprost, tworząc tyralierę. Po wykonanym zadaniu pododdział przewodników psów, na komendę np. „**Pierwszy przez rękaw środkowy (za skrzydłami) na pozycję wyjściową – MARSZ**”, powraca na pozycję wyjściową do działań.
290. W czasie formowania tyraliery przez pododdział przewodników psów, należy uwzględnić rozmiar oraz rasę psów służbowych.

- – policjanci piesi
- ⊕○ – Dowódcy (plutonów pieszych)
- ⊕⊗ – przewodnik psa
- ⊕⊗ – Dowódcy (plutonów przewodników psów)

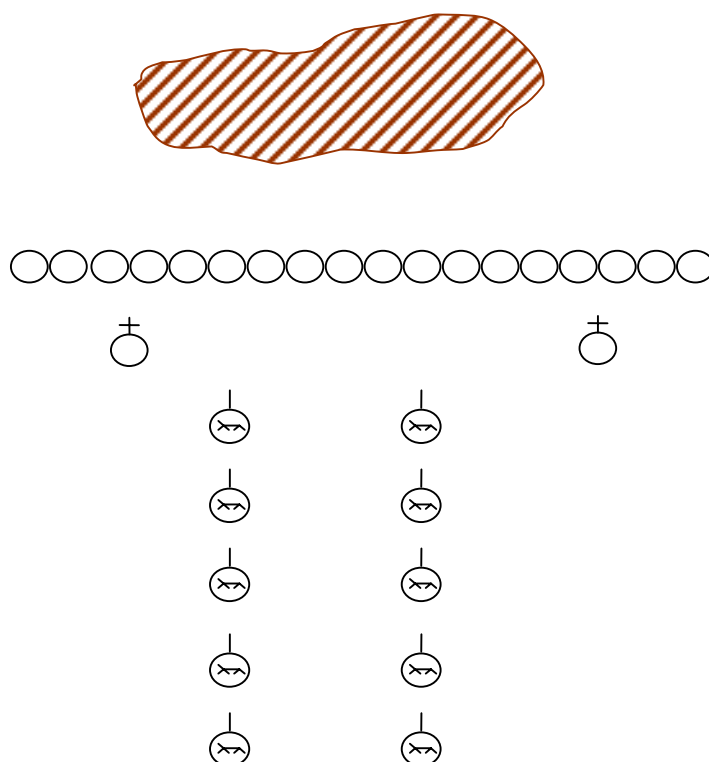

Rys. 105. Pozycja wyjściowa pododdziału przewodników psów do działań.

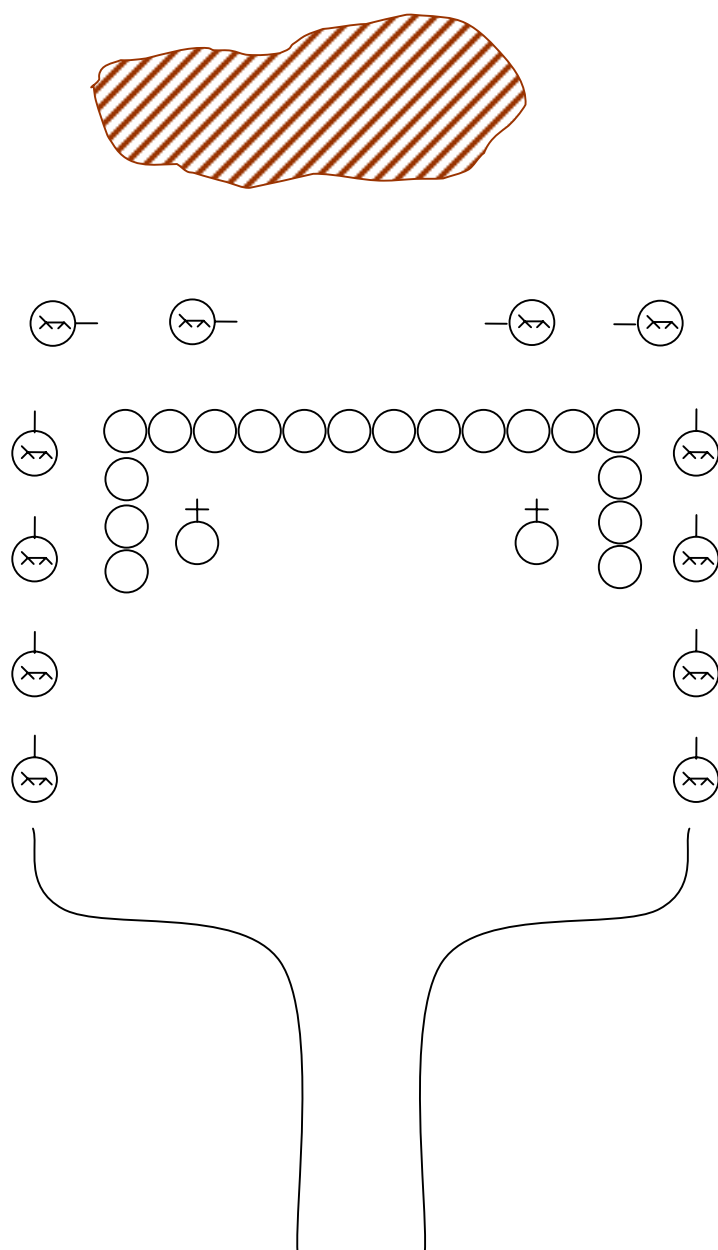

Rys. 106. Przemieszczenie pododdziału przewodników psów z pozycji wyjściowej przed front szyku pieszego rękawami bocznymi.

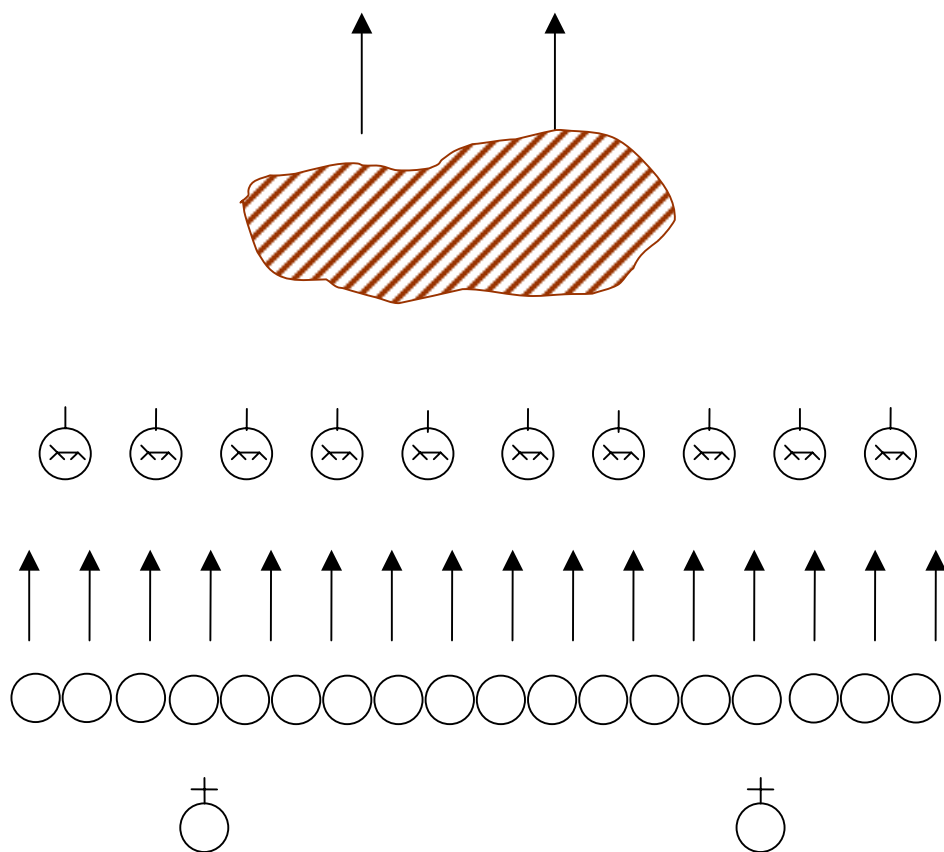

Rys. 107. Tyraliera pododdziału przewodników psów przed szykiem pieszym.

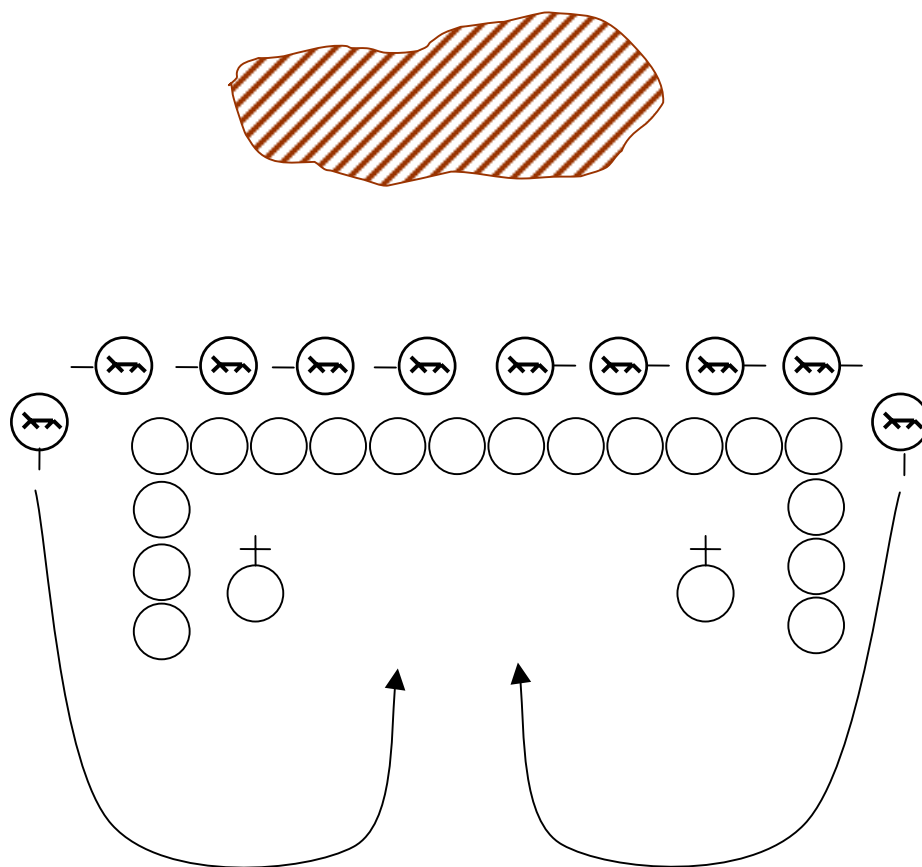

Rys. 108. Zwinięcie tyraliery pododdziału przewodników psów.

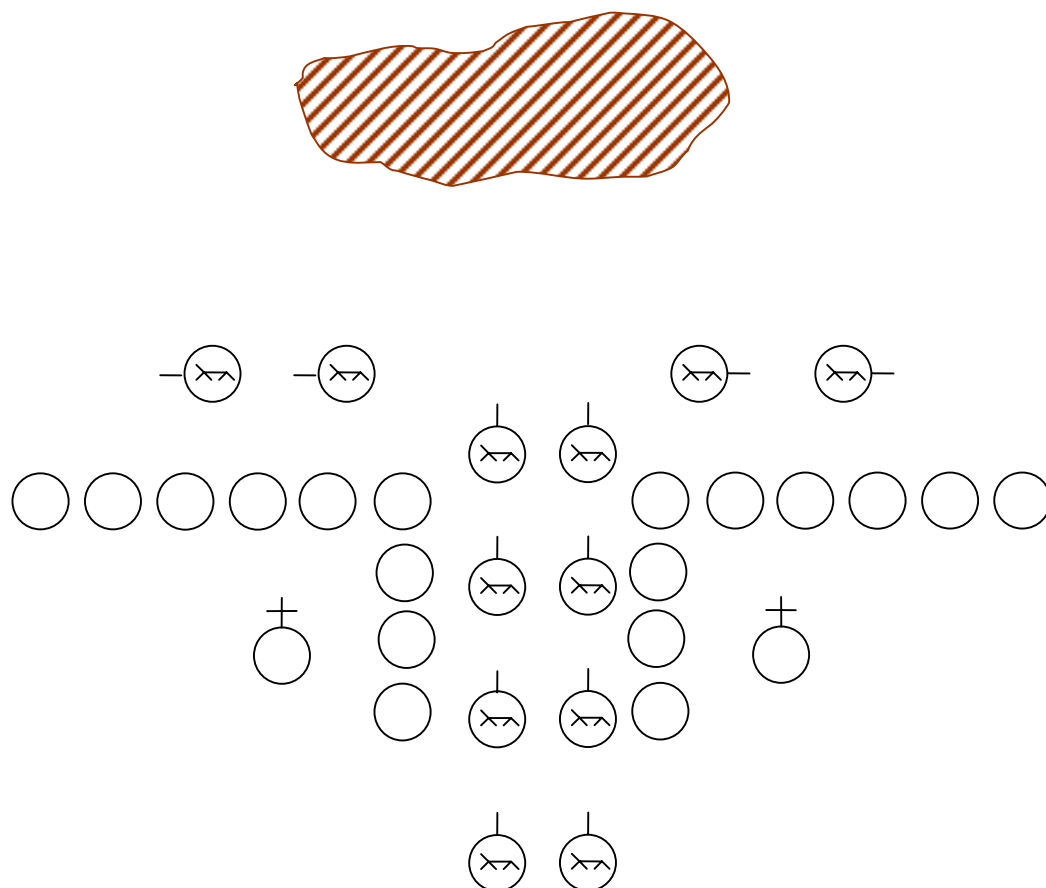

Rys. 109. Przemieszczanie pododdziału przewodników psów z pozycji wyjściowej przed front szyku pieszego rękawem środkowym.

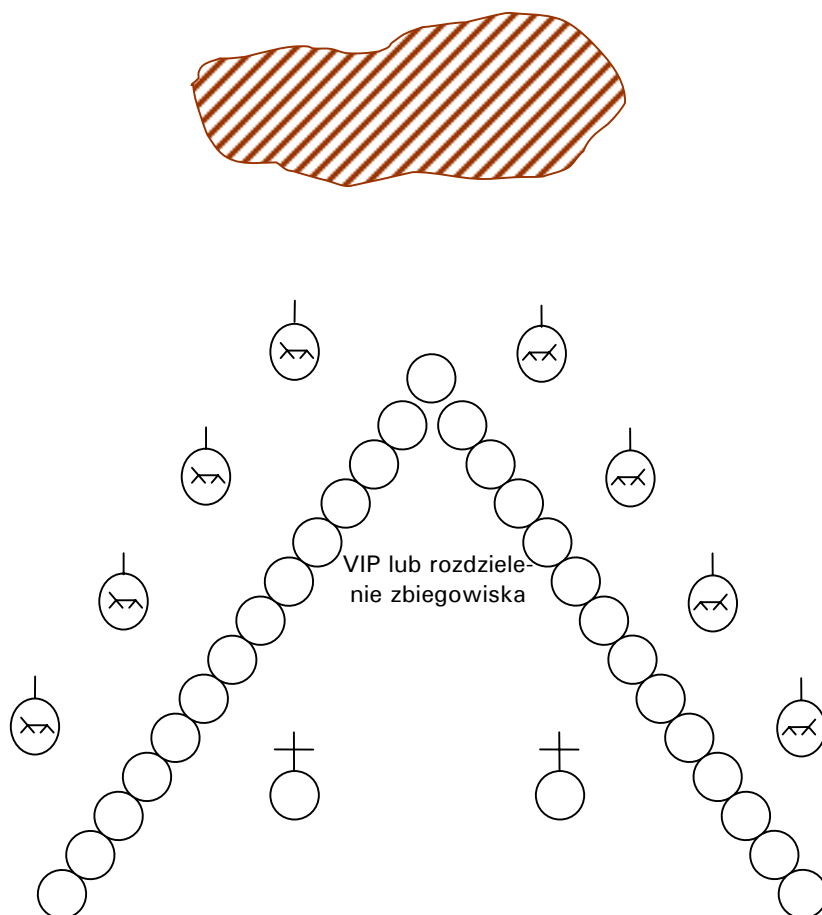

Rys. 110. Pododdział przewodników psów wspiera działanie pododdziału pieszego przy ochronie VIP podczas przeprowadzania przez zbiegowisko. Na komendę: „**Płuton kierunek na wprost klinem – W TYRALIERĘ**”, pododdział przewodników psów tworzy tyralierę w kształcie klina przed frontem utworzonej tyraliery w kształcie klina przez pododdział pieszy.

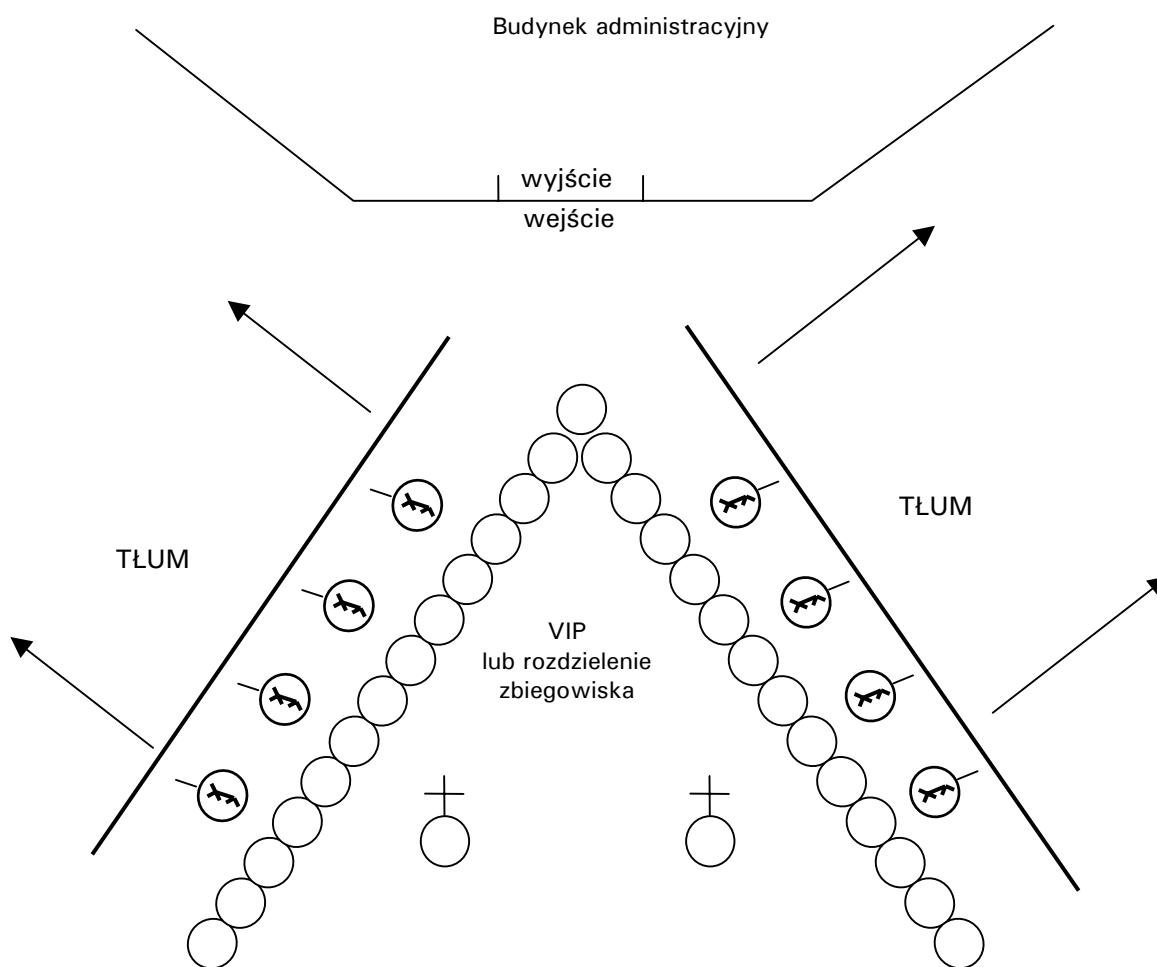

Rys. 111. Pododdział przewodników psów i pododdział pieszy przystępują do rozdzielania zbiegowiska i odblokowania wejścia do budynku administracyjnego. Na komendę: „**TYRALIERA – NAPRZÓD**” klin pododdziału przewodników psów rozdziela się na dwie tyraliery.

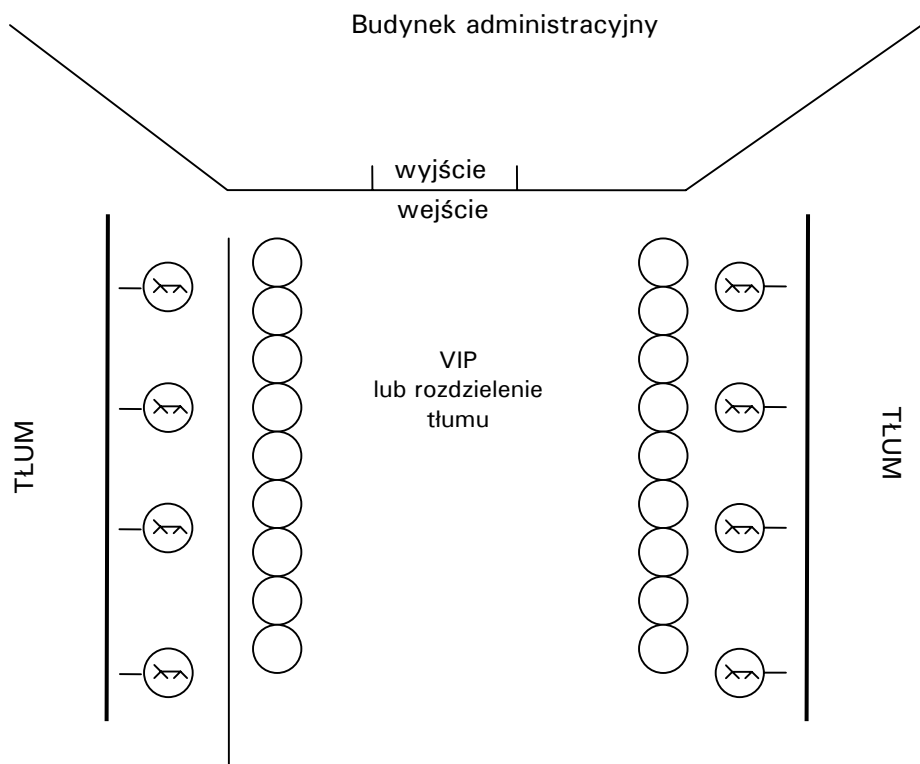

Rys. 112. Tyraliery pododdziału przewodników psów i pododdziału pieszego po zepchnięciu zbiegowiska/tłumu udrożniły dostęp do budynku.