

Warszawa, dnia 24 czerwca 2021 r.

Poz. 1127

**OBWIESZCZENIE
MINISTRA OBRONY NARODOWEJ**

z dnia 18 maja 2021 r.

w sprawie ogłoszenia jednolitego tekstu rozporządzenia Ministra Obrony Narodowej w sprawie rodzajów, zestawów i wzorów oraz noszenia umundurowania i oznak wojskowych przez żołnierzy zawodowych i żołnierzy pełniących służbę kandydacką

1. Na podstawie art. 16 ust. 3 ustawy z dnia 20 lipca 2000 r. o ogłaszaniu aktów normatywnych i niektórych innych aktów prawnych (Dz. U. z 2019 r. poz. 1461) ogłasza się w załączniku do niniejszego obwieszczenia jednolity tekst rozporządzenia Ministra Obrony Narodowej z dnia 31 grudnia 2014 r. w sprawie rodzajów, zestawów i wzorów oraz noszenia umundurowania i oznak wojskowych przez żołnierzy zawodowych i żołnierzy pełniących służbę kandydacką (Dz. U. z 2019 r. poz. 2339), z uwzględnieniem zmian wprowadzonych:

- 1) rozporządzeniem Ministra Obrony Narodowej z dnia 4 lutego 2020 r. zmieniającym rozporządzenie w sprawie rodzajów, zestawów i wzorów oraz noszenia umundurowania i oznak wojskowych przez żołnierzy zawodowych i żołnierzy pełniących służbę kandydacką (Dz. U. poz. 237);
- 2) rozporządzeniem Ministra Obrony Narodowej z dnia 30 grudnia 2020 r. zmieniającym rozporządzenie w sprawie rodzajów, zestawów i wzorów oraz noszenia umundurowania i oznak wojskowych przez żołnierzy zawodowych i żołnierzy pełniących służbę kandydacką (Dz. U. poz. 2455).

2. Podany w załączniku do niniejszego obwieszczenia tekst jednolity rozporządzenia nie obejmuje:

- 1) § 2 rozporządzenia Ministra Obrony Narodowej z dnia 4 lutego 2020 r. zmieniającego rozporządzenie w sprawie rodzajów, zestawów i wzorów oraz noszenia umundurowania i oznak wojskowych przez żołnierzy zawodowych i żołnierzy pełniących służbę kandydacką (Dz. U. poz. 237), który stanowi:

„§ 2. Rozporządzenie wchodzi w życie z dniem następującym po dniu ogłoszenia.”;

- 2) § 2 rozporządzenia Ministra Obrony Narodowej z dnia 30 grudnia 2020 r. zmieniającego rozporządzenie w sprawie rodzajów, zestawów i wzorów oraz noszenia umundurowania i oznak wojskowych przez żołnierzy zawodowych i żołnierzy pełniących służbę kandydacką (Dz. U. poz. 2455), który stanowi:

„§ 2. Rozporządzenie wchodzi w życie z dniem 1 stycznia 2021 r.”.

Minister Obrony Narodowej: z up. *W. Skurkiewicz*

ROZPORZĄDZENIE
MINISTRA OBRONY NARODOWEJ

z dnia 31 grudnia 2014 r.

**w sprawie rodzajów, zestawów i wzorów oraz noszenia umundurowania i oznak wojskowych
przez żołnierzy zawodowych i żołnierzy pełniących służbę kandydacką**

Na podstawie art. 137a ust. 4 pkt 1 ustawy z dnia 11 września 2003 r. o służbie wojskowej żołnierzy zawodowych (Dz. U. z 2020 r. poz. 860, 2112 i 2320 oraz z 2021 r. poz. 159) zarządza się, co następuje:

Rozdział 1

Przepisy ogólne

§ 1. Rozporządzenie określa rodzaje, zestawy i wzory umundurowania, a także okoliczności i sposób noszenia umundurowania oraz oznak wojskowych przez żołnierzy zawodowych i żołnierzy pełniących służbę kandydacką, zwanych dalej „żołnierzami”.

§ 2. Umundurowanie określone w rozporządzeniu jest prawnie zastrzeżone dla żołnierzy Sił Zbrojnych Rzeczypospolitej Polskiej.

Rozdział 2

Rodzaje, zestawy i wzory umundurowania

§ 3. W zależności od przynależności do rodzaju Sił Zbrojnych, jednostek wojskowych i specjalności żołnierze noszą umundurowanie:

- 1) Sił Powietrznych:
 - a)¹⁾ pełniący służbę wojskową w jednostkach wojskowych Sił Powietrznych oraz w Lotniczej Akademii Wojskowej, a także w jednostkach lotnictwa Wojsk Lądowych,
 - b) zajmujący etatowe stanowiska służbowe o specjalnościach lotniczych w innych jednostkach niż określone w lit. a,
 - c) o których mowa w lit. a i b, skierowani na naukę do akademii i na kursy wojskowe;
- 2) Marynarki Wojennej:
 - a)²⁾ pełniący służbę wojskową w:
 - jednostkach wojskowych Marynarki Wojennej,
 - Akademii Marynarki Wojennej,
 - Centrum Operacji Morskich,
 - Jednostce Wojskowej Nr 4026,
 - b) zajmujący etatowe stanowiska służbowe o specjalnościach Marynarki Wojennej w innych jednostkach niż określone w lit. a,
 - c) o których mowa w lit. a i b, skierowani na naukę do akademii i na kursy wojskowe;
- 3) Wojsk Lądowych – pozostali żołnierze.

¹⁾ W brzmieniu ustalonym przez § 1 pkt 1 lit. a rozporządzenia Ministra Obrony Narodowej z dnia 4 lutego 2020 r. zmieniającego rozporządzenie w sprawie rodzajów, zestawów i wzorów oraz noszenia umundurowania i oznak wojskowych przez żołnierzy zawodowych i żołnierzy pełniących służbę kandydacką (Dz. U. poz. 237), które weszło w życie z dniem 15 lutego 2020 r.

²⁾ W brzmieniu ustalonym przez § 1 pkt 1 lit. b rozporządzenia, o którym mowa w odnośniku 1.

§ 4. 1. Umundurowanie żołnierzy składa się z ubiorów:

- 1) wieczorowego;
- 2) galowego;
- 3) wyjściowego;
- 4) służbowego;
- 5) polowego;
- 6) ćwiczebnego;
- 7) specjalnego;
- 8)³⁾ sportowego.

2. Wzory i zestawy ubioru wieczorowego określa załącznik nr 1 do rozporządzenia.

3. Wzory i zestawy ubioru galowego określa załącznik nr 2 do rozporządzenia.

4. Wzory i zestawy ubioru wyjściowego określa załącznik nr 3 do rozporządzenia.

5. Wzory i zestawy ubioru służbowego określa załącznik nr 4 do rozporządzenia.

6. Wzory i zestawy ubioru polowego określa załącznik nr 5 do rozporządzenia.

7. Wzory i zestawy ubioru ćwiczebnego określa załącznik nr 6 do rozporządzenia.

8. Wzory i zestawy ubioru specjalnego określa załącznik nr 7 do rozporządzenia.

9.⁴⁾ Wzory i zestawy ubioru sportowego określa załącznik nr 7a do rozporządzenia.

§ 5. 1. Ubiór wieczorowy żołnierze noszą w kolorze granatowym, kamizelka w kolorze srebrzystym, a w ubiorze Marynarki Wojennej w kolorze granatowym, koszule w kolorze białym.

2. Ubiór galowy, wyjściowy i służbowy:

- 1) Wojsk Lądowych żołnierze noszą w kolorze khaki, a koszule i koszulobluzy w kolorze białym i khaki;
- 2) Sił Powietrznych żołnierze noszą w kolorze stalowym, a koszule i koszulobluzy w kolorze białym i stalowym;
- 3)⁵⁾ Marynarki Wojennej żołnierze noszą w kolorze granatowym i białym, a koszule i koszulobluzy w kolorze białym; ubiór służbowy w kolorze granatowym.

3. Ubiór polowy w kamuflażu ochronnym noszą wszyscy żołnierze, z wyjątkiem żołnierzy jednostek pływających Marynarki Wojennej.

4.⁶⁾ Ubiór ćwiczebny w kolorze granatowym noszą żołnierze jednostek pływających Marynarki Wojennej, Inspektoratu Marynarki Wojennej, dowództw flotyli, Akademii Marynarki Wojennej i Centrum Operacji Morskich oraz żołnierze Marynarki Wojennej podczas wykonywania obowiązków służbowych na jednostkach pływających.

5. Ubiór specjalny w kolorze granatowym, czarnym, oliwkowym, piaskowym i białym noszą żołnierze specjaliści.

§ 6. 1. W zależności od przynależności do rodzaju Sił Zbrojnych oraz rodzaju ubioru żołnierze noszą nakrycia głowy z rozmieszczonymi znakami orłów wojskowych oraz oznakami stopni wojskowych.

³⁾ Dodany przez § 1 pkt 1 lit. a rozporządzenia Ministra Obrony Narodowej z dnia 30 grudnia 2020 r. zmieniającego rozporządzenie w sprawie rodzajów, zestawów i wzorów oraz noszenia umundurowania i oznak wojskowych przez żołnierzy zawodowych i żołnierzy pełniących służbę kandydacką (Dz. U. poz. 2455), które weszło w życie z dniem 1 stycznia 2021 r.

⁴⁾ Dodany przez § 1 pkt 1 lit. b rozporządzenia, o którym mowa w odnośniku 3.

⁵⁾ W brzmieniu ustalonym przez § 1 pkt 2 lit. a rozporządzenia, o którym mowa w odnośniku 3.

⁶⁾ W brzmieniu ustalonym przez § 1 pkt 2 lit. b rozporządzenia, o którym mowa w odnośniku 3.

2. Właściwymi dla ubiorów galowych i służbowych:

- 1) Wojsk Lądowych są:
 - a) beret – w jednostkach powietrznodesantowych, kawalerii powietrznej, Wojskach Specjalnych z wyjątkiem Jednostki Wojskowej Nr 4026, Wojskach Obrony Terytorialnej, Żandarmerii Wojskowej, jednostkach obrony wybrzeża, 11 Dywizji Kawalerii Pancernej,
 - b) kapelusz podhalański – w jednostkach piechoty górskiej oraz 21 Brygadzie Strzelców Podhalańskich podczas wystąpień z peleryną podhalańską,
 - ba)⁷⁾ kapelusz huculski – w 22. Karpackim Batalionie Piechoty Górskiej podczas wystąpień z peleryną podhalańską,
 - c) czapka rogatywka Kompanii Reprezentacyjnej Wojska Polskiego – w etatowych pododdziałach honorowych i reprezentacyjnych, Dowództwie Garnizonu Warszawa w składzie ubioru służbowego,
 - d) czapka rogatywka, a żołnierze kobiety furażerka w kolorze khaki – w pozostałych jednostkach użytkujących umundurowanie Wojsk Lądowych;
- 2) Sił Powietrznych – czapka garnizonowa w kolorze stalowym, a dla żołnierzy kobiet – furażerka w kolorze stalowym;
- 3) Marynarki Wojennej – czapka garnizonowa w kolorze białym, a dla oficerów i podoficerów kobiet – kapelusz w kolorze białym.

3. Właściwymi dla ubiorów wyjściowych:

- 1) Wojsk Lądowych jest beret;
- 2) Sił Powietrznych – furażerka w kolorze stalowym;
- 3) Marynarki Wojennej – czapka garnizonowa w kolorze białym, a dla oficerów i podoficerów kobiet – kapelusz w kolorze białym.

4. W składzie ubiorów polowych nosi się:

- 1) beret – wszyscy żołnierze, z wyjątkiem żołnierzy, o których mowa w pkt 2;
- 2) furażerkę polową – żołnierze noszący umundurowanie Sił Powietrznych;
- 3)⁸⁾ kapelusz polowy – wszyscy żołnierze;
- 4) czapkę zimową – wszyscy żołnierze przy niskich temperaturach.

5. W składzie ubiorów ćwiczebnych nosi się beret, czapkę ćwiczebną lub przy niskich temperaturach czapkę zimową.

6. W składzie ubiorów specjalnych nosi się:

- 1) czapkę technika lotniczego – żołnierze obsługi technicznej lotnictwa;
- 2) furażerkę – żołnierze personelu latającego;
- 3) beret – pozostali żołnierze;
- 4) czapkę zimową – wszyscy żołnierze przy niskich temperaturach.

7. W składzie ubiorów galowych, wyjściowych i służbowych przy niskich temperaturach można nosić czapkę futrzaną.

8. W składzie ubiorów wieczorowych nie nosi się nakryć głowy.

9. Żołnierze noszą berety w kolorach:

- 1) czarnym – w Marynarce Wojennej i Jednostce Wojskowej Nr 4026, w jednostkach pancernych, pododdziałach czołgów i jednostkach 11 Dywizji Kawalerii Pancernej;
- 2) bordowym – w jednostkach powietrzno-desantowych i jednostkach kawalerii powietrznej;

⁷⁾ Dodana przez § 1 pkt 3 lit. a rozporządzenia, o którym mowa w odnośniku 3.

⁸⁾ W brzmieniu ustalonym przez § 1 pkt 3 lit. b rozporządzenia, o którym mowa w odnośniku 3.

- 3) niebieskim – w jednostkach obrony wybrzeża, 8 Koszalińskim Pułku Przeciwlotniczym i Centrum Przygotowań do Misji Zagranicznych;
- 4)⁹⁾ szkarłatnym – w Żandarmerii Wojskowej;
- 5) (uchylony);¹⁰⁾
- 6) szarym – w Jednostce Wojskowej Nr 2305;
- 7) ciemnozielonym – w Wojskach Specjalnych, z wyjątkiem Jednostek Wojskowych Nr 2305 i Nr 4026, oraz w eskadrach działań specjalnych w zestawie umundurowania polowego;
- 7a) oliwkowym – w Wojskach Obrony Terytorialnej;
- 8) zielonym – w pozostałych jednostkach użytkujących umundurowanie Wojsk Lądowych.

10. Żołnierze zawodowi pełniący służbę w sztabach od szczebla związku taktycznego, komendach garnizonów, szkołach i ośrodkach szkolenia, ośrodkach szkolenia poligonowego zachowują kolor беретów jednostek wojskowych, w których poprzednio służyli.

11. Słuchacze uczelni wojskowych noszą берет w kolorze zgodnym z kierunkiem kształcenia, z uwzględnieniem ust. 9.

12. Na czapkach rogatywkach nosi się otoki w kolorach:

- 1)¹¹⁾ granatowym – generałowie, żołnierze pełniący służbę wojskową w jednostkach zmechanizowanych, zabezpieczenia materiałowego, żołnierze korpusu osobowego sprawiedliwości i obsługi prawnej, szkoły i ośrodki szkolenia tych rodzajów wojsk i służb, a także żołnierze Dowództwa Garnizonu Warszawa biorący udział w wystąpieniach o charakterze reprezentacyjnym oraz żołnierze Pułku Reprezentacyjnego Wojska Polskiego;
- 2)¹¹⁾ pomarańczowym – żołnierze pełniący służbę wojskową w jednostkach pancernych, rozpoznawczych, szkoły i ośrodki szkolenia tych rodzajów wojsk oraz żołnierze pełniący służbę w 10. Warszawskim Pułku Samochodowym;
- 3) ciemnozielonym – żołnierze pełniący służbę wojskową w jednostkach raketowych i artylerii, obrony przeciwlotniczej, szkoły i ośrodki szkolenia tych rodzajów wojsk;
- 4) czarnym – żołnierze pełniący służbę wojskową w jednostkach inżynieryjnych, chemicznych (obrony przed bronią masowego rażenia), zabezpieczenia technicznego, służby kartograficznej i topogeodezyjnej, szkoły i ośrodki szkolenia tych rodzajów wojsk i służb;
- 5) chabrowym – żołnierze pełniący służbę wojskową w jednostkach łączności i informatyki, rozpoznania i walki radioelektronicznej, dowodzenia, radiotechnicznych, szkoły i ośrodki szkolenia tych rodzajów wojsk i służb;
- 6) wiśniowym – żołnierze pełniący służbę wojskową w jednostkach medycznych oraz wszyscy oficerowie korpusu osobowego medycznego, szkoły i ośrodki szkolenia służby medycznej;
- 7) fioletowym – żołnierze korpusu osobowego duszpasterstwa;
- 8) żółtym – żołnierze pełniący służbę wojskową w 1 Warszawskiej Brygadzie Pancерnej.

13. Na czapkach garnizonowych Sił Powietrznych i Marynarki Wojennej oraz kapeluszach damskich Marynarki Wojennej żołnierze noszą otok w kolorze czarnym.

14. Do szczebla oddziału wszyscy żołnierze noszą otok w kolorze określonym w ust. 12, przyporządkowanym jednostce wojskowej, w której pełnią służbę, z wyjątkiem pododdziałów czołgów, lekarzy wojskowych i kapelanów.

15. Żołnierze zawodowi pełniący służbę w sztabach od szczebla związku taktycznego, komendach garnizonów, szkołach i ośrodkach szkolenia, ośrodkach szkolenia poligonowego zachowują kolor otoków jednostek wojskowych, z których się wywodzą, lub rodzajów służb zgodnie z posiadaną specjalnością wojskową.

16. Żołnierze Wojsk Obrony Terytorialnej w składzie ubiorów polowych zamiast беретu mogą nosić czapkę-rogatywkę polową.

⁹⁾ W brzmieniu ustalonym przez § 1 pkt 3 lit. c rozporządzenia, o którym mowa w odnośniku 3.

¹⁰⁾ Przez § 1 pkt 2 rozporządzenia, o którym mowa w odnośniku 1.

¹¹⁾ W brzmieniu ustalonym przez § 1 pkt 3 lit. d rozporządzenia, o którym mowa w odnośniku 3.

§ 7. Żołnierze w zależności od przynależności do rodzaju Sił Zbrojnych i korpusu noszą znak orła wojskowego:

- 1) Wojsk Lądowych;
- 2) Sił Powietrznych;
- 3) Marynarki Wojennej;
- 4) Wojsk Specjalnych;
- 4a)¹²⁾ Wojsk Obrony Terytorialnej;
- 5) generałów (admiralów);
- 6) Marszałka Polski.

§ 8. 1. Żołnierze noszą na nakryciach głowy znak orła wojskowego:

- 1) na czapkach rogatywkach, czapkach garnizonowych, kapeluszach podhalańskich, huculskich oraz damskich w składzie umundurowania:¹³⁾
 - a)¹⁴⁾ Wojsk Lądowych – znak orła Wojsk Lądowych tłoczony z blachy srebrzystej i oksydowany, a przy kapeluszach huculskich oficerów oraz żołnierzy w stopniu od młodszego chorążego do starszego chorążego sztabowego haftowany bajorkiem na podkładce z tkaniny; orzeł oraz tarcza haftowane bajorkiem w kolorze srebrnym, korona, dziób oraz szpony haftowane bajorkiem w kolorze złotym,
 - b) Sił Powietrznych – znak orła lotnictwa wojskowego, haftowany srebrzystym bajorkiem na podkładce koloru czarnego; korona, dziób i szpony haftowane złocistym bajorkiem,
 - c) Marynarki Wojennej – znak orła Marynarki Wojennej:
 - oficerowie – haftowany srebrzystym bajorkiem na podkładce koloru czarnego, ujęty półwieńcem oficerskim z liści wawrzynu; korona, dziób, szpony, kotwica z liną kotwiczną oraz półwieńce haftowane złocistym bajorkiem; wewnątrz tarczy jest koloru niebieskiego,
 - podoficerowie i podchorążowie – haftowany srebrzystym bajorkiem na podkładce koloru czarnego, ujęty półwieńcem podoficerskim z liści wawrzynu; korona, dziób, szpony, kotwica z liną kotwiczną oraz półwieńce haftowane złocistym bajorkiem; wewnątrz tarczy jest koloru niebieskiego,
 - marynarze – tłoczony z blachy srebrzystej, z wewnętrznym niebieskim polem tarczy amazonek i nałożoną na tarczę złocistą kotwicą, oplecioną złocistą liną kotwiczną;
- 2) na czapkach futrzanych – wszyscy żołnierze – znak orła wykonany z metalu, odpowiadający rodzajowi umundurowania;
- 3) na beretach i furażerkach – wykonany metodą haftu komputerowego na tkaninie zasadniczej w kolorze beretów, furażerek, z tym że:
 - a)¹⁵⁾ na beretach generałów, z wyjątkiem Wojsk Specjalnych i Wojsk Obrony Terytorialnej, a także w składzie ubioru galowego i wyjściowego Żandarmerii Wojskowej, w jednostkach powietrznodesantowych i kawalerii powietrznej, jednostkach obrony wybrzeża, 11 Dywizji Kawalerii Pancerniej oraz pododdziałach reprezentacyjnych i orkiestrach wojskowych – haftowany srebrzystym bajorkiem, ze złotą koroną, dziobem i szponami,
 - b) w Wojskach Specjalnych – znak orła Wojsk Specjalnych – tłoczony z blachy srebrzystej i oksydowany, wewnątrz tarczy jest koloru czarnego (z wyjątkiem Jednostki Wojskowej Nr 4026), a do umundurowania polowego wykonany metodą haftu komputerowego,
 - c)¹⁶⁾ w Wojskach Obrony Terytorialnej – znak orła Wojsk Obrony Terytorialnej tłoczony z blachy srebrzystej i oksydowany, we wnętrzu tarczy złoty znak Polski Walczącej, a do umundurowania polowego wykonany metodą haftu komputerowego.

2. Sposób rozmieszczenia orłów i oznak stopni wojskowych na nakryciach głowy określa załącznik nr 8 do rozporządzenia.

¹²⁾ Dodany przez § 1 pkt 3 rozporządzenia, o którym mowa w odnośniku 1.

¹³⁾ Wprowadzenie do wyliczenia w brzmieniu ustalonym przez § 1 pkt 4 lit. a rozporządzenia, o którym mowa w odnośniku 3.

¹⁴⁾ W brzmieniu ustalonym przez § 1 pkt 4 lit. b rozporządzenia, o którym mowa w odnośniku 3.

¹⁵⁾ W brzmieniu ustalonym przez § 1 pkt 4 lit. a rozporządzenia, o którym mowa w odnośniku 1.

¹⁶⁾ Dodana przez § 1 pkt 4 lit. b rozporządzenia, o którym mowa w odnośniku 1.

§ 9. 1. Orzeł generałów (admirałów), noszony na kołnierzu kurtek munduru, półfraków i kołnierzu płaszcza służbowego, jest haftowany srebrzystym bajorkiem (admirałów – złocistym bajorkiem); korona, dziób i szpony są haftowane złocistym bajorkiem.

2. Orzeł Marszałka Polski noszony na kołnierzu kurtek mundurów i kołnierzu płaszcza służbowego jest haftowany srebrzystym bajorkiem; korona, dziób, szpony i głowice buław są haftowane złocistym bajorkiem.

3. Sposób rozmieszczenia orłów Marszałka Polski, generałów i admirałów na kołnierzach kurtki munduru i płaszcza sukiennego określa załącznik nr 9 do rozporządzenia.

§ 10. 1. W umundurowaniu Wojsk Lądowych i Sił Powietrznych na guzikach kurtek mundurów, płaszczy oraz czapek garnizonowych lub rogatywek umieszcza się odpowiednio znak orła wojskowego.

2. W umundurowaniu Marynarki Wojennej na guzikach kurtek mundurów, płaszczy, półpłaszczy oraz bluz wyjściowych i ćwiczebnych marynarskich umieszcza się znak kotwicy na tle krzyża kawalerskiego.

§ 11. 1. Żołnierze noszą:

- 1) krawat do ubioru galowego, wyjściowego i służbowego w kolorze:
 - a) khaki – do umundurowania Wojsk Lądowych,
 - b) czarnym – do umundurowania Sił Powietrznych i Marynarki Wojennej;
- 2) muszkę, a żołnierze kobiety wstążkę w kolorze czarnym – do ubioru wieczorowego.

2.¹⁷⁾ Żołnierze 11. Lubuskiej Dywizji Kawalerii Pancerniej im. Króla Jana III Sobieskiego w charakterze oznaki rozpoznawczej noszą krawat koloru czarnego oraz pochewkę koloru czarnego nakładaną na lewy naramiennik kurtki munduru i płaszcza ubioru galowego, wyjściowego i służbowego.

3. Żołnierze kapelani mogą nosić pod kurtkę munduru, bluzę olimpijkę, bluzę lub sweter w składzie ubioru:

- 1) wieczorowego, galowego i służbowego – białą koszulę kapłańską z koloratką;
- 2) wyjściowego, polowego i ćwiczebnego – czarną koszulę kapłańską z koloratką.

§ 12. Sznury galowe nosi się w składzie ubiorów wieczorowych, galowych i służbowych w zależności od korpusu, do jakiego żołnierz został zaliczony. W składzie ubiorów wieczorowych Marynarki Wojennej sznurów galowych się nie nosi.¹⁸⁾

§ 12a.¹⁹⁾ Sznur wyróżniający attaché obrony (wojskowego, morskiego, lotniczego) attaché albo zastępcy attaché:

- 1) noszą w składzie ubioru galowego, zamiast sznura galowego;
- 2) mogą nosić na kurtce munduru wyjściowego oraz koszulobluzie z krótkimi i długimi rękawami.

§ 13. Lampasy na nogawkach spodni noszą:

- 1) generałowie – dwa lampasy w składzie ubioru wieczorowego, galowego, wyjściowego i służbowego w kolorze:
 - a) granatowym – do umundurowania Wojsk Lądowych,
 - b) czarnym – do umundurowania Sił Powietrznych;
- 2) admirałowie – jeden lampas w kolorze czarnym w składzie ubioru wieczorowego;
- 3) pozostali oficerowie oraz żołnierze orkiestr reprezentacyjnych oraz Orkiestry Wojskowej w Warszawie, w składzie ubioru wieczorowego:
 - a) Wojsk Lądowych – jeden lampas w kolorze granatowym,
 - b) Sił Powietrznych i Marynarki Wojennej – jeden lampas w kolorze czarnym.

¹⁷⁾ W brzmieniu ustalonym przez § 1 pkt 5 rozporządzenia, o którym mowa w odnośniku 3.

¹⁸⁾ Zdanie drugie dodane przez § 1 pkt 6 rozporządzenia, o którym mowa w odnośniku 3.

¹⁹⁾ Dodany przez § 1 pkt 5 rozporządzenia, o którym mowa w odnośniku 1.

Rozdział 3

Okoliczności noszenia umundurowania**§ 14.** Ubiór wieczorowy mogą nosić:

- 1) oficerowie podczas indywidualnych wystąpień w czasie przyjęć okolicznościowych, jeżeli w związku z ich charakterem zachodzi konieczność występowania w tym ubiorze;
- 2) żołnierze orkiestr reprezentacyjnych podczas przedstawień i koncertów.

§ 15. Ubiór galowy nosi się podczas:

- 1) uroczystości państwowych i wojskowych;
- 2) wręczania dyplomów i aktów mianowań na kolejne stopnie wojskowe oraz dekoracji żołnierzy orderami i odznaczeniami;
- 3) uroczystości wręczania sztandarów, orderów i odznaczeń jednostkom wojskowym, zaprzysiężenia i ślubowania żołnierzy, rozpoczęcia roku szkolnego, immatrykulacji oraz promocji w szkołach wojskowych;
- 4) uroczystości przy Grobie Nieznanego Żołnierza i innych miejscach pamięci narodowej;
- 5) świąt rodzajów Sił Zbrojnych i świąt jednostek wojskowych;
- 6) uroczystych spotkań służbowych;
- 7) innych uroczystości, wystąpień indywidualnych, jeżeli w związku z ich charakterem zachodzi konieczność występowania w tym ubiorze.

§ 15a.²⁰⁾ W składzie ubioru galowego Marynarki Wojennej nosi się kordzik Marynarki Wojennej.

§ 16.²¹⁾ Ubiór wyjściowy noszą żołnierze:

- 1) z kurtką munduru podczas uroczystych wystąpień indywidualnych i zbiorowych;
- 2) podczas wykonywania zadań służbowych, jeżeli z charakteru tych zadań wynika konieczność występowania w tym ubiorze.

§ 17. Ubiór służbowy noszą żołnierze:

- 1) w stopniach wojskowych generałów – w czasie wystąpień o charakterze reprezentacyjnym;
- 2) Dowództwa Garnizonu Warszawa w czasie wystąpień o charakterze reprezentacyjnym;
- 3) etatowych pododdziałów reprezentacyjnych i honorowych, pocztów sztandarowych i flagowych oraz etatowych orkiestr reprezentacyjnych i wojskowych w czasie uroczystości.

§ 18.²²⁾ 1. Ubiór polowy i ćwiczebny jest zasadniczym ubiorem żołnierzy podczas wykonywania obowiązków służbowych, jeżeli z charakteru tych obowiązków nie wynika konieczność występowania w innym ubiorze.

2. Żołnierze nieposiadający należności ubioru galowego lub wyjściowego noszą ubiór polowy lub ćwiczebny na zasadach określonych dla tych ubiorów.

§ 19. 1. Ubiór specjalny nosi się podczas wykonywania obowiązków służbowych z użyciem sprzętu wojskowego, jeżeli z ich charakteru wynika konieczność występowania w takim ubiorze.

2. Dopuszcza się noszenie ubiorów specjalnych w czasie przejazdu (przemarszu) między miejscami wykonywania obowiązków służbowych.

²⁰⁾ Dodany przez § 1 pkt 7 rozporządzenia, o którym mowa w odnośniku 3.

²¹⁾ W brzmieniu ustalonym przez § 1 pkt 8 rozporządzenia, o którym mowa w odnośniku 3.

²²⁾ W brzmieniu ustalonym przez § 1 pkt 9 rozporządzenia, o którym mowa w odnośniku 3.

§ 19a.²³⁾ Ubiór sportowy mogą nosić żołnierze podczas:

- 1) programowych zajęć z wychowania fizycznego;
- 2) zawodów sportowych;
- 3) realizowania aktywności fizycznych o charakterze sportowym.

§ 20. 1. Ubiory wojskowe nosi się według ustalonych zestawów ubiorczych w zależności od charakteru wystąpienia i warunków atmosferycznych.

2. Ubiory polowe i specjalne nosi się w kamuflażu ochronnym oraz kolorze w zależności od strefy klimatycznej oraz warunków terenowych.

3. W zależności od charakteru wystąpienia i warunków atmosferycznych ubiór ustala:

- 1) w przypadku wystąpień zbiorowych – organizator przedsięwzięcia;
- 2) w przypadku wystąpień indywidualnych – żołnierz.

§ 21. Zezwala się żołnierzom na noszenie:

- 1) w składzie umundurowania:
 - a) toreb i teczek w kolorze czarnym,
 - b) okularów przeciwsłonecznych,
 - c) zwyczajowo przyjętego symbolu żałoby,
 - d) sprzętu i przyrządów korekcyjnych i rehabilitacyjnych,
 - e)²⁴⁾ przedmiotów stanowiących środki ochrony indywidualnej,
 - f)²⁴⁾ kamizelek i innych elementów odblaskowych w czasie realizacji obowiązków służbowych (porządkowych), jeżeli tego wymaga zachowanie zasad bezpieczeństwa
– niestanowiących wyposażenia wojskowego, z zachowaniem estetycznego wyglądu żołnierza;
- 2)²⁵⁾ w składzie ubioru wieczorowego – płaszcz z szalikiem, rękawiczkami i czapką rogatywką (czapką garnizonową lub beretem), a w przypadku żołnierzy kobiet z furażerką;
- 3) w składzie ubioru galowego:
 - a) płaszcz z szalikiem i rękawiczkami,
 - b) munduru galowego bez rękawiczek w pomieszczeniach zamkniętych,
 - c)²⁶⁾ kobietom – spodni,
 - d)²⁷⁾ trzewików zimowych galowych, a kobietom kozaków – przy niskich temperaturach;
- 4)²⁸⁾ w składzie ubioru wyjściowego:
 - a) kurtek wyjściowych z szalikiem lub bez, z rękawiczkami lub bez,
 - b) płaszczy i półpłaszczy z szalikiem oraz rękawiczkami lub bez rękawiczek,
 - c) trzewików zimowych – botków, a kobietom kozaków – przy niskich temperaturach,
 - d) kobietom – spodni;
- 5)²⁹⁾ w składzie ubioru polowego – kurtek ubrania ochronnego z rękawicami lub bez;

²³⁾ Dodany przez § 1 pkt 10 rozporządzenia, o którym mowa w odnośniku 3.

²⁴⁾ Dodana przez § 1 pkt 11 lit. a rozporządzenia, o którym mowa w odnośniku 3.

²⁵⁾ W brzmieniu ustalonym przez § 1 pkt 11 lit. b rozporządzenia, o którym mowa w odnośniku 3.

²⁶⁾ W brzmieniu ustalonym przez § 1 pkt 11 lit. c tiret pierwsze rozporządzenia, o którym mowa w odnośniku 3.

²⁷⁾ Dodana przez § 1 pkt 11 lit. c tiret drugie rozporządzenia, o którym mowa w odnośniku 3.

²⁸⁾ W brzmieniu ustalonym przez § 1 pkt 11 lit. d rozporządzenia, o którym mowa w odnośniku 3.

²⁹⁾ Dodany przez § 1 pkt 11 lit. e rozporządzenia, o którym mowa w odnośniku 3.

- 6)²⁹⁾ ubioru wieczorowego, galowego, wyjściowego, służbowego, polowego oraz ćwiczebnego w czasie dojazdu (przemarszu) do miejsca wykonywania obowiązków służbowych i powrotu z miejsca wykonywania obowiązków służbowych;
- 7)²⁹⁾ przedmiotów w czasie trwania badań użytkowych przedmiotów umundurowania i wyekwipowania (testowanych w warunkach rzeczywistych) w ramach prac rozwojowych.

§ 22. Zabrania się użytkowania umundurowania:

- 1) niezgodnie z przeznaczeniem;
- 2) o widocznej utracie wartości użytkowej;
- 3) w połączeniu z przedmiotami ubioru cywilnego;
- 4) innego niż przewiduje zestaw dotyczący danego ubioru wojskowego.

§ 23. Dowódca garnizonu ustala ubiór dla żołnierzy:

- 1) w czasie świąt i uroczystości;
- 2) wojskowych organów porządkowych wchodzących w skład służby garnizonowej.

§ 24. Dowódca, szef, komendant, starszy oficer na redzie, dyrektor jednostki organizacyjnej:

- 1) ustala ubiór żołnierzy na określoną okoliczność, w tym pełnienie służb dyżurnych, według odpowiednich zestawów ubiorczych;
- 2) ponosi odpowiedzialność za przestrzeganie przepisów ubiorczych i dyscypliny ubiorczej w jednostce organizacyjnej.

§ 25. 1. Okoliczności noszenia przez żołnierzy poszczególnych rodzajów ubiorów podczas pełnienia służby wojskowej poza granicami państwa oraz w kontaktach z przedstawicielami innych armii określa dowódca, szef, komendant, dyrektor jednostki organizacyjnej, zgodnie z przyjętymi zwyczajami.

2. Ubiór, o którym mowa w ust. 1, może składać się z części umundurowania żołnierzy Sił Zbrojnych i z części ustalonej przez państwo pobytu, organizację międzynarodową lub organy sił wielonarodowych.

§ 25a.³⁰⁾ 1. Żołnierze zawodowi pełniący służbę w:

- 1) komórkach organizacyjnych Ministerstwa Obrony Narodowej,
- 2) Służbie Kontrwywiadu Wojskowego oraz Służbie Wywiadu Wojskowego,
- 3) Kancelarii Prezydenta Rzeczypospolitej Polskiej, Kancelarii Prezesa Rady Ministrów, Biurze Bezpieczeństwa Narodowego lub Agencji Wywiadu,
- 4) instytucjach i podmiotach realizujących szczególne zadania na rzecz obronności i bezpieczeństwa państwa innych niż określone w pkt 2 i 3,
- 5) Dowództwie Generalnym Rodzajów Sił Zbrojnych,
- 6) Dowództwie Operacyjnym Rodzajów Sił Zbrojnych,
- 7) Dowództwie Wojsk Obrony Terytorialnej,
- 8) Dowództwie Garnizonu Warszawa,
- 9) inspektoratach i centrach bezpośrednio podporządkowanych Ministrowi Obrony Narodowej, sekretarzowi stanu w Ministerstwie Obrony Narodowej, podsekretarzowi stanu w Ministerstwie Obrony Narodowej, Szefowi Sztabu Generalnego Wojska Polskiego, Dowódcy Generalnemu Rodzajów Sił Zbrojnych lub Dowódcy Wojsk Obrony Terytorialnej,
- 10) wojewódzkich sztabach wojskowych,

³⁰⁾ W brzmieniu ustalonym przez § 1 pkt 12 rozporządzenia, o którym mowa w odnośniku 3.

- 11) wojskowych komendach uzupełnień,
- 12) uczelniach wojskowych, dla których organem założycielskim jest Minister Obrony Narodowej

– noszą umundurowanie galowe, wyjściowe i służbowe ustalone dla rodzaju Sił Zbrojnych, jednostek wojskowych i specjalności, w których poprzednio służyli, a w składzie ubioru polowego nakrycie głowy ustalone dla rodzaju Sił Zbrojnych, jednostek wojskowych i specjalności, w których poprzednio służyli.

2. Żołnierze, którzy zostali zwolnieni z obowiązku przemundurowania, zgodnie z § 11 pkt 2 rozporządzenia wydanego na podstawie art. 137b ust. 4 pkt 1 ustawy z dnia 11 września 2003 r. o służbie wojskowej żołnierzy zawodowych, noszą umundurowanie galowe, wyjściowe i służbowe ustalone dla rodzaju Sił Zbrojnych, w którym poprzednio służyli.

§ 25b. Żołnierze zawodowi pozostający w rezerwie kadrowej lub dyspozycji, a także żołnierze zawodowi słuchacze szkół i uczelni wojskowych noszą umundurowanie ustalone dla rodzaju Sił Zbrojnych, jednostek wojskowych i specjalności, w których poprzednio służyli.

§ 25c. 1. Żołnierze zawodowi wyznaczeni do pełnienia służby poza granicami państwa na stanowiskach służbowych:

- 1) w polskich przedstawicielstwach wojskowych przy:
 - a) organizacjach międzynarodowych,
 - b) międzynarodowych strukturach wojskowych,
- 2) bezpośrednio w strukturach organizacji międzynarodowych i międzynarodowych strukturach wojskowych,
- 3) w ataszatach obrony przy przedstawicielstwach dyplomatycznych i w stałych przedstawicielstwach przy organizacjach międzynarodowych podległych ministrowi właściwemu do spraw zagranicznych, mających siedzibę poza granicami państwa,
- 4) przy siłach zbrojnych albo przy innych strukturach obronnych państw obcych

– noszą umundurowanie ustalone dla rodzaju Sił Zbrojnych, jednostek wojskowych i specjalności, w których poprzednio służyli.

2. Żołnierze zawodowi pełniący służbę na terenie kraju w międzynarodowych strukturach wojskowych, w tym w jednostkach międzynarodowych Organizacji Traktatu Północnoatlantyckiego, noszą umundurowanie ustalone dla rodzaju Sił Zbrojnych, jednostek wojskowych i specjalności, w których poprzednio służyli.

§ 25d. Żołnierze etatowych pododdziałów reprezentacyjnych i honorowych oraz etatowych orkiestr reprezentacyjnych i wojskowych noszą umundurowanie ustalone dla rodzaju Sił Zbrojnych lub jednostek wojskowych, które reprezentują.

§ 25e. Żołnierze zawodowi pełniący służbę w międzynarodowych strukturach wojskowych Organizacji Traktatu Północnoatlantyckiego, Unii Europejskiej, Organizacji Narodów Zjednoczonych mogą nosić na terenie kraju i poza granicami państwa nakrycia głowy i oznaki rozpoznawcze ustalone przez organizację międzynarodową lub organa sił wielonarodowych.

§ 25f.³¹⁾ Żołnierze Żandarmerii Wojskowej, z wyjątkiem żołnierzy Oddziału Specjalnego Żandarmerii Wojskowej w Warszawie, w czasie pełnienia:

- 1) służby dyżurnej, patrolowej, konwojowej, asystencyjnej i ruchu drogowego noszą ubiór polowy z pasem koloru białego lub kamizelką taktyczną lekką Żandarmerii Wojskowej;
- 2) służby patrolowej w ubiorze polowym z koszulobluzą pod kamizelkę ochronną noszą kamizelkę taktyczną lekką Żandarmerii Wojskowej.

Rozdział 4

Sposób noszenia umundurowania

§ 26. 1. Czapkę rogatywkę, czapkę garnizonową oraz kapelusz damski nakłada się prosto na całą szerokość czoła, przy czym dolna krawędź daszka powinna znajdować się na linii brwi.

³¹⁾ Dodany przez § 1 pkt 13 rozporządzenia, o którym mowa w odnośniku 3.

2. Czapkę futrzaną i czapkę zimową:

- 1) nosi się nałożoną prosto (symetrycznie) na głowę w ten sposób, aby dolna krawędź czapki znajdowała się nad linią brwi;
- 2) ze względu na warunki atmosferyczne czapkę futrzaną można nosić z opuszczonymi klapami związanymi pod brodą albo z klapami związanymi z tyłu głowy.

3. Furażerkę:

- 1) nosi się lekko przechyloną w kierunku prawego ucha;
- 2) przy wystąpieniach bez nakrycia głowy nosi się pod lewym naramiennikiem, godłem skierowanym do przodu i oznaką stopnia wojskowego skierowaną do dołu, a w umundurowaniu bez naramienników – w lewej udowej kieszeni spodni.

4. Beret:

- 1) nosi się lekko przechylony na prawe ucho w taki sposób, aby znak orła znajdował się na środku czoła ponad linią brwi; prawą krawędź beretu opuszcza się w dół nieco ku tyłowi tak, aby opadała na ucho;
- 2) w kolorze ciemnozielonym i oliwkowym nosi się lekko przechylony na prawe ucho w taki sposób, aby znak orła wojskowego znajdował się nad lewą brwią; prawą krawędź beretu opuszcza się w dół nieco ku tyłowi tak, aby opadała na ucho;
- 3) przy wystąpieniach bez nakrycia głowy nosi się pod lewym naramiennikiem, godłem skierowanym do przodu, a w umundurowaniu bez naramienników – w lewej udowej kieszeni spodni.

4a.³²⁾ Czapkę rogatywkę polową, czapkę ćwiczebną, kapelusz polowy:

- 1) nosi się nałożone prosto (symetrycznie) na głowę, przy czym dolna krawędź nakrycia głowy powinna znajdować się nad linią brwi;
- 2) przy wystąpieniach bez nakrycia głowy nosi się w lewej udowej kieszeni spodni.

5.³³⁾ Kapelusz podhalański i huculski nosi się nałożony prosto (symetrycznie) na głowę, przy czym dolna krawędź runda powinna znajdować się na wysokości linii brwi. W czasie wystąpień o charakterze służbowym pasek kapelusza zakłada się pod brodę.

6.³³⁾ Płaszcze i półpłaszcze dopasowuje się tak, aby zakrywały rękawy kurtki munduru i nie były dłuższe niż do nasady palców przy opuszczonej ręce.

7. Pelerynę podhalańską nosi się na lewym barku w ten sposób, aby jej lewa krawędź pokrywała się z linią guzików kurtki. Pelerynę spina się pod kołnierzem plecionką opadającą do tyłu przez prawe ramię.

8. Kurtkę munduru dopasowuje się tak, aby krawędź rękawa sięgała nasady kciuka przy opuszczonej ręce.

9. Bluzę wyjściową marynarską nosi się z kołnierzem i krawatem marynarskim oraz na wierzchu spodni tak, aby zakrywała połowę długości bocznych kieszeni spodni. Krawat przywiązuje się do bluzy przy zakończeniu dekoltu sznurkiem w kolorze czarnym tak, aby końcówka krawata i sznurków były opuszczone na szerokość dłoni.

10. Bluzy polowe i ćwiczebne dopasowuje się tak, aby krawędź rękawa bluzy sięgała nasady dłoni, oraz nosi się opuszczone na spodnie:

- 1) z kołnierzem wyłożonym lub zapiętym na stójkę,
- 2) z rękawami zapiętymi na taśmę samoszczepną (guziki) lub podwiniętymi

– w warunkach bojowych bluzy polowe i ćwiczebne można nosić wpuszczone w spodnie.

³²⁾ Dodany przez § 1 pkt 7 lit. a rozporządzenia, o którym mowa w odnośniku 1; w brzmieniu ustalonym przez § 1 pkt 14 lit. a rozporządzenia, o którym mowa w odnośniku 3.

³³⁾ W brzmieniu ustalonym przez § 1 pkt 14 lit. b rozporządzenia, o którym mowa w odnośniku 3.

11. Bluzę ocieplającą można nosić pod bluzę polową.

12. Spodnie dopasowuje się tak, aby sięgały z tyłu do krawędzi obcasa, i nosi się:

- 1) polowe – z nogawkami wpuszczonymi w cholewki trzewików lub opuszczone na cholewki trzewików;
- 2) ubrania ochronnego – z nogawkami opuszczonymi na cholewki trzewików z kurtką ubrania ochronnego;
- 3) pozostałych ubiorów – z nogawkami opuszczonymi na cholewki butów lub trzewików.

13. Spódnicę noszą żołnierze kobiety i dopasowują ją tak, aby w ubiorze:

- 1) wieczorowym zakrywała kostki nóg;
- 2) galowym, wyjściowym i służbowym zakrywała kolana.

14. Koszule do ubioru:

- 1) wieczorowego i galowego nosi się ze spinkami do mankietów;
- 2) wyjściowego i służbowego nosi się z mankietami zapiętymi na guziki.

15. Koszulobluzy:

- 1)³⁴⁾ z krótkimi rękawami nosi się bez krawata, z rozpiętym jednym guzikiem, z naramiennikami w kolorze spodni (spódnicy), a w Marynarce Wojennej – w kolorze czarnym;
- 2) z długimi rękawami nosi się z naramiennikami w kolorze spodni (spódnicy), a w Marynarce Wojennej – w kolorze czarnym:³⁵⁾
 - a) bez krawata z rozpiętym jednym guzikiem,
 - b) z krawatem,
 - c) z krawatem i kurtką munduru (bluzą olimpijką),
 - d) z krawatem i swetrem oficerskim;
- 3) polową nosi się z rozpiętym jednym guzikiem ze spodniami polowymi i pasem;
- 4) koszulę ćwiczebną nosi się z rozpiętym jednym guzikiem:
 - a) ze spodniami ćwiczebnymi i paskiem do spodni marynarki wojennej,
 - b) pod bluzą ćwiczebną;
- 5) koloru białego z krótkimi rękawami:
 - a) żołnierze Żandarmerii Wojskowej mogą nosić w składzie ubiorów wyjściowych podczas kontroli ruchu drogowego oraz motocyklowej asysty honorowej,
 - b) żołnierze etatowych orkiestr reprezentacyjnych i wojskowych mogą nosić podczas przedstawień i koncertów;
- 6)³⁶⁾ pod kamizelkę ochronną można użytkować bez kamizelki, wpuszczone w spodnie munduru polowego.

15a.³⁷⁾ Koszulkę:

- 1) polową nosi się w składzie ubiorów polowych,
- 2) ćwiczebną Marynarki Wojennej nosi się w składzie ubiorów ćwiczebnych

– z zapiętymi guzikami lub z rozpiętym jednym guzikiem, wpuszczoną w spodnie munduru lub opuszczoną na spodnie munduru, a w przypadku zestawu z pasem koloru białego, pasem żołnierskim wpuszczoną w spodnie munduru.

³⁴⁾ W brzmieniu ustalonym przez § 1 pkt 14 lit. c tiret pierwsze rozporządzenia, o którym mowa w odnośniku 3.

³⁵⁾ Wprowadzenie do wyliczenia w brzmieniu ustalonym przez § 1 pkt 14 lit. c tiret drugie rozporządzenia, o którym mowa w odnośniku 3.

³⁶⁾ Dodany przez § 1 pkt 14 lit. c tiret trzecie rozporządzenia, o którym mowa w odnośniku 3.

³⁷⁾ Dodany przez § 1 pkt 14 lit. d rozporządzenia, o którym mowa w odnośniku 3.

16. Apaszkę mogą nosić pododdziały reprezentacyjne i honorowe do ubioru polowego podczas udziału w uroczystościach.

17. Pas:

- 1) żołnierski nosi się:
 - a) w zestawie ubioru polowego i ćwiczebnego podczas pełnienia służb dyżurnych,
 - b) w składzie ubioru polowego pododdziałów reprezentacyjnych i honorowych,
 - c) w przypadku konieczności noszenia kabury z bronią i oporządzenia,
 - d) w przypadku wystąpień zbiorowych, zgodnie z decyzją organizatora przedsięwzięcia;
- 2)³⁸⁾ oficerski koloru czarnego z koalicijką noszą generałowie przy wystąpieniach z szablą, żołnierze etatowych pododdziałów reprezentacyjnych i honorowych Wojsk Lądowych i Sił Powietrznych oraz dowódca, zastępca, kapelmistrz i tamburmajor etatowych orkiestr reprezentacyjnych i wojskowych w składzie ubioru służbowego w czasie uroczystości; żołnierze wchodzący w skład kolumny nie noszą koalicijki;
- 3) koloru białego z koalicijką i getrami koloru białego noszą żołnierze etatowych pododdziałów reprezentacyjnych i honorowych Marynarki Wojennej oraz żołnierze etatowych orkiestr reprezentacyjnych i wojskowych (z wyjątkiem dowódcy, zastępcy, kapelmistrza i tamburmajora) w składzie ubioru służbowego w czasie uroczystości, żołnierze wchodzący w skład kolumny nie noszą koalicijki;
- 4)³⁹⁾ koloru białego noszą żołnierze Żandarmerii Wojskowej podczas pełnienia służby dyżurnej, patrolowej, konwojowej, asystencyjnej i ruchu drogowego.

18. Kamizelkę odblaskową z napisem „Żandarmeria Wojskowa” noszą żołnierze Żandarmerii Wojskowej podczas:

- 1) pełnienia służby patrolowej w składzie ubioru polowego z pasem koloru białego, jeżeli z jej charakteru wynika konieczność występowania w kamizelce odblaskowej;
- 2)⁴⁰⁾ wykonywania kontroli ruchu drogowego oraz w czasie wydawania poleceń lub dawania sygnałów na drodze w składzie ubioru wyjściowego (z kurtką munduru lub koszulobluzą) i polowego z pasem koloru białego;
- 3) wykonywania obowiązków służbowych w oddziałach specjalnych Żandarmerii Wojskowej w składzie ubioru polowego z pasem żołnierskim, jeżeli z ich charakteru wynika konieczność występowania w kamizelce odblaskowej.

19. Torbę polową nosi się przewieszoną przez prawe ramię. Górna krawędź torby powinna znajdować się na wysokości linii pasa. W razie jednoczesnego noszenia torby polowej i maski przeciwgazowej torbę polową nosi się przewieszoną przez lewe ramię, a maskę przez prawe ramię.

20. Sznury galowe nosi się na prawym ramieniu, przypinając je pod naramiennikiem (w umundurowaniu Marynarki Wojennej przy pomocy zapinki) – przy wszyciu rękawa. Pętelkę sznura zapina się na pierwszym górnym guziku zapięcia munduru (pod spodem), a w umundurowaniu Marynarki Wojennej – pod klapą, na wysokości pierwszego rzędu guzików, tak aby metalowy wisiołek zwisający na końcu warkocza znajdował się na środku między rzędami guzików. Warkocze sznurów galowych generała przeprowadza się następująco: dłuższy warkocz pod rękawem i zapina się na pierwszy guzik, drugi warkocz ułożony na piersi zapina się na drugi od góry guzik munduru. Sznur galowy admirała zakłada się jak u generała, z tym że jego końcówki zapięte są w jednym miejscu (jak u oficera marynarki wojennej). Pętle sznurów galowych oficerskich i generała zakłada się pod prawy rękaw kurtki munduru.

20a.⁴¹⁾ Sznur wyróżniający attaché obrony (wojskowego, morskiego, lotniczego) nosi się w składzie ubioru galowego, zamiast sznura galowego, na prawym ramieniu w miejscu oraz w sposób przewidziany dla sznura galowego. W składzie ubioru wyjściowego sznur przypina się na lewym ramieniu pod naramiennikiem (na kurtce munduru wyjściowego Marynarki Wojennej przy pomocy zapinki) – przy wszyciu rękawa, tak aby metalowy wisiołek zwisający na końcu warkocza znajdował się z przodu munduru lub koszulobluzy na wysokości górnej kieszeni, a warkocz sznura pod rękawem.

³⁸⁾ W brzmieniu ustalonym przez § 1 pkt 14 lit. e tiret pierwsze rozporządzenia, o którym mowa w odnośniku 3.

³⁹⁾ Dodany przez § 1 pkt 14 lit. e tiret drugie rozporządzenia, o którym mowa w odnośniku 3.

⁴⁰⁾ W brzmieniu ustalonym przez § 1 pkt 14 lit. f rozporządzenia, o którym mowa w odnośniku 3.

⁴¹⁾ Dodany przez § 1 pkt 7 lit. b rozporządzenia, o którym mowa w odnośniku 1.

20b.⁴¹⁾ Sznur wyróżniający attaché obrony (wojskowego, morskiego, lotniczego) jest wykonany z dwukolorowej plecionki dekoracyjnej w kolorze srebrnym i czerwonym i składa się z warkocza splecionego z trzech pojedynczych sznurów, zakończonego pętelkami, pojedynczego sznura z węzłem i jedną pętelką, metalowego ołówka/gwoźdźcia w kolorze srebrnym w przypadku Wojsk Lądowych i Sił Powietrznych, albo złotym w przypadku Marynarki Wojennej, oraz metalowej zapinki w kolorze złotym w przypadku Marynarki Wojennej.

21.⁴²⁾ Kurtkę wyjściową, kurtkę: wiatrówkę, pilota i ubrania ochronnego nosi się z kapturem lub bez w zależności od warunków atmosferycznych; podpinę od kurtki ubrania ochronnego można użytkować samodzielnie w składzie ubiorów polowych i ćwiczebnych, a ocieplacz do kurtki pilota i kurtki pilota tropikalnej można użytkować samodzielnie w składzie ubiorów specjalnych personelu latającego.

22.⁴³⁾ Sweter nosi się w składzie ubioru wyjściowego z koszulobluzą i krawatem.

23.⁴⁴⁾ Krawat można nosić ze spinką do krawata.

24.⁴⁴⁾ Bluzę dresu sportowego nosi się zapiętą na zamek lub rozpiętą, koszulkę sportową nosi się opuszczoną na spodnie dresu sportowego (spodenki) lub wpuszczoną w spodnie dresu (spodenki).

Rozdział 5

Sposób noszenia oznak wojskowych

§ 27. Na mundurach wojskowych nosi się oznaki wojskowe:

- 1) stopni wojskowych;
- 2) korpusów osobowych, grup osobowych i specjalności;
- 3) specjalistów wojskowych;
- 4) szkolne;
- 5) przynależności państwowej;
- 6) rozpoznawcze;
- 7) identyfikacyjne;
- 8)⁴⁵⁾ specjalne.

§ 28. 1. Oznaki stopni wojskowych nosi się na:

- 1) nakryciach głowy, z wyjątkiem:
 - a) czapek: futrzanych, zimowych, ćwiczebnych, technika lotniczego, garnizonowych marynarskich oraz czapek garnizonowych marynarki wojennej do stopnia starszy bosman,
 - b) kapeluszy polowych,
 - c) beretów marynarskich oraz beretów Wojsk Specjalnych i Wojsk Obrony Terytorialnej,
 - d) czapek-rogatywek polowych;
- 2) pozostałym umundurowaniu:
 - a) Wojsk Lądowych i Sił Powietrznych:
 - na naramiennikach płaszczy, kurtek mundurów, bluz olimpijek, koszulobluzy i swetrów,

⁴²⁾ W brzmieniu ustalonym przez § 1 pkt 14 lit. g rozporządzenia, o którym mowa w odnośniku 3.

⁴³⁾ W brzmieniu ustalonym przez § 1 pkt 14 lit. h rozporządzenia, o którym mowa w odnośniku 3.

⁴⁴⁾ Dodany przez § 1 pkt 14 lit. i rozporządzenia, o którym mowa w odnośniku 3.

⁴⁵⁾ Dodany przez § 1 pkt 15 rozporządzenia, o którym mowa w odnośniku 3.

- ⁴⁶⁾ na wysokości lewej piersi kurtki wyjściowej, kurtki wiatrówki, kombinezonu i kurtki pilota, ocieplacza do kurtki pilota, kombinezonu i kurtki czołgisty, bluzy i kurtki technika lotniczego, kurtki i podpinki ubrania ochronnego oraz bluzy ocieplacza ćwiczebnego,
- na pochewce umieszczonej na patce od bluzy polowej na wysokości linii piersi,
- ⁴⁷⁾ na pochawkach umieszczonych na naramiennikach koszulki specjalnej letniej, kurtki czołgisty warsztatowca oraz motocyklisty,
- ⁴⁷⁾ na kieszeni prawego rękawa w miejscu wszycia taśmy samoszczepnej bluz polowych, koszulobluz pod kamizelkę ochronną oraz kombinezonów, kurtek, bluz i koszulobluz Wojsk Specjalnych,
- ⁴⁸⁾ w miejscu wszycia taśmy samoszczepnej koszulek polowych,

b) Marynarki Wojennej:

- na naramiennikach płaszczy, kurtek czołgisty warsztatowca i koszulobluz,
- ⁴⁹⁾ na wysokości lewej piersi kurtki wyjściowej, kurtki wiatrówki, kombinezonu i kurtki pilota, kombinezonu i kurtki czołgisty, bluzy ćwiczebnej, bluzy i kurtki technika lotniczego, kurtki i podpinki ubrania ochronnego, bluzy ocieplacza ćwiczebnego i swetra,
- ⁴⁹⁾ na lewym rękawie bluz wyjściowych marynarskich, półpłaszczy marynarskich, kurtek munduru do stopnia bosmanmata,
- ⁴⁹⁾ na obu rękawach kurtek munduru od stopnia bosmana,
- na pochewce umieszczonej na patce od bluzy polowej na wysokości linii piersi,
- ⁵⁰⁾ na kieszeni prawego rękawa w miejscu wszycia taśmy samoszczepnej bluzy polowej i koszulobluzy pod kamizelkę ochronną,
- ⁵⁰⁾ w miejscu wszycia taśmy samoszczepnej koszulek polowych i ćwiczebnych.

2. Sposób rozmieszczenia orłów i oznak stopni wojskowych na nakryciach głowy, o których mowa w ust. 1 pkt 1, określa załącznik nr 8 do rozporządzenia.

3. Sposób rozmieszczenia oznak stopni wojskowych na naramiennikach, podkładkach i pochawkach określa załącznik nr 10 do rozporządzenia.

§ 29. Oznaki stopni wojskowych wykonuje się na:

1) nakryciach głowy:

a) techniką haftu srebrzystym bajorkiem na:

- beretach generałów, a także beretach w składzie ubioru galowego i wyjściowego: Żandarmerii Wojskowej, jednostek powietrzno-desantowych i kawalerii powietrznej, jednostek obrony wybrzeża oraz 11 Dywizji Kawalerii Pancerniej,
- otokach czapek garnizonowych i rogatywek,
- ⁵¹⁾ kapeluszach podhalańskich i huculskich,

b)⁵²⁾ techniką haftu złocistym bajorkiem na podkładce sukiennej koloru czarnego nałożonej na pasek skórzany czapek garnizonowych oraz kapeluszy damskich żołnierzy od stopnia młodszego chorążego marynarki,

c)⁵³⁾ techniką haftu komputerowego na podkładce z tkaniny zasadniczej – na pozostałych nakryciach głowy;

⁴⁶⁾ W brzmieniu ustalonym przez § 1 pkt 16 lit. a tiret pierwsze rozporządzenia, o którym mowa w odnośniku 3.

⁴⁷⁾ W brzmieniu ustalonym przez § 1 pkt 16 lit. a tiret drugie rozporządzenia, o którym mowa w odnośniku 3.

⁴⁸⁾ Dodane przez § 1 pkt 16 lit. a tiret trzecie rozporządzenia, o którym mowa w odnośniku 3.

⁴⁹⁾ W brzmieniu ustalonym przez § 1 pkt 16 lit. b tiret pierwsze rozporządzenia, o którym mowa w odnośniku 3.

⁵⁰⁾ Dodane przez § 1 pkt 16 lit. b tiret drugie rozporządzenia, o którym mowa w odnośniku 3.

⁵¹⁾ W brzmieniu ustalonym przez § 1 pkt 17 lit. a tiret pierwsze rozporządzenia, o którym mowa w odnośniku 3.

⁵²⁾ W brzmieniu ustalonym przez § 1 pkt 17 lit. a tiret drugie rozporządzenia, o którym mowa w odnośniku 3.

⁵³⁾ Dodana przez § 1 pkt 17 lit. a tiret trzecie rozporządzenia, o którym mowa w odnośniku 3.

2) pozostałym umundurowaniu:

a)⁵⁴⁾ Wojsk Lądowych, Sił Powietrznych na:

- na naramiennikach ubiorów wieczorowych, galowych, wyjściowych (z wyjątkiem swetra) i służbowych: oficerów – techniką haftu srebrzystym bajorkiem, szeregowych i podoficerów – gwiazdki techniką haftu srebrzystym bajorkiem, pozostałe elementy stopnia wykonuje się z taśmy dystynkcyjnej,
- pozostałych przedmiotach – techniką haftu komputerowego,

b)⁵⁵⁾ Marynarki Wojennej (z wyjątkiem admirałów) w kolorze złocistym na:

- rękawach kurtek munduru – taśmą dystynkcyjną na podkładce sukiennej,
- naramiennikach płaszczy – naramienniki w kolorze czarnym, taśmą dystynkcyjną,
- naramiennikach koszulobluz wyjściowych – naramienniki w kolorze czarnym, techniką haftu komputerowego,
- pozostałych ubiorach – techniką haftu komputerowego,

c) admirałów na:

- rękawach kurtek munduru – techniką haftu złocistym bajorkiem na podkładce sukiennej,
- naramiennikach płaszczy i koszulobluz – naramienniki w kolorze czarnym, techniką haftu złocistym bajorkiem,
- pozostałych ubiorach – techniką haftu komputerowego.

§ 30. 1. Na daszku czapek garnizonowych, rogatywek, kapelusza damskiego noszą:

- 1) generałowie – dwa galony naszyte obok siebie;
- 2) admirałowie – wężyk admirałski (stopniowo zwężający się w kierunku obu końców daszka), haftowany złocistym bajorkiem, na podkładce koloru czarnego;
- 3) oficerowie starsi – dwa galony naszyte obok siebie;
- 4) oficerowie młodsi – jeden galon.

2.⁵⁶⁾ Na rondzie czapki rogatywki oraz główce kapelusza podhalańskiego i kapelusza huculskiego noszą:

- 1) generałowie – jeden galon na rondzie czapki rogatywki oraz dwa galony na główce kapelusza podhalańskiego i huculskiego;
- 2) oficerowie starsi – dwa galony;
- 3) oficerowie młodsi i żołnierze w stopniu od młodszego chorążego do starszego chorążego sztabowego – jeden galon.

3.⁵⁷⁾ Galony nosi się w kolorach:

- 1) srebrzystym – w umundurowaniu Wojsk Lądowych i Sił Powietrznych;
- 2) złocistym – w umundurowaniu Marynarki Wojennej;
- 3) karmazynowym – na kapeluszach podhalańskich i huculskich żołnierzy w stopniu od młodszego chorążego do starszego chorążego sztabowego.

§ 31. 1. Oznaki korpusów osobowych/grup osobowych (specjalności) żołnierze noszą na kołnierzach kurtek mundurów oraz płaszczy służbowych w składzie umundurowania Wojsk Lądowych oraz Sił Powietrznych – w zależności od korpusu osobowego, grupy osobowej i specjalności wojskowej, do której zostali zaliczeni.

2. Marszałek Polski i generałowie (admirałowie) nie noszą oznak korpusów osobowych/grup osobowych (specjalności).

3. Sposób rozmieszczenia oraz wzory oznak korpusów osobowych/grup osobowych (specjalności) określa załącznik nr 11 do rozporządzenia.

⁵⁴⁾ W brzmieniu ustalonym przez § 1 pkt 17 lit. b tiret pierwsze rozporządzenia, o którym mowa w odnośniku 3.

⁵⁵⁾ W brzmieniu ustalonym przez § 1 pkt 17 lit. b tiret drugie rozporządzenia, o którym mowa w odnośniku 3.

⁵⁶⁾ W brzmieniu ustalonym przez § 1 pkt 18 lit. a rozporządzenia, o którym mowa w odnośniku 3.

⁵⁷⁾ Dodany przez § 1 pkt 18 lit. b rozporządzenia, o którym mowa w odnośniku 3.

§ 32. 1. Oznakę specjalisty wojskowego żołnierze noszą w składzie umundurowania Marynarki Wojennej na lewym rękawie bluz wyjściowych marynarskich i bluz wyjściowych letnich marynarskich oraz półpłaszczki marynarskich – w zależności od korpusu osobowego, grupy osobowej i specjalności wojskowej, do której zostali zaliczeni; nad tą oznaką nosi się oznakę klasy specjalisty wojskowego.

2. Sposób rozmieszczenia oraz wzory oznak specjalistów wojskowych i oznak klas specjalistów wojskowych określa załącznik nr 12 do rozporządzenia.

§ 33. 1. Oznaki szkolne:

1) koloru złocistego noszą:

a) podchorążowie Akademii Marynarki Wojennej na:

– kołnierzach kurtki munduru – na końcu kołnierza przy styku z klapami oznakę „AMW”,

–⁵⁸⁾ naramiennikach koszulobluz wyjściowych – oznakę „AMW”,

–⁵⁸⁾ oznace stopnia z wyjątkiem nakryć głowy – oznakę „AMW”,

– zewnętrznej części mankietów rękawów kurtki munduru – taśmę (naszytą na podkładkę sukienną) oznaczającą rok nauki,

b) kadeci szkół podoficerskich Marynarki Wojennej na:

– lewym rękawie bluz wyjściowych marynarskich, półpłaszczki marynarskiej – oznakę „SP”,

–⁵⁹⁾ oznace stopnia z wyjątkiem nakryć głowy – oznakę „SP”;

2) koloru matowosrebrnego noszą:

a)⁶⁰⁾ pozostali podchorążowie, na:

– naramienniku kurtki munduru i koszulobluz ubioru wyjściowego – oznakę „WAT”, „AWL”, „LAW” oraz sznurek pleciony koloru matowosrebrnego naszyty dookoła naramienników (poza wyszyciem przy rękawie),

–⁶¹⁾ oznace stopnia z wyjątkiem nakryć głowy – oznakę „WAT”, „AWL”, „LAW”,

– zewnętrznej części mankietów rękawów kurtki munduru – taśmę (naszytą na podkładkę sukienną) oznaczającą rok nauki,

b)⁶²⁾ pozostali kadeci szkół podoficerskich na oznace stopnia z wyjątkiem nakryć głowy – oznakę „SP”.

2. Wzory oraz sposób rozmieszczenia oznak szkolnych określa załącznik nr 13 do rozporządzenia.

§ 34. 1. Oznakę przynależności państwowej:

1)⁶³⁾ w postaci naszywki z godłem Rzeczypospolitej Polskiej można nosić na lewym rękawie półfraka, żakietu, kurtek munduru, bluz olimpijek, płaszczy i półpłaszczki marynarskich w składzie ubiorów wieczorowych, galowych, wyjściowych i służbowych;

2) w postaci naszywki z flagą Rzeczypospolitej Polskiej nosi się na obydwu rękawach ubiorów polowych, ćwiczebnych i specjalnych; w czasie działań bojowych oznakę można odpiąć.

2. Sposób rozmieszczenia oznak przynależności państwowej i rozpoznawczych określa załącznik nr 14 do rozporządzenia.

§ 35. 1. Oznaki rozpoznawcze można nosić w składzie ubiorów:

1) galowych, wyjściowych i służbowych – na prawym rękawie kurtek munduru, bluz olimpijek i płaszczy;

2)⁶⁴⁾ polowych i ćwiczebnych – na lewym rękawie, z wyjątkiem podpinek, ocieplaczy, koszulek polowych, ćwiczebnych i specjalnych.

⁵⁸⁾ W brzmieniu ustalonym przez § 1 pkt 19 lit. a tiret pierwsze rozporządzenia, o którym mowa w odnośniku 3.

⁵⁹⁾ W brzmieniu ustalonym przez § 1 pkt 19 lit. a tiret drugie rozporządzenia, o którym mowa w odnośniku 3.

⁶⁰⁾ W brzmieniu ustalonym przez § 1 pkt 8 rozporządzenia, o którym mowa w odnośniku 1.

⁶¹⁾ W brzmieniu ustalonym przez § 1 pkt 19 lit. b tiret pierwsze rozporządzenia, o którym mowa w odnośniku 3.

⁶²⁾ W brzmieniu ustalonym przez § 1 pkt 19 lit. b tiret drugie rozporządzenia, o którym mowa w odnośniku 3.

⁶³⁾ W brzmieniu ustalonym przez § 1 pkt 20 rozporządzenia, o którym mowa w odnośniku 3.

⁶⁴⁾ W brzmieniu ustalonym przez § 1 pkt 21 rozporządzenia, o którym mowa w odnośniku 3.

2. Emblemat rozpoznawczy NATO noszą żołnierze w czasie udziału w operacjach Organizacji Traktatu Północnoatlantyckiego w sposób określony w ust. 1 pkt 2.

3. W Wojskach Specjalnych bezpośrednio nad oznaką rozpoznawczą można nosić napis WOJSKA SPECJALNE.

4. W jednostkach Marynarki Wojennej funkcję oznaki rozpoznawczej dla marynarzy i kadetów szkół podoficerskich spełnia napis na taśmie otokowej czapki garnizonowej, którego treść określa Dowódca Generalny Rodzajów Sił Zbrojnych.

5. Proporczyk można nosić na bierze z lewej strony za oznaką stopnia wojskowego równoległe do krawędzi beretu.

6. Sposób rozmieszczenia oznak przynależności państwowej i rozpoznawczych określa załącznik nr 14 do rozporządzenia.

§ 36. 1. Oznakę identyfikacyjną z nazwiskiem nosi się po prawej stronie:

- 1) bezpośrednio nad klapą górnej kieszeni kurtki munduru, bluzy olimpijki, w składzie ubiorów: galowego, wyjściowego i służbowego Wojsk Lądowych i Sił Powietrznych;
- 2)⁶⁵⁾ symetrycznie w stosunku do baretek na półfraku, żakiecie, kurtce munduru w składzie ubiorów: galowego, wyjściowego i służbowego Marynarki Wojennej oraz ubioru wieczorowego Wojsk Lądowych i Sił Powietrznych;
- 3) na piersi w miejscu naszywania taśmy samoszczepnej w składzie ubiorów: polowego, ćwiczebnego i specjalnego.

2. Oznakę identyfikacyjną z nazwiskiem można nosić po prawej stronie:

- 1) bezpośrednio nad klapą górnej kieszeni koszulobluzy w składzie ubiorów: wyjściowego i służbowego;
- 2)⁶⁶⁾ na środku na wysokości górnej krawędzi kieszeni swetra w składzie ubioru wyjściowego Wojsk Lądowych i Sił Powietrznych oraz po lewej stronie symetrycznie nad górną krawędzią kieszeni swetra w składzie ubioru wyjściowego Marynarki Wojennej;
- 3) na kieszeni prawego rękawa w miejscu wszycia taśmy samoszczepnej bezpośrednio nad oznaką stopnia wojskowego kombinezonów, kurtek, bluz i koszulobluz Wojsk Specjalnych;
- 4)⁶⁷⁾ symetrycznie w stosunku do baretek na półfraku, żakiecie w składzie ubioru wieczorowego Marynarki Wojennej.

3. Na oznace identyfikacyjnej z nazwiskiem do ubioru specjalnego personelu latającego umieszcza się znak lotnictwa wojskowego oraz logo oznaki: pilota, nawigatora lub technika pokładowego, w zależności od specjalności wojskowej.

4. Wzory oznak identyfikacyjnych określa załącznik nr 15 do rozporządzenia.

§ 36a.⁶⁸⁾ Oznaki specjalne można nosić zamiennie z oznakami rozpoznawczymi w sposób określony w § 35 ust. 1 pkt 2.

Rozdział 6

Przepisy przejściowe i końcowe

§ 37. (uchylony).

§ 38. (uchylony).

§ 39. (uchylony).

§ 40. (uchylony).

§ 41. (uchylony).

⁶⁵⁾ W brzmieniu ustalonym przez § 1 pkt 22 lit. a rozporządzenia, o którym mowa w odnośniku 3.

⁶⁶⁾ W brzmieniu ustalonym przez § 1 pkt 22 lit. b tiret pierwsze rozporządzenia, o którym mowa w odnośniku 3.

⁶⁷⁾ Dodany przez § 1 pkt 22 lit. b tiret drugie rozporządzenia, o którym mowa w odnośniku 3.

⁶⁸⁾ Dodany przez § 1 pkt 23 rozporządzenia, o którym mowa w odnośniku 3.

§ 42. Umundurowanie i oznaki wojskowe dotychczasowych wzorów innych niż określone w niniejszym rozporządzeniu mogą być noszone do dnia 31 grudnia 2018 r., z wyjątkiem:

- 1) munduru galowego, czapki rogatywki, czapki garnizonowej, furażerki, półbutów galowych, kurtki wyjściowej i płaszczy, które mogą być noszone do dnia 31 grudnia 2020 r.;
- 2)⁶⁹⁾ przedmiotów umundurowania, o których mowa w załączniku nr 2 przepisów wydanych na podstawie art. 137b ust. 4 pkt 1 ustawy z dnia 11 września 2003 r. o służbie wojskowej żołnierzy zawodowych, które mogą być noszone do czasu wyczerpania zapasów, ale nie później niż w terminach określonych w załączniku nr 16 do niniejszego rozporządzenia.

§ 43. Rozporządzenie wchodzi w życie po upływie 7 dni od dnia ogłoszenia^{70), 71)}

⁶⁹⁾ W brzmieniu ustalonym przez § 1 pkt 24 rozporządzenia, o którym mowa w odnośniku 3.

⁷⁰⁾ Rozporządzenie zostało ogłoszone w dniu 2 lutego 2015 r.

⁷¹⁾ Niniejsze rozporządzenie było poprzedzone rozporządzeniem Ministra Obrony Narodowej z dnia 2 grudnia 2004 r. w sprawie wzorów oraz noszenia umundurowania i oznak wojskowych przez żołnierzy zawodowych i kandydatów na żołnierzy zawodowych (Dz. U. z 2005 r. poz. 53, z 2006 r. poz. 1137, z 2007 r. poz. 776, z 2008 r. poz. 27 i 867, z 2009 r. poz. 47, z 2010 r. poz. 162 oraz z 2013 r. poz. 466 i 1333), które utraciło moc na podstawie art. 15 ust. 1 ustawy z dnia 11 października 2013 r. o zmianie ustawy o służbie wojskowej żołnierzy zawodowych oraz niektórych innych ustaw (Dz. U. poz. 1355).

Załączniki do rozporządzenia Ministra Obrony
Narodowej z dnia 31 grudnia 2014 r.

Załącznik nr 1⁷²⁾

WZORY I ZESTAWY UBIORU WIECZOROWEGO

ZESTAW NR 1

Ubiór wieczorowy żołnierza zawodowego Wojsk Lądowych i Sił Powietrznych



W skład ubioru wchodzi:

1. Półfrak
2. Kamizelka
3. Spodnie
4. Koszula do muszki
5. Sznur galowy
6. Spinki
7. Muszka
8. Skarpety letnie koloru czarnego
9. Półbuty galowe

⁷²⁾ W brzmieniu ustalonym przez § 1 pkt 25 rozporządzenia, o którym mowa w odnośniku 3.

ZESTAW NR 2**Ubiór wieczorowy żołnierza zawodowego Wojsk Lądowych i Sił Powietrznych kobiety**

W skład ubioru wchodzi:

1. Żakiet
2. Spódnica długa
3. Koszula do wstążki
4. Sznur galowy
5. Spinki
6. Wstążka
7. Rajstopy w kolorze cielistym
8. Półbuty galowe damskie

ZESTAW NR 3**Ubiór wieczorowy żołnierza zawodowego Marynarki Wojennej**

W skład ubioru wchodzi:

1. Półfrak
2. Kamizelka
3. Spodnie
4. Koszulka do muszki
5. Spinki
6. Muszka
7. Skarpety letnie koloru czarnego
8. Półbuty galowe

ZESTAW NR 4**Ubiór wieczorowy żołnierza zawodowego Marynarki Wojennej kobiety**

W skład ubioru wchodzi:

1. Żakiet
2. Spódnica długa
3. Koszula do wstążki
4. Spinki
5. Wstążka
6. Rajstopy w kolorze cielestym
7. Półbuty galowe damskie

WZORY I ZESTAWY UBIORU GALOWEGO

ZESTAW NR 1**Ubiór galowy żołnierza zawodowego Wojsk Lądowych**

W skład ubioru wchodzi:

1. Czapka rogatywka (beret)
2. Mundur galowy Wojsk Lądowych
3. Sznur galowy lub sznur wyróżniający attaché obrony (wojskowego, morskiego, lotniczego) w przypadku attaché albo zastępcy attaché
4. Koszula koloru białego
5. Krawat koloru khaki
6. Spinki Wojsk Lądowych
7. Rękawiczki koloru czarnego
8. Skarpety letnie koloru czarnego
9. Półbuty galowe

ZESTAW NR 2**Ubiór galowy żołnierza zawodowego Wojsk Lądowych z płaszczem**

W skład ubioru wchodzi:

1. Czapka rogatywka (beret)
2. Mundur galowy Wojsk Lądowych
3. Sznur galowy lub sznur wyróżniający attaché obrony (wojskowego, morskiego, lotniczego) w przypadku attaché albo zastępcy attaché
4. Koszula koloru białego
5. Krawat koloru khaki
6. Spinki Wojsk Lądowych
7. Płaszcz Wojsk Lądowych
8. Szalik letni koloru khaki (szalik zimowy koloru khaki)
9. Rękawiczki koloru czarnego
10. Skarpety letnie koloru czarnego
11. Półbuty galowe (trzewiki zimowe galowe)

ZESTAW NR 3**Ubiór galowy żołnierza zawodowego Wojsk Lądowych kobiety**

W skład ubioru wchodzi:

1. Furażerka galowa Wojsk Lądowych (beret)
2. Mundur galowy damski ze spódnicą (spodniami) Wojsk Lądowych
3. Sznur galowy lub sznur wyróżniający attaché obrony (wojskowego, morskiego, lotniczego) w przypadku attaché albo zastępcy attaché
4. Koszula damska koloru białego
5. Krawat koloru khaki
6. Spinki Wojsk Lądowych
7. Rękawiczki koloru czarnego
8. Rajstopy w kolorze cielistym
9. Półbuty galowe damskie

ZESTAW NR 4**Ubiór galowy żołnierza zawodowego Wojsk Lądowych kobiety z płaszczem**

W skład ubioru wchodzi:

1. Furażerka galowa Wojsk Lądowych (beret)
2. Mundur galowy damski ze spódnicą (spodniami) Wojsk Lądowych
3. Sznur galowy lub sznur wyróżniający attaché obrony (wojskowego, morskiego, lotniczego) w przypadku attaché albo zastępcy attaché
4. Koszula damska koloru białego
5. Krawat koloru khaki
6. Spinki Wojsk Lądowych
7. Płaszcz damski Wojsk Lądowych
8. Szalik letni koloru khaki (szalik zimowy koloru khaki)
9. Rękawiczki koloru czarnego
10. Rajstopy w kolorze cielistym
11. Półbuty galowe damskie (kozaki)

ZESTAW NR 5**Ubiór galowy żołnierza zawodowego Wojsk Lądowych z peleryną i kapeluszem podhalańskim**

W skład ubioru wchodzi:

1. Kapelusz podhalański
2. Mundur galowy Wojsk Lądowych
3. Peleryna podhalańska (peleryna podhalańska letnia)
4. Sznur galowy lub sznur wyróżniający attaché obrony (wojskowego, morskiego, lotniczego) w przypadku attaché albo zastępcy attaché
5. Koszula koloru białego
6. Krawat koloru khaki
7. Spinki Wojsk Lądowych
8. Rękawiczki koloru czarnego
9. Skarpety letnie koloru czarnego
10. Półbuty galowe (trzewiki zimowe galowe)

ZESTAW NR 6
Ubiór galowy żołnierza zawodowego Wojsk Lądowych z peleryną
i kapeluszem huculskim



W skład ubioru wchodzi:

1. Kapelusz huculski
2. Mundur galowy Wojsk Lądowych
3. Peleryna podhalańska (peleryna podhalańska letnia)
4. Sznur galowy lub sznur wyróżniający attaché obrony (wojskowego, morskiego, lotniczego) w przypadku attaché albo zastępcy attaché
5. Koszula koloru białego
6. Krawat koloru khaki
7. Spinki Wojsk Lądowych
8. Rękawiczki koloru czarnego
9. Skarpety letnie koloru czarnego
10. Półbuty galowe (trzewiki zimowe galowe)

ZESTAW NR 7**Ubiór galowy żołnierza zawodowego Wojsk Lądowych kobiety z peleryną i kapeluszem podhalańskim**

W skład ubioru wchodzi:

1. Kapelusz podhalański
2. Mundur galowy damski ze spódnicą (spodniami) Wojsk Lądowych
3. Peleryna podhalańska (peleryna podhalańska letnia)
4. Sznur galowy lub sznur wyróżniający attaché obrony (wojskowego, morskiego, lotniczego) w przypadku attaché albo zastępcy attaché
5. Koszula koloru białego
6. Krawat koloru khaki
7. Spinki Wojsk Lądowych
8. Rękawiczki koloru czarnego
9. Rajstopy w kolorze cielestym
10. Półbuty galowe damskie (kozaki)

ZESTAW NR 8**Ubiór galowy żołnierza zawodowego Wojsk Lądowych kobiety z peleryną i kapeluszem huculskim**

W skład ubioru wchodzi:

1. Kapelusz huculski
2. Mundur galowy damski ze spódnicą (spodniami) Wojsk Lądowych
3. Peleryna podhalańska (peleryna podhalańska letnia)
4. Sznur galowy lub sznur wyróżniający attaché obrony (wojskowego, morskiego, lotniczego) w przypadku attaché albo zastępcy attaché
5. Koszula koloru białego
6. Krawat koloru khaki
7. Spinki Wojsk Lądowych
8. Rękawiczki koloru czarnego
9. Rajstopy w kolorze cielestym
10. Półbuty galowe damskie (kozaki)

ZESTAW NR 9**Ubiór galowy żołnierza zawodowego Sił Powietrznych**

W skład ubioru wchodzi:

1. Czapka garnizonowa Sił Powietrznych
2. Mundur galowy Sił Powietrznych
3. Sznur galowy lub sznur wyróżniający attaché obrony (wojskowego, morskigo, lotniczego) w przypadku attaché albo zastępcy attaché
4. Koszula koloru białego
5. Krawat koloru czarnego
6. Spinki Sił Powietrznych
7. Rękawiczki dziane koloru białego
8. Skarpety letnie koloru czarnego
9. Półbuty galowe

ZESTAW NR 10**Ubiór galowy żołnierza zawodowego Sił Powietrznych z płaszczem**

W skład ubioru wchodzi:

1. Czapka garnizonowa Sił Powietrznych
2. Mundur galowy Sił Powietrznych
3. Sznur galowy lub sznur wyróżniający attaché obrony (wojskowego, morskiego, lotniczego) w przypadku attaché albo zastępcy attaché
4. Koszula koloru białego
5. Krawat koloru czarnego
6. Spinki Sił Powietrznych
7. Płaszcz Sił Powietrznych
8. Szalik letni (zimowy) koloru białego
9. Rękawiczki dziane koloru białego (rękawiczki koloru czarnego)
10. Skarpety letnie koloru czarnego
11. Półbuty galowe (trzewiki zimowe galowe)

ZESTAW NR 11**Ubiór galowy żołnierza zawodowego Sił Powietrznych kobiety**

W skład ubioru wchodzi:

1. Furażerka galowa Sił Powietrznych
2. Mundur galowy damski ze spódnicą (spodniami) Sił Powietrznych
3. Sznur galowy lub sznur wyróżniający attaché obrony (wojskowego, morskiego, lotniczego) w przypadku attaché albo zastępcy attaché
4. Koszula damska koloru białego
5. Krawat koloru czarnego
6. Spinki Sił Powietrznych
7. Rękawiczki dziane koloru białego
8. Rajstopy w kolorze cielestym
9. Półbuty galowe damskie

ZESTAW NR 12**Ubiór galowy żołnierza zawodowego Sił Powietrznych kobiety z płaszczem**

W skład ubioru wchodzi:

1. Furażerka galowa Sił Powietrznych
2. Mundur galowy damski ze spódnicą (spodniami) Sił Powietrznych
3. Sznur galowy lub sznur wyróżniający attaché obrony (wojskowego, morskiego, lotniczego) w przypadku attaché albo zastępcy attaché
4. Koszula damska koloru białego
5. Krawat koloru czarnego
6. Spinki Sił Powietrznych
7. Płaszcz damski Sił Powietrznych
8. Szalik letni (zimowy) koloru białego
9. Rękawiczki dziane koloru białego (rękawiczki koloru czarnego)
10. Rajstopy w kolorze cielestym
11. Półbuty galowe damskie (kozaki)

ZESTAW NR 13**Ubiór galowy żołnierza zawodowego Marynarki Wojennej z czapką garnizonową**

W skład ubioru wchodzi:

1. Czapka garnizonowa Marynarki Wojennej
2. Mundur galowy Marynarki Wojennej
3. Sznur galowy lub sznur wyróżniający attaché obrony (wojskowego, morskiego, lotniczego) w przypadku attaché albo zastępcy attaché
4. Koszula koloru białego
5. Krawat koloru czarnego
6. Spinki Marynarki Wojennej
7. Rękawiczki dziane koloru białego
8. Pasek do spodni z kłamrą Marynarki Wojennej
9. Skarpety letnie koloru czarnego
10. Półbuty galowe

ZESTAW NR 14**Ubiór galowy żołnierza zawodowego Marynarki Wojennej z czapką garnizonową i płaszczem**

W skład ubioru wchodzi:

1. Czapka garnizonowa Marynarki Wojennej
2. Mundur galowy Marynarki Wojennej
3. Sznur galowy lub sznur wyróżniający attaché obrony (wojskowego, morskiego, lotniczego) w przypadku attaché albo zastępcy attaché
4. Koszula koloru białego
5. Krawat koloru czarnego
6. Spinki Marynarki Wojennej
7. Płaszcz Marynarki Wojennej
8. Szalik letni (zimowy) koloru białego
9. Rękawiczki dziane koloru białego (rękawiczki koloru czarnego)
10. Skarpety letnie koloru czarnego
11. Półbuty galowe (trzewiki zimowe galowe)

ZESTAW NR 15**Ubiór galowy żołnierza zawodowego Marynarki Wojennej kobiety
z kapeluszem i spódnicą**

W skład ubioru wchodzi:

1. Kapelusz damski Marynarki Wojennej
2. Mundur galowy damski ze spódnicą (spodniami) Marynarki Wojennej
3. Sznur galowy
4. Koszula damska koloru białego
5. Krawat koloru czarnego
6. Spinki Marynarki Wojennej
7. Rękawiczki dziane koloru białego
8. Pasek do spodni z klamrą Marynarki Wojennej
9. Rajstopy w kolorze cielestym
10. Półbuty galowe damskie

ZESTAW NR 16**Ubiór galowy żołnierza zawodowego Marynarki Wojennej kobiety z kapeluszem, spódnicą i płaszczem**

W skład ubioru wchodzi:

1. Kapelusz damski Marynarki Wojennej
2. Mundur galowy damski ze spódnicą (spodniami) Marynarki Wojennej
3. Sznur galowy lub sznur wyróżniający attaché obrony (wojskowego, morskigo, lotniczego) w przypadku attaché albo zastępcy attaché
4. Koszula damska koloru białego
5. Krawat koloru czarnego
6. Spinki Marynarki Wojennej
7. Płaszcz damski Marynarki Wojennej
8. Szalik letni (zimowy) koloru białego
9. Rękawiczki dziane koloru białego (rękawiczki koloru czarnego)
10. Rajstopy w kolorze cielestym
11. Półbuty galowe damskie (kozaki)

WZORY I ZESTAWY UBIORU WYJŚCIOWEGO

ZESTAW NR 1**Ubiór wyjściowy żołnierza zawodowego oraz żołnierza pełniącego służbę kandydacką Wojsk Lądowych z kurtką munduru**

W skład ubioru wchodzi:

1. Beret
2. Mundur wyjściowy Wojsk Lądowych
3. Koszulobluza z długimi rękawami koloru khaki
4. Krawat koloru khaki
5. Pasek skórzany do spodni
6. Skarpety letnie koloru czarnego (skarpety zimowe)
7. Półbuty wyjściowe (trzewiki zimowe – botki)

ZESTAW NR 2**Ubiór wyjściowy żołnierza zawodowego oraz żołnierza pełniącego służbę kandydacką Wojsk Lądowych kobiety z kurtką munduru**

W skład ubioru wchodzi:

1. Beret
2. Mundur wyjściowy damski ze spódnicą (spodniami) Wojsk Lądowych
3. Koszulobluza damska z długimi rękawami koloru khaki
4. Krawat koloru khaki
5. Pasek skórzany do spodni
6. Rajstopy w kolorze cielestym
7. Półbuty damskie (kozaki)

ZESTAW NR 3

Ubiór wyjściowy żołnierza zawodowego oraz żołnierza pełniącego służbę kandydacką Wojsk Lądowych z koszulobluzą z krótkimi rękawami



W skład ubioru wchodzi:

1. Beret
2. Koszulobluzą z krótkimi rękawami koloru khaki
3. Spodnie wyjściowe letnie Wojsk Lądowych
4. Pasek skórzany do spodni
5. Skarpety letnie koloru czarnego
6. Półbuty wyjściowe

ZESTAW NR 4

Ubiór wyjściowy żołnierza zawodowego oraz żołnierza pełniącego służbę kandydacką Wojsk Lądowych kobiety z koszulobluzą z krótkimi rękawami



W skład ubioru wchodzi:

1. Beret
2. Koszulobluzą z krótkimi rękawami koloru khaki
3. Spódnica (spodnie wyjściowe letnie damskie Wojsk Lądowych)
4. Pasek skórzany do spodni
5. Rajstopy w kolorze cielestym
6. Półbuty damskie

ZESTAW NR 5**Ubiór wyjściowy żołnierza zawodowego oraz żołnierza pełniącego służbę kandydacką Wojsk Lądowych z koszulobluzą z długimi rękawami**

W skład ubioru wchodzi:

1. Beret
2. Koszulobluzą z długimi rękawami koloru khaki
3. Spodnie wyjściowe letnie Wojsk Lądowych
4. Krawat koloru khaki
5. Pasek skórzany do spodni
6. Skarpety letnie koloru czarnego (skarpety zimowe)
7. Półbuty wyjściowe (trzewiki zimowe – botki)

ZESTAW NR 6**Ubiór wyjściowy żołnierza zawodowego oraz żołnierza pełniącego służbę kandydacką Wojsk Lądowych kobiety z koszulobluzą z długimi rękawami**

W skład ubioru wchodzi:

1. Beret
2. Koszulobluzą z długimi rękawami koloru khaki
3. Spódnica (spodnie wyjściowe letnie damskie Wojsk Lądowych)
4. Krawat koloru khaki
5. Pasek skórzany do spodni
6. Rajstopy w kolorze cielistym
7. Półbuty damskie (kozaki)

ZESTAW NR 7**Ubiór wyjściowy żołnierza zawodowego Wojsk Lądowych ze swetrem**

W skład ubioru wchodzi:

1. Beret
2. Koszulobluza z długimi rękawami koloru khaki
3. Spodnie wyjściowe letnie Wojsk Lądowych
4. Sweter Wojsk Lądowych
5. Krawat koloru khaki
6. Pasek skórzany do spodni
7. Skarpety letnie koloru czarnego (skarpety zimowe)
8. Półbuty wyjściowe (trzewiki zimowe – botki)

ZESTAW NR 8**Ubiór wyjściowy żołnierza zawodowego Wojsk Lądowych kobiety ze swetrem**

W skład ubioru wchodzi:

1. Beret
2. Koszulobluza z długimi rękawami koloru khaki
3. Spódnica (spodnie wyjściowe letnie damskie Wojsk Lądowych)
4. Sweter Wojsk Lądowych
5. Krawat koloru khaki
6. Pasek skórzany do spodni
7. Rajstopy w kolorze cielistym
8. Półbuty damskie (kozaki)

ZESTAW NR 9**Ubiór wyjściowy żołnierza zawodowego Wojsk Lądowych z kurtką wiatrówką**

W skład ubioru wchodzi:

1. Beret
2. Kurtka wiatrówką Wojsk Lądowych
3. Spodnie wyjściowe letnie Wojsk Lądowych
4. Pasek skórzany do spodni
5. Skarpety letnie koloru czarnego
6. Półbuty wyjściowe (trzewiki zimowe – botki)

ZESTAW NR 10**Ubiór wyjściowy żołnierza zawodowego Wojsk Lądowych kobiety
z kurtką wiatrówką**

W skład ubioru wchodzi:

1. Beret
2. Kurtka wiatrówką Wojsk Lądowych
3. Spódnica (spodnie wyjściowe letnie damskie Wojsk Lądowych)
4. Pasek skórzany do spodni
5. Rajstopy w kolorze cielestym
6. Półbuty damskie (kozaki)

ZESTAW NR 11**Ubiór wyjściowy żołnierza zawodowego oraz żołnierza pełniącego służbę kandydacką Wojsk Lądowych z kurtką wyjściową**

W skład ubioru wchodzi:

1. Beret (czapka zimowa futrzana Wojsk Lądowych)
2. Kurtka wyjściowa Wojsk Lądowych
3. Spodnie wyjściowe letnie Wojsk Lądowych
4. Pasek skórzany do spodni
5. Skarpety letnie koloru czarnego (skarpety zimowe)
6. Półbuty wyjściowe (trzewiki zimowe – botki)

ZESTAW NR 12**Ubiór wyjściowy żołnierza zawodowego oraz żołnierza pełniącego służbę kandydacką Wojsk Lądowych kobiety z kurtką wyjściową**

W skład ubioru wchodzi:

1. Beret (czapka zimowa futrzana Wojsk Lądowych)
2. Kurtka wyjściowa Wojsk Lądowych
3. Spódnica (spodnie wyjściowe letnie damskie Wojsk Lądowych)
4. Pasek skórzany do spodni
5. Rajstopy w kolorze cielestym
6. Półbuty damskie (kozaki)

ZESTAW NR 13**Ubiór wyjściowy żołnierza zawodowego Wojsk Lądowych z płaszczem**

W skład ubioru wchodzi:

1. Beret (czapka zimowa futrzana Wojsk Lądowych)
2. Mundur wyjściowy Wojsk Lądowych
3. Koszulobluza z długimi rękawami koloru khaki
4. Krawat koloru khaki
5. Płaszcz Wojsk Lądowych
6. Szalik letni koloru khaki (szalik zimowy koloru khaki)
7. Pasek skórzany do spodni
8. Skarpety letnie koloru czarnego (skarpety zimowe)
9. Półbuty wyjściowe (trzewiki zimowe – botki)

ZESTAW NR 14**Ubiór wyjściowy żołnierza zawodowego Wojsk Lądowych kobiety z płaszczem**

W skład ubioru wchodzi:

1. Beret (czapka zimowa futrzana Wojsk Lądowych)
2. Mundur wyjściowy damski ze spódnicą (spodniami) Wojsk Lądowych
3. Koszulobluza damska z długimi rękawami koloru khaki
4. Krawat koloru khaki
5. Płaszcz damski Wojsk Lądowych
6. Szalik letni koloru khaki (szalik zimowy koloru khaki)
7. Pasek skórzany do spodni
8. Rajstopy w kolorze cielestym
9. Półbuty damskie (kozaki)

ZESTAW NR 15**Ubiór wyjściowy żołnierza zawodowego oraz żołnierza pełniącego służbę kandydacką Sił Powietrznych z kurtką munduru**

W skład ubioru wchodzi:

1. Furażerka Sił Powietrznych
2. Mundur wyjściowy Sił Powietrznych
3. Koszulobluza z długimi rękawami koloru stalowego
4. Krawat koloru czarnego
5. Pasek skórzany do spodni
6. Skarpety letnie koloru czarnego (skarpety zimowe)
7. Półbuty wyjściowe (trzewiki zimowe – botki)

ZESTAW NR 16**Ubiór wyjściowy żołnierza zawodowego oraz żołnierza pełniącego służbę kandydacką Sił Powietrznych kobiety z kurtką munduru**

W skład ubioru wchodzi:

1. Furażerka Sił Powietrznych
2. Mundur wyjściowy damski ze spódnicą (spodniami) Sił Powietrznych
3. Koszulobluza damska z długimi rękawami koloru stalowego
4. Krawat koloru czarnego
5. Pasek skórzany do spodni
6. Rajstopy w kolorze cielistym
7. Półbuty damskie (kozaki)

ZESTAW NR 17**Ubiór wyjściowy żołnierza zawodowego Sił Powietrznych z bluzą olimpijką**

W skład ubioru wchodzi:

1. Furażerka Sił Powietrznych
2. Bluza olimpijka Sił Powietrznych
3. Spodnie wyjściowe letnie Sił Powietrznych
4. Koszulobluz z długimi rękawami koloru stalowego
5. Krawat koloru czarnego
6. Pasek skórzany do spodni
7. Skarpety letnie koloru czarnego (skarpety zimowe)
8. Półbuty wyjściowe (trzewiki zimowe – botki)

ZESTAW NR 18**Ubiór wyjściowy żołnierza Sił Powietrznych kobiety z bluzą olimpijką**

W skład ubioru wchodzi:

1. Furażerka Sił Powietrznych
2. Bluza olimpijka damska Sił Powietrznych
3. Spódnica (spodnie wyjściowe letnie damskie Sił Powietrznych)
4. Koszulobluza damska z długimi rękawami koloru stalowego
5. Krawat koloru czarnego
6. Pasek skórzany do spodni
7. Rajstopy w kolorze cielistym
8. Półbuty damskie (kozaki)

ZESTAW NR 19**Ubiór wyjściowy żołnierza zawodowego oraz żołnierza pełniącego służbę kandydacką Sił Powietrznych z koszulobluzą z krótkimi rękawami**

W skład ubioru wchodzi:

1. Furażerka Sił Powietrznych
2. Koszulobluzą z krótkimi rękawami koloru stalowego
3. Spodnie wyjściowe letnie Sił Powietrznych
4. Pasek skórzany do spodni
5. Skarpety letnie koloru czarnego
6. Półbuty wyjściowe

ZESTAW NR 20**Ubiór wyjściowy żołnierza zawodowego oraz żołnierza pełniącego służbę kandydacką Sił Powietrznych kobiety z koszulobluzą z krótkimi rękawami**

W skład ubioru wchodzi:

1. Furażerka Sił Powietrznych
2. Koszulobluzka damska z krótkimi rękawami koloru stalowego
3. Spódnica (spodnie wyjściowe letnie damskie Sił Powietrznych)
4. Pasek skórzany do spodni
5. Rajstopy w kolorze cielestym
6. Półbuty damskie

ZESTAW NR 21**Ubiór wyjściowy żołnierza zawodowego oraz żołnierza pełniącego służbę kandydacką Sił Powietrznych z koszulobluzą z długimi rękawami**

W skład ubioru wchodzi:

1. Furażerka Sił Powietrznych
2. Koszulobluzą z długimi rękawami koloru stalowego
3. Krawat koloru czarnego
4. Spodnie wyjściowe letnie Sił Powietrznych
5. Pasek skórzany do spodni
6. Skarpety letnie koloru czarnego (skarpety zimowe)
7. Półbuty wyjściowe (trzewiki zimowe – botki)

ZESTAW NR 22**Ubiór wyjściowy żołnierza zawodowego oraz żołnierza pełniącego służbę kandydacką Sił Powietrznych kobiety z koszulobluzą z długimi rękawami**

W skład ubioru wchodzi:

1. Furażerka Sił Powietrznych
2. Koszulobluzka damska z długimi rękawami koloru stalowego
3. Krawat koloru czarnego
4. Spódnica (spodnie wyjściowe letnie damskie Sił Powietrznych)
5. Pasek skórzany do spodni
6. Rajstopy w kolorze cielistym
7. Półbuty damskie (kozaki)

ZESTAW NR 23**Ubiór wyjściowy żołnierza zawodowego Sił Powietrznych ze swetrem**

W skład ubioru wchodzi:

1. Furażerka Sił Powietrznych
2. Koszulobluza z długimi rękawami koloru stalowego
3. Krawat koloru czarnego
4. Sweter Sił Powietrznych
5. Spodnie wyjściowe letnie Sił Powietrznych
6. Pasek skórzany do spodni
7. Skarpety letnie koloru czarnego (skarpety zimowe)
8. Półbuty wyjściowe (trzewiki zimowe – botki)

ZESTAW NR 24**Ubiór wyjściowy żołnierza zawodowego Sił Powietrznych kobiety ze swetrem**

W skład ubioru wchodzi:

1. Furażerka Sił Powietrznych
2. Koszulobluza z długimi rękawami koloru stalowego
3. Krawat koloru czarnego
4. Sweter Sił Powietrznych
5. Spódnica (spodnie wyjściowe letnie damskie Sił Powietrznych)
6. Rajstopy w kolorze cielistym
7. Pasek skórzany do spodni
8. Półbuty damskie (kozaki)

ZESTAW NR 25**Ubiór wyjściowy żołnierza zawodowego Sił Powietrznych z kurtką wiatrówką**

W skład ubioru wchodzi:

1. Furażerka Sił Powietrznych
2. Kurtka wiatrówka Sił Powietrznych i Marynarki Wojennej
3. Spodnie wyjściowe letnie Sił Powietrznych
4. Pasek skórzany do spodni
5. Skarpety letnie koloru czarnego
6. Półbuty wyjściowe (trzewiki zimowe – botki)

ZESTAW NR 26**Ubiór wyjściowy żołnierza zawodowego Sił Powietrznych kobiety
z kurtką wiatrówką**

W skład ubioru wchodzi:

1. Furażerka Sił Powietrznych
2. Kurtka wiatrówka Sił Powietrznych i Marynarki Wojennej
3. Spódnica (spodnie wyjściowe letnie damskie Sił Powietrznych)
4. Pasek skórzany do spodni
5. Rajstopy w kolorze cielestym
6. Półbuty damskie (kozaki)

ZESTAW NR 27**Ubiór wyjściowy żołnierza zawodowego oraz żołnierza pełniącego służbę kandydacką Sił Powietrznych z kurtką wyjściową**

W skład ubioru wchodzi:

1. Furażerka Sił Powietrznych (czapka zimowa futrzana Sił Powietrznych)
2. Kurtka wyjściowa Sił Powietrznych i Marynarki Wojennej
3. Spodnie wyjściowe letnie Sił Powietrznych
4. Pasek skórzany do spodni
5. Skarpety letnie koloru czarnego (skarpety zimowe)
6. Półbuty wyjściowe (trzewiki zimowe – botki)

ZESTAW NR 28**Ubiór wyjściowy żołnierza zawodowego oraz żołnierza pełniącego służbę kandydacką Sił Powietrznych kobiety z kurtką wyjściową**

W skład ubioru wchodzi:

1. Furażerka Sił Powietrznych (czapka zimowa futrzana Sił Powietrznych)
2. Kurtka wyjściowa Sił Powietrznych i Marynarki Wojennej
3. Spódnica (spodnie wyjściowe letnie damskie Sił Powietrznych)
4. Pasek skórzany do spodni
5. Rajstopy w kolorze cielestym
6. Półbuty damskie (kozaki)

ZESTAW NR 29**Ubiór wyjściowy żołnierza zawodowego Sił Powietrznych z płaszczem**

W skład ubioru wchodzi:

1. Furażerka Sił Powietrznych (czapka zimowa futrzana Sił Powietrznych)
2. Mundur wyjściowy Sił Powietrznych
3. Koszulobluza z długimi rękawami koloru stalowego
4. Krawat koloru czarnego
5. Płaszcz Sił Powietrznych
6. Szalik letni koloru białego (szalik zimowy koloru stalowego)
7. Pasek skórzany do spodni
8. Skarpety letnie koloru czarnego (skarpety zimowe)
9. Półbuty wyjściowe (trzewiki zimowe – botki)

ZESTAW NR 30**Ubiór wyjściowy żołnierza zawodowego Sił Powietrznych kobiety z płaszczem**

W skład ubioru wchodzi:

1. Furażerka Sił Powietrznych (czapka zimowa futrzana Sił Powietrznych)
2. Mundur wyjściowy damski ze spódnicą (spodniami) Sił Powietrznych
3. Koszulobluza damska z długimi rękawami koloru stalowego
4. Krawat koloru czarnego
5. Płaszcz Sił Powietrznych
6. Szalik letni koloru białego (szalik zimowy koloru stalowego)
7. Pasek skórzany do spodni
8. Rajstopy w kolorze cielestym
9. Półbuty damskie (kozaki)

ZESTAW NR 31**Ubiór wyjściowy żołnierza zawodowego oraz żołnierza pełniącego służbę kandydacką Marynarki Wojennej z kurtką munduru**

W skład ubioru wchodzi:

1. Czapka garnizonowa Marynarki Wojennej (czapka garnizonowa letnia Marynarki Wojennej)
2. Mundur wyjściowy Marynarki Wojennej
3. Koszulobluza z długimi rękawami koloru białego Marynarki Wojennej (koszula koloru białego)
4. Krawat koloru czarnego
5. Pasek do spodni z klamrą Marynarki Wojennej
6. Skarpety letnie koloru czarnego (skarpety zimowe)
7. Półbuty wyjściowe (trzewiki zimowe – botki)

ZESTAW NR 32**Ubiór wyjściowy żołnierza zawodowego oraz żołnierza pełniącego służbę kandydacką Marynarki Wojennej kobiety z kurtką munduru**

W skład ubioru wchodzi:

1. Kapelusz damski Marynarki Wojennej
2. Mundur wyjściowy damski ze spódnicą (spodniami) Marynarki Wojennej
3. Koszulobluza damska z długimi rękawami Marynarki Wojennej (koszula damska koloru białego)
4. Krawat koloru czarnego
5. Pasek do spodni z klamrą Marynarki Wojennej
6. Rajstopy w kolorze cielistym
7. Półbuty damskie (kozaki)

ZESTAW NR 33**Ubiór wyjściowy żołnierza zawodowego oraz żołnierza pełniącego służbę kandydacką Marynarki Wojennej z koszulobluzą z krótkimi rękawami**

W skład ubioru wchodzi:

1. Czapka garnizonowa Marynarki Wojennej (czapka garnizonowa letnia Marynarki Wojennej)
2. Koszulobluzą z krótkimi rękawami koloru białego Marynarki Wojennej
3. Spodnie wyjściowe letnie Marynarki Wojennej
4. Pasek do spodni z klamrą Marynarki Wojennej
5. Skarpety letnie koloru czarnego
6. Półbuty wyjściowe

ZESTAW NR 34

Ubiór wyjściowy żołnierza zawodowego oraz żołnierza pełniącego służbę kandydacką Marynarki Wojennej kobiety z koszulobluzą z krótkimi rękawami



W skład ubioru wchodzi:

1. Kapelusz damski Marynarki Wojennej
2. Koszulobluzka damska z krótkimi rękawami koloru białego Marynarki Wojennej
3. Spódnica (spodnie wyjściowe letnie damskie Marynarki Wojennej)
4. Rajstopy w kolorze cielestym
5. Pasek do spodni z kłamrą Marynarki Wojennej
6. Półbuty damskie

ZESTAW NR 35**Ubiór wyjściowy żołnierza zawodowego oraz żołnierza pełniącego służbę kandydacką Marynarki Wojennej z koszulobluzą z długimi rękawami**

W skład ubioru wchodzi:

1. Czapka garnizonowa Marynarki Wojennej (czapka garnizonowa letnia Marynarki Wojennej)
2. Koszulobluzą z długimi rękawami koloru białego Marynarki Wojennej
3. Krawat koloru czarnego
4. Spodnie wyjściowe letnie Marynarki Wojennej
5. Pasek do spodni z klamrą Marynarki Wojennej
6. Skarpety letnie koloru czarnego (skarpety zimowe)
7. Półbuty wyjściowe (trzewiki zimowe – botki)

ZESTAW NR 36

Ubiór wyjściowy żołnierza zawodowego oraz żołnierza pełniącego służbę kandydacką Marynarki Wojennej kobiety z koszulobluzą z długimi rękawami



W skład ubioru wchodzi:

1. Kapelusz damski Marynarki Wojennej
2. Koszulobluzka damska z długimi rękawami koloru białego Marynarki Wojennej
3. Krawat koloru czarnego
4. Spódnica (spodnie wyjściowe letnie damskie Marynarki Wojennej)
5. Rajstopy w kolorze cielistym
6. Pasek do spodni z klamrą Marynarki Wojennej
7. Półbuty damskie (kozaki)

ZESTAW NR 37**Ubiór wyjściowy żołnierza zawodowego Marynarki Wojennej ze swetrem**

W skład ubioru wchodzi:

1. Czapka garnizonowa Marynarki Wojennej (czapka garnizonowa letnia Marynarki Wojennej)
2. Koszulobluza z długimi rękawami koloru białego Marynarki Wojennej
3. Krawat koloru czarnego
4. Sweter Marynarki Wojennej
5. Spodnie wyjściowe letnie Marynarki Wojennej
6. Pasek do spodni z klamrą Marynarki Wojennej
7. Skarpety letnie koloru czarnego (skarpety zimowe)
8. Półbuty wyjściowe (trzewiki zimowe – botki)

ZESTAW NR 38**Ubiór wyjściowy żołnierza zawodowego Marynarki Wojennej kobiety ze swetrem**

W skład ubioru wchodzi:

1. Kapelusz damski Marynarki Wojennej
2. Koszulobluza damska z długimi rękawami koloru białego Marynarki Wojennej
3. Krawat koloru czarnego
4. Sweter Marynarki Wojennej
5. Spódnica (spodnie wyjściowe letnie damskie Marynarki Wojennej)
6. Rajstopy w kolorze cielistym
7. Pasek do spodni z klamrą Marynarki Wojennej
8. Półbuty damskie (kozaki)

ZESTAW NR 39**Ubiór wyjściowy żołnierza zawodowego Marynarki Wojennej z kurtką wiatrówką**

W skład ubioru wchodzi:

1. Czapka garnizonowa letnia Marynarki Wojennej
2. Kurtka wiatrówka Sił Powietrznych i Marynarki Wojennej
3. Spodnie wyjściowe letnie Marynarki Wojennej
4. Pasek do spodni z kłamrą Marynarki Wojennej
5. Skarpety letnie koloru czarnego
6. Półbuty wyjściowe (trzewiki zimowe – botki)

ZESTAW NR 40**Ubiór wyjściowy żołnierza zawodowego Marynarki Wojennej kobiety
z kurtką wiatrówką**

W skład ubioru wchodzi:

1. Kapelusz damski Marynarki Wojennej
2. Kurtka wiatrówka Sił Powietrznych i Marynarki Wojennej
3. Spódnica (spodnie wyjściowe letnie damskie Marynarki Wojennej)
4. Rajstopy w kolorze cielestym
5. Pasek do spodni z klamrą Marynarki Wojennej
6. Półbuty damskie (kozaki)

ZESTAW NR 41**Ubiór wyjściowy żołnierza zawodowego oraz żołnierza pełniącego służbę kandydacką Marynarki Wojennej z kurtką wyjściową**

W skład ubioru wchodzi:

1. Czapka garnizonowa Marynarki Wojennej (czapka garnizonowa letnia Marynarki Wojennej, czapka futrzana Marynarki Wojennej)
2. Kurtka wyjściowa Sił Powietrznych i Marynarki Wojennej
3. Spodnie wyjściowe letnie Marynarki Wojennej
4. Pasek do spodni z klamrą Marynarki Wojennej
5. Skarpety letnie koloru czarnego (skarpety zimowe)
6. Półbuty wyjściowe (trzewiki zimowe – botki)

ZESTAW NR 42**Ubiór wyjściowy żołnierza zawodowego oraz żołnierza pełniącego służbę kandydacką Marynarki Wojennej kobiety z kurtką wyjściową**

W skład ubioru wchodzi:

1. Kapelusz damski Marynarki Wojennej (czapka futrzana Marynarki Wojennej)
2. Kurtka wyjściowa Sił Powietrznych i Marynarki Wojennej
3. Spódnica (spodnie wyjściowe letnie damskie Marynarki Wojennej)
4. Rajstopy w kolorze cielestym
5. Pasek do spodni z klamrą Marynarki Wojennej
6. Półbuty damskie (kozaki)

ZESTAW NR 43**Ubiór wyjściowy żołnierza zawodowego Marynarki Wojennej z płaszczem**

W skład ubioru wchodzi:

1. Czapka garnizonowa Marynarki Wojennej (czapka garnizonowa letnia Marynarki Wojennej, czapka futrzana Marynarki Wojennej)
2. Mundur wyjściowy Marynarki Wojennej
3. Koszulobluza z długimi rękawami koloru białego Marynarki Wojennej (koszula koloru białego)
4. Krawat koloru czarnego
5. Płaszcz Marynarki Wojennej
6. Szalik letni koloru białego (szalik zimowy koloru białego)
7. Skarpety letnie koloru czarnego (skarpety zimowe)
8. Pasek do spodni z klamrą Marynarki Wojennej
9. Półbuty wyjściowe (trzewiki zimowe – botki)

ZESTAW NR 44**Ubiór wyjściowy żołnierza zawodowego Marynarki Wojennej kobiety z płaszczem**

W skład ubioru wchodzi:

1. Kapelusz damski Marynarki Wojennej (czapka futrzana Marynarki Wojennej)
2. Mundur wyjściowy damski ze spódnicą (spodniami) Marynarki Wojennej
3. Koszulobluza damska z długimi rękawami koloru białego Marynarki Wojennej
4. Krawat koloru czarnego
5. Płaszcz damski Marynarki Wojennej
6. Szalik letni koloru białego (szalik zimowy koloru białego)
7. Rajstopy w kolorze cielistym
8. Pasek do spodni z klamrą Marynarki Wojennej
9. Półbuty damskie (kozaki)

ZESTAW NR 45**Ubiór wyjściowy słuchacza szkoły podoficerskiej Marynarki Wojennej
z bluzą wyjściową letnią**

W skład ubioru wchodzi:

1. Czapka garnizonowa marynarska
2. Bluza wyjściowa letnia marynarska
3. Spodnie wyjściowe letnie marynarskie
4. Koszulka marynarska
5. Kołnierz marynarski
6. Krawat marynarski
7. Sznurek do wiązania krawata
8. Pasek do spodni Marynarki Wojennej
9. Skarpety letnie koloru czarnego (skarpety zimowe)
10. Półbuty wyjściowe (trzewiki zimowe – botki)

ZESTAW NR 46**Ubiór wyjściowy marynarza zawodowego oraz słuchacza szkoły podoficerskiej
Marynarki Wojennej z bluzą wyjściową**

W skład ubioru wchodzi:

1. Czapka garnizonowa marynarska
2. Bluza wyjściowa marynarska
3. Spodnie wyjściowe marynarskie
4. Koszulka marynarska
5. Kołnierz marynarski
6. Krawat marynarski
7. Sznurek do wiązania krawata
8. Pasek do spodni Marynarki Wojennej
9. Skarpety letnie koloru czarnego (skarpety zimowe)
10. Półbuty wyjściowe (trzewiki zimowe – botki)

ZESTAW NR 47**Ubiór wyjściowy marynarza zawodowego Marynarki Wojennej
z kurtką wiatrówką**

W skład ubioru wchodzi:

1. Czapka garnizonowa marynarska
2. Bluza wyjściowa marynarska
3. Spodnie wyjściowe marynarskie
4. Koszulka marynarska
5. Kołnierz marynarski
6. Krawat marynarski
7. Sznurek do wiązania krawata
8. Kurtka wiatrówka Sił Powietrznych i Marynarki Wojennej
9. Pasek do spodni Marynarki Wojennej
10. Skarpety letnie koloru czarnego
11. Półbuty wyjściowe (trzewiki zimowe – botki)

ZESTAW NR 48**Ubiór wyjściowy marynarza zawodowego Marynarki Wojennej
z kurtką wyjściową**

W skład ubioru wchodzi:

1. Czapka garnizonowa marynarska (czapka futrzana Marynarki Wojennej)
2. Bluza wyjściowa marynarska
3. Spodnie wyjściowe marynarskie
4. Koszulka marynarska
5. Kołnierz marynarski
6. Krawat marynarski
7. Sznurek do wiązania krawata
8. Kurtka wyjściowa Sił Powietrznych i Marynarki Wojennej
9. Pasek do spodni Marynarki Wojennej
10. Skarpety letnie koloru czarnego (skarpety zimowe)
11. Półbuty wyjściowe (trzewiki zimowe – botki)

ZESTAW NR 49**Ubiór wyjściowy marynarza zawodowego oraz słuchacza szkoły podoficerskiej
Marynarki Wojennej z półplaszczem marynarskim**

W skład ubioru wchodzi:

1. Czapka garnizonowa marynarska (czapka futrzana Marynarki Wojennej)
2. Bluza wyjściowa marynarska (bluza wyjściowa letnia marynarska)
3. Spodnie wyjściowe marynarskie
4. Koszulka marynarska
5. Kołnierzyk marynarski
6. Krawat marynarski
7. Sznurek do wiązania krawata
8. Półplaszcz marynarski
9. Szalik zimowy koloru białego
10. Pasek do spodni Marynarki Wojennej
11. Skarpety letnie koloru czarnego (skarpety zimowe)
12. Półbuty wyjściowe (trzewiki zimowe – botki)

WZORY I ZESTAWY UBIORU SŁUŻBOWEGO

ZESTAW NR 1**Ubiór służbowy generała Wojsk Lądowych z czapką rogatywką**

W skład ubioru wchodzi:

1. Czapka rogatywka oficera starszego
2. Mundur służbowy generalski Wojsk Lądowych (ze spodniami do butów)
3. Rękawiczki letnie koloru czarnego
4. Koszula koloru białego
5. Krawat koloru khaki
6. Sznur galowy generalski
7. Pas oficerski koloru czarnego
8. Buty generalskie

ZESTAW NR 2**Ubiór służbowy generała Wojsk Lądowych z płaszczem i czapką rogatywką**

W skład ubioru wchodzi:

1. Czapka rogatywka oficera starszego
2. Mundur służbowy generalski Wojsk Lądowych ze spodniami do butów
3. Płaszcz służbowy Wojsk Lądowych
4. Rękawiczki zimowe koloru czarnego
5. Koszula koloru białego
6. Krawat koloru khaki
7. Szalik zimowy koloru khaki
8. Pas oficerski koloru czarnego
9. Buty generalskie

ZESTAW NR 3**Ubiór służbowy Wojsk Lądowych żołnierza etatowej kompanii reprezentacyjnej
(pułku reprezentacyjnego) z czapką rogatywką**

W skład ubioru wchodzi:

1. Czapka rogatywka Kompanii Reprezentacyjnej Wojska Polskiego
2. Mundur służbowy Wojsk Lądowych zespodniami do butów Kompanii Reprezentacyjnej Wojska Polskiego
3. Rękawiczki letnie koloru czarnego
4. Koszula koloru białego
5. Krawat koloru khaki
6. Sznur galowy oficerski Wojsk Lądowych i Sił Powietrznych
7. Pas oficerski koloru czarnego
8. Koalicyjka koloru czarnego
9. Buty oficerskie Kompanii Reprezentacyjnej Wojska Polskiego

ZESTAW NR 4**Ubiór służbowy Wojsk Lądowych żołnierza etatowej kompanii reprezentacyjnej (pułku reprezentacyjnego) z płaszczem i czapką futrzaną**

W skład ubioru wchodzi:

1. Czapka zimowa futrzana Wojsk Lądowych (czapka rogatywka Kompanii Reprezentacyjnej Wojska Polskiego)
2. Mundur służbowy Wojsk Lądowych ze spodniami do butów Kompanii Reprezentacyjnej Wojska Polskiego
3. Płaszcz służbowy Wojsk Lądowych Kompanii Reprezentacyjnej Wojska Polskiego
4. Rękawiczki zimowe koloru czarnego
5. Koszula koloru białego
6. Krawat koloru khaki
7. Szalik zimowy koloru khaki
8. Pas oficerski koloru czarnego
9. Koalicyjka koloru czarnego
10. Buty oficerskie Kompanii Reprezentacyjnej Wojska Polskiego

ZESTAW NR 5**Ubiór służbowy Wojsk Lądowych żołnierza etatowej kompanii reprezentacyjnej (pułku reprezentacyjnego) z trzewikami z gwoździami ochronnymi i czapką rogatywką**

W skład ubioru wchodzi:

1. Czapka rogatywka Kompanii Reprezentacyjnej Wojska Polskiego
2. Mundur służbowy Wojsk Lądowych ze spodniami do butów Kompanii Reprezentacyjnej Wojska Polskiego
3. Rękawiczki letnie koloru czarnego
4. Koszula koloru białego
5. Krawat koloru khaki
6. Sznur galowy oficerski Wojsk Lądowych i Sił Powietrznych
7. Pas oficerski koloru czarnego
8. Trzewiki z gwoździami ochronnymi

ZESTAW NR 6**Ubiór służbowy Wojsk Lądowych żołnierza etatowej kompanii reprezentacyjnej (pułku reprezentacyjnego) z trzewikami z gwoździami ochronnymi, płaszczem i czapką zimową futrzaną**

W skład ubioru wchodzi:

1. Czapka zimowa futrzana Wojsk Lądowych (czapka rogatywka Kompanii Reprezentacyjnej Wojska Polskiego)
2. Mundur służbowy Wojsk Lądowych ze spodniami do butów Kompanii Reprezentacyjnej Wojska Polskiego
3. Płaszcz służbowy Wojsk Lądowych Kompanii Reprezentacyjnej Wojska Polskiego
4. Rękawiczki zimowe koloru czarnego
5. Koszula koloru białego
6. Krawat koloru khaki
7. Szalik zimowy koloru khaki
8. Pas oficerski koloru czarnego
9. Trzewiki z gwoździami ochronnymi

ZESTAW NR 7**Ubiór służbowy generała Sił Powietrznych z czapką garnizonową**

W skład ubioru wchodzi:

1. Czapka garnizonowa Sił Powietrznych
2. Mundur służbowy generalski Sił Powietrznych ze spodniami do butów
3. Rękawiczki letnie koloru czarnego
4. Koszula koloru białego
5. Krawat koloru czarnego
6. Sznur galowy generalski
7. Pas oficerski koloru czarnego
8. Buty generalskie

ZESTAW NR 8**Ubiór służbowy generała Sił Powietrznych z płaszczem i czapką garnizonową**

W skład ubioru wchodzi:

1. Czapka garnizonowa Sił Powietrznych
2. Mundur służbowy generalski Sił Powietrznych ze spodniami do butów
3. Płaszcz służbowy Sił Powietrznych
4. Rękawiczki zimowe koloru czarnego
5. Koszula koloru białego
6. Krawat koloru czarnego
7. Szalik zimowy koloru stalowego
8. Pas oficerski koloru czarnego
9. Buty generalskie

ZESTAW NR 9**Ubiór służbowy Sił Powietrznych żołnierza etatowej kompanii reprezentacyjnej (pułku reprezentacyjnego) z czapką garnizonową**

W skład ubioru wchodzi:

1. Czapka garnizonowa Sił Powietrznych
2. Mundur służbowy Sił Powietrznych ze spodniami do butów Kompanii Reprezentacyjnej Wojska Polskiego
3. Rękawiczki letnie koloru czarnego
4. Koszula koloru białego
5. Krawat koloru czarnego
6. Sznur galowy oficerski Wojsk Lądowych i Sił Powietrznych
7. Pas oficerski koloru czarnego
8. Koalicyjka koloru czarnego
9. Buty oficerskie Kompanii Reprezentacyjnej Wojska Polskiego

ZESTAW NR 10**Ubiór służbowy Sił Powietrznych żołnierza etatowej kompanii reprezentacyjnej (pułku reprezentacyjnego) z płaszczem i czapką zimową futrzaną**

W skład ubioru wchodzi:

1. Czapka zimowa futrzana Sił Powietrznych (czapka garnizonowa Sił Powietrznych)
2. Mundur służbowy Sił Powietrznych ze spodniami do butów Kompanii Reprezentacyjnej Wojska Polskiego
3. Płaszcz służbowy Sił Powietrznych Kompanii Reprezentacyjnej Wojska Polskiego
4. Rękawiczki zimowe koloru czarnego
5. Koszula koloru białego
6. Krawat koloru czarnego
7. Szalik zimowy koloru stalowego
8. Pas oficerski koloru czarnego
9. Koalicyjka koloru czarnego
10. Buty oficerskie Kompanii Reprezentacyjnej Wojska Polskiego

ZESTAW NR 11**Ubiór służbowy Sił Powietrznych żołnierza etatowej kompanii reprezentacyjnej (pułku reprezentacyjnego) z trzewikami z gwoździami ochronnymi i czapką garnizonową**

W skład ubioru wchodzi:

1. Czapka garnizonowa Sił Powietrznych
2. Mundur służbowy Sił Powietrznych ze spodniami do butów Kompanii Reprezentacyjnej Wojska Polskiego
3. Rękawiczki letnie koloru czarnego
4. Koszula koloru białego
5. Krawat koloru czarnego
6. Sznur galowy oficerski Wojsk Lądowych i Sił Powietrznych
7. Pas oficerski koloru czarnego
8. Trzewiki z gwoździami ochronnymi

ZESTAW NR 12**Ubiór służbowy Sił Powietrznych żołnierza etatowej kompanii reprezentacyjnej (pułku reprezentacyjnego) z trzewikami z gwoździami ochronnymi, płaszczem i czapką zimową futrzaną**

W skład ubioru wchodzi:

1. Czapka zimowa futrzana Sił Powietrznych (czapka garnizonowa Sił Powietrznych)
2. Mundur służbowy Sił Powietrznych ze spodniami do butów Kompanii Reprezentacyjnej Wojska Polskiego
3. Płaszcz służbowy Sił Powietrznych Kompanii Reprezentacyjnej Wojska Polskiego
4. Rękawiczki zimowe koloru czarnego
5. Koszula koloru białego
6. Krawat koloru czarnego
7. Szalik zimowy koloru stalowego
8. Pas oficerski koloru czarnego
9. Trzewiki z gwoździami ochronnymi

ZESTAW NR 13**Ubiór służbowy Marynarki Wojennej żołnierza etatowej kompanii reprezentacyjnej (pułku reprezentacyjnego) z czapką garnizonową**

W skład ubioru wchodzi:

1. Czapka garnizonowa Marynarki Wojennej
2. Mundur służbowy Marynarki Wojennej Kompanii Reprezentacyjnej Wojska Polskiego
3. Rękawiczki letnie koloru czarnego
4. Koszula koloru białego
5. Krawat koloru czarnego
6. Sznur galowy oficerski Marynarki Wojennej
7. Pas koloru białego
8. Getry skórzane koloru białego
9. Trzewiki z gwoździami ochronnymi

ZESTAW NR 14**Ubiór służbowy Marynarki Wojennej żołnierza etatowej kompanii reprezentacyjnej (pułku reprezentacyjnego) z płaszczem i czapką futrzaną**

W skład ubioru wchodzi:

1. Czapka futrzana Marynarki Wojennej (czapka garnizonowa Marynarki Wojennej)
2. Mundur służbowy Marynarki Wojennej Kompanii Reprezentacyjnej Wojska Polskiego
3. Płaszcz służbowy Marynarki Wojennej
4. Rękawiczki zimowe koloru czarnego
5. Koszula koloru białego
6. Krawat koloru czarnego
7. Szalik zimowy koloru białego
8. Pas koloru białego
9. Getry skórzane koloru białego
10. Trzewiki z gwoździami ochronnymi

ZESTAW NR 15**Ubiór służbowy marynarza etatowej kompanii reprezentacyjnej
(pułku reprezentacyjnego) z czapką garnizonową**

W skład ubioru wchodzi:

1. Czapka garnizonowa marynarska
2. Bluza wyjściowa marynarska Kompanii Reprezentacyjnej Wojska Polskiego
3. Spodnie wyjściowe marynarskie Kompanii Reprezentacyjnej Wojska Polskiego
4. Kołnierzyk marynarski
5. Rękawiczki letnie koloru czarnego
6. Koszulka marynarska
7. Krawat marynarski
8. Sznurek do wiązania krawata
9. Sznur galowy oficerski Marynarki Wojennej
10. Pas marynarski koloru białego
11. Getry skórzane koloru białego
12. Trzewiki z gwoździami ochronnymi

ZESTAW NR 16**Ubiór służbowy marynarza etatowej kompanii reprezentacyjnej (pułku reprezentacyjnego) z półplaszczem i czapką futrzaną**

W skład ubioru wchodzi:

1. Czapka futrzana Marynarki Wojennej (czapka garnizonowa marynarska)
2. Bluza wyjściowa marynarska Kompanii Reprezentacyjnej Wojska Polskiego
3. Spodnie wyjściowe marynarskie Kompanii Reprezentacyjnej Wojska Polskiego
4. Półplaszcz marynarski Kompanii Reprezentacyjnej Wojska Polskiego
5. Kołnierz marynarski
6. Rękawiczki zimowe koloru czarnego
7. Koszulka marynarska
8. Krawat marynarski
9. Sznurek do wiązania krawata
10. Szalik zimowy koloru białego
11. Pas marynarski koloru białego
12. Getry skórzane koloru białego
13. Trzewiki z gwoździami ochronnymi

WZORY I ZESTAWY UBIORU POLOWEGO

ZESTAW NR 1**Ubiór polowy żołnierza zawodowego oraz żołnierza pełniącego służbę kandydacką
Wojsk Lądowych z bluzą polową**

W skład ubioru wchodzi:

1. Beret
2. Bielizna
3. Mundur polowy
4. Pas do munduru polowego
5. Trzewiki

ZESTAW NR 2**Ubiór polowy żołnierza zawodowego oraz żołnierza pełniącego służbę kandydacką
Wojsk Lądowych z koszulką polową**

W skład ubioru wchodzi:

1. Beret
2. Koszulka polowa
3. Spodnie polowe
4. Pas do munduru polowego
5. Trzewiki

ZESTAW NR 3**Ubiór polowy żołnierza zawodowego oraz żołnierza pełniącego służbę kandydacką
Wojsk Lądowych z koszulobluzą pod kamizelkę ochronną**

W skład ubioru wchodzi:

1. Beret
2. Koszobluza pod kamizelkę ochronną
3. Spodnie polowe
4. Pas do munduru polowego
5. Trzewiki



ZESTAW NR 4**Ubiór polowy żołnierza zawodowego oraz żołnierza pełniącego służbę kandydacką
Wojsk Lądowych z kurtką ubrania ochronnego**

W skład ubioru wchodzi:

1. Czapka zimowa (beret)
2. Mundur polowy
3. Bielizna
4. Ubranie ochronne (kurtka ubrania ochronnego)
5. Rękawice zimowe pięciopalcowe (rękawice taktyczne)
6. Trzewiki zimowe (trzewiki)

ZESTAW NR 5**Ubiór polowy żołnierza zawodowego oraz żołnierza pełniącego służbę kandydacką
Sił Powietrznych z bluzą polową**

W skład ubioru wchodzi:

1. Furażerka polowa Sił Powietrznych
2. Mundur polowy
3. Bielizna
4. Pas do munduru polowego
5. Trzewiki

ZESTAW NR 6**Ubiór polowy żołnierza zawodowego oraz żołnierza pełniącego służbę kandydacką
Sił Powietrznych z koszulką polową**

W skład ubioru wchodzi:

1. Furażerka polowa Sił Powietrznych
2. Koszulka polowa
3. Spodnie polowe
4. Pas do munduru polowego
5. Trzewiki

ZESTAW NR 7**Ubiór polowy żołnierza zawodowego oraz żołnierza pełniącego służbę kandydacką
Sił Powietrznych z koszulobluzą pod kamizelkę ochronną**

W skład ubioru wchodzi:

1. Furażerka polowa Sił Powietrznych
2. Koszulobluzą pod kamizelkę ochronną
3. Spodnie polowe
4. Pas do munduru polowego
5. Trzewiki

ZESTAW NR 8**Ubiór polowy żołnierza zawodowego oraz żołnierza pełniącego służbę kandydacką
Sił Powietrznych z kurtką ubrania ochronnego**

W skład ubioru wchodzi:

1. Czapka zimowa (furażerka polowa Sił Powietrznych)
2. Mundur polowy
3. Bielizna
4. Ubranie ochronne (kurtka ubrania ochronnego)
5. Rękawice zimowe pięciopalcowe (rękawice taktyczne)
6. Trzewiki zimowe (trzewiki)

ZESTAW NR 9**Ubiór polowy żołnierza zawodowego oraz żołnierza pełniącego służbę kandydacką
Marynarki Wojennej z bluzą polową**

W skład ubioru wchodzi:

1. Beret marynarski
2. Mundur polowy
3. Bielizna
4. Pas do munduru polowego
5. Trzewiki

ZESTAW NR 10**Ubiór polowy żołnierza zawodowego oraz żołnierza pełniącego służbę kandydacką
Marynarki Wojennej z koszulką polową**

W skład ubioru wchodzi:

1. Beret marynarski
2. Koszulka polowa
3. Spodnie polowe
4. Pas do munduru polowego
5. Trzewiki

ZESTAW NR 11**Ubiór polowy żołnierza zawodowego oraz żołnierza pełniącego służbę kandydacką
Marynarki Wojennej z koszulobluzą pod kamizelkę ochronną**

W skład ubioru wchodzi:

1. Beret
2. Koszulobluzą pod kamizelkę ochronną
3. Spodnie polowe
4. Pas do munduru polowego
5. Trzewiki

ZESTAW NR 12**Ubiór polowy żołnierza zawodowego oraz żołnierza pełniącego służbę kandydacką
Marynarki Wojennej z kurtką ubrania ochronnego**

W skład ubioru wchodzi:

1. Czapka zimowa (beret marynarski)
2. Mundur polowy
3. Bielizna
4. Ubranie ochronne (kurtka ubrania ochronnego)
5. Rękawice zimowe pięciopalcowe (rękawice taktyczne)
6. Trzewiki zimowe (trzewiki)

ZESTAW NR 13**Ubiór polowy w kamuflażu pustynnym**

W skład ubioru wchodzi:

1. Kapelusz polowy w kamuflażu pustynnym (beret)
2. Mundur polowy tropikalny
3. Bielizna (bluza ocieplająca)
4. Trzewiki ćwiczebne tropikalne

ZESTAW NR 14**Ubiór polowy z kapeluszem polowym**

W skład ubioru wchodzi:

1. Kapelusz polowy
2. Mundur polowy
3. Bielizna
4. Pas do munduru polowego
5. Trzewiki

ZESTAW NR 15**Ubiór polowy z czapką rogatywką polową**

W skład ubioru wchodzi:

1. Czapka rogatywka polowa
2. Mundur polowy
3. Bielizna
4. Pas do munduru polowego
5. Trzewiki

ZESTAW NR 16

**Ubiór polowy z mundurem polowym i pasem koloru białego żołnierza
Żandarmerii Wojskowej w czasie pełnienia służby dyżurnej, patrolowej, konwojowej,
asystencyjnej i ruchu drogowego**



W skład ubioru wchodzi:

1. Beret koloru szkarłatnego
2. Mundur polowy
3. Bielizna
4. Pas koloru białego
5. Trzewiki

ZESTAW NR 17

**Ubiór polowy z koszulką polową i pasem koloru białego żołnierza
Żandarmerii Wojskowej w czasie pełnienia służby dyżurnej, patrolowej, konwojowej,
asystencyjnej i ruchu drogowego**



W skład ubioru wchodzi:

1. Beret koloru szkarłatnego
2. Koszulka polowa
3. Spodnie polowe
4. Pas koloru białego
5. Trzewiki

ZESTAW NR 18

**Ubiór polowy z ubranie ochronnym i pasem koloru białego żołnierza
Żandarmerii Wojskowej w czasie pełnienia służby dyżurnej, patrolowej, konwojowej,
asystencyjnej i ruchu drogowego**



W skład ubioru wchodzi:

1. Czapka zimowa (beret koloru szkarłatnego)
2. Mundur polowy
3. Bielizna
4. Ubranie ochronne (kurtka ubrania ochronnego)
5. Rękawice zimowe pięciopalcowe
6. Pas koloru białego
7. Trzewiki zimowe (trzewiki)

ZESTAW NR 19**Ubiór polowy z koszulobluzą pod kamizelkę ochronną
żołnierza Żandarmerii Wojskowej w czasie pełnienia służby patrolowej**

W skład ubioru wchodzi:

1. Beret koloru szkarłatnego
2. Koszulobluza pod kamizelkę ochronną
3. Spodnie polowe
4. Pas do munduru polowego
5. Trzewiki

WZORY I ZESTAWY UBIORU ĆWICZEBNEGO

ZESTAW NR 1**Ubiór ćwiczebny żołnierza zawodowego oraz żołnierza pełniącego służbę kandydacką Marynarki Wojennej z bluzą ćwiczebną**

W skład ubioru wchodzi:

1. Czapka ćwiczebna marynarska (beret marynarski)
2. Mundur ćwiczebny
3. Pasek do spodni Marynarki Wojennej
4. Bielizna
5. Skarpety letnie (zimowe)
6. Półbuty ćwiczebne (trzewiki)

ZESTAW NR 2**Ubiór ćwiczebny żołnierza zawodowego oraz żołnierza pełniącego służbę kandydacką Marynarki Wojennej z kurtką ubrania ochronnego Marynarki Wojennej**

W skład ubioru wchodzi:

1. Czapka ćwiczebna marynarska (czapka zimowa Marynarki Wojennej, beret marynarski)
2. Mundur ćwiczebny
3. Bielizna
4. Ubranie ochronne Marynarki Wojennej (kurtka ubrania ochronnego Marynarki Wojennej)
5. Rękawice zimowe pięciopalcowe Marynarki Wojennej (rękawice taktyczne)
6. Skarpety letnie (zimowe)
7. Półbuty ćwiczebne (trzewiki)

ZESTAW NR 3**Ubiór ćwiczebny żołnierza Marynarki Wojennej z koszulką ćwiczebną**

W skład ubioru wchodzi:

1. Beret marynarski (czapka ćwiczebna marynarska)
2. Koszulka ćwiczebna
3. Spodnie ćwiczebne
4. Pasek do spodni Marynarki Wojennej
5. Trzewiki (półbuty ćwiczebne)

WZORY I ZESTAWY UBIORU SPECJALNEGO

ZESTAW NR 1**Ubiór specjalny żołnierza zawodowego z kombinezonem czołgisty**

W skład ubioru wchodzi:

1. Beret
2. Kombinezon czołgisty
3. Bielizna
4. Trzewiki

ZESTAW NR 2**Ubiór specjalny żołnierza zawodowego z kombinezonem i kurtką czołgisty**

W skład ubioru wchodzi:

1. Beret (czapka zimowa)
2. Kombinezon czołgisty
3. Bielizna
4. Kurtka zimowa czołgisty
5. Rękawice zimowe pięciopalcowe
6. Trzewiki

ZESTAW NR 3**Ubiór specjalny żołnierza zawodowego z ubraniem czołgisty warsztatowca**

W skład ubioru wchodzi:

1. Beret
2. Ubranie czołgisty warsztatowca
3. Bielizna
4. Trzewiki

ZESTAW NR 4**Ubiór specjalny personelu latającego z kombinezonem pilota**

W skład ubioru wchodzi:

1. Furażerka
2. Kombinezon pilota
3. Bielizna
4. Trzewiki pilota

ZESTAW NR 5**Ubiór specjalny personelu latającego tropikalny z kombinezonem pilota tropikalnym**

W skład ubioru wchodzi:

1. Furażerka
2. Kombinezon pilota tropikalny
3. Bielizna
4. Trzewiki pilota

ZESTAW NR 6**Ubiór specjalny personelu latającego z kurtką pilota**

W skład ubioru wchodzi:

1. Furażerka Sił Powietrznych (czapka zimowa)
2. Kombinezon pilota
3. Kurtka pilota
4. Bielizna
5. Rękawice pilota
6. Trzewiki pilota letnie (zimowe)

ZESTAW NR 7**Ubiór specjalny personelu latającego z kurtką pilota tropikalną**

W skład ubioru wchodzi:

1. Furażerka Sił Powietrznych (czapka zimowa)
2. Kombinezon pilota tropikalny
3. Kurtka pilota tropikalna
4. Bielizna
5. Rękawice pilota
6. Trzewiki pilota letnie (zimowe)

ZESTAW NR 8**Ubiór specjalny personelu latającego z kurtką pilota z wykorzystaniem funkcji „high visibility”**

W skład ubioru wchodzi:

1. Furażerka Sił Powietrznych (czapka zimowa)
2. Kombinezon pilota
3. Kurtka pilota
4. Bielizna
5. Trzewiki pilota letnie (zimowe)

ZESTAW NR 9**Ubiór specjalny personelu latającego z ocieplaczem kurtki pilota**

W skład ubioru wchodzi:

1. Furażerka Sił Powietrznych (czapka zimowa)
2. Kombinezon pilota
3. Ocieplacz kurtki pilota
4. Bielizna
5. Trzewiki pilota letnie (zimowe)

ZESTAW NR 10**Ubiór specjalny personelu technicznego z ubraniem technika lotniczego**

W skład ubioru wchodzi:

1. Czapka technika lotniczego
2. Ubranie technika lotniczego
3. Bielizna
4. Trzewiki pilota

ZESTAW NR 11**Ubiór specjalny personelu technicznego z kurtką technika lotniczego**

W skład ubioru wchodzi:

1. Czapka technika lotniczego (czapka zimowa)
2. Ubranie technika lotniczego
3. Kurtka technika lotniczego
4. Bielizna
5. Rękawiczki zimowe koloru czarnego (rękawice pilota)
6. Trzewiki pilota letnie (zimowe)

ZESTAW NR 12**Ubiór specjalny żołnierzy w ubraniu maskującym białym**

W skład ubioru wchodzi:

1. Ubranie maskujące białe zmodernizowane
2. Kominiarka koloru białego
3. Rękawice zimowe pięciopalcowe
4. Trzewiki

WZORY I ZESTAWY UBIORU SPORTOWEGO

ZESTAW NR 1**Ubiór sportowy z dresem sportowym**

W skład ubioru wchodzi:

1. Dres sportowy
2. Koszulka sportowa
3. Skarpety sportowe
4. Buty sportowe

⁷³⁾ Dodany przez § 1 pkt 26 rozporządzenia, o którym mowa w odnośniku 3.

ZESTAW NR 2**Ubiór sportowy ze spodniami dresu sportowego**

W skład ubioru wchodzi:

1. Koszulka sportowa
2. Spodnie dresu sportowego
3. Skarpety sportowe
4. Buty sportowe

ZESTAW NR 3**Ubiór sportowy z bluzą dresu sportowego**

W skład ubioru wchodzi:

1. Bluza dresu sportowego
2. Koszulka sportowa
3. Spodenki sportowe
4. Skarpety sportowe
5. Buty sportowe

ZESTAW NR 4**Ubiór sportowy z ubraniami sportowymi**

W skład ubioru wchodzi:

1. Ubranie sportowe (koszulka i spodenki sportowe)
2. Skarpety sportowe
3. Buty sportowe

SPOSÓB ROZMIESZCZENIA ORLÓW I OZNAK STOPNI WOJSKOWYCH NA NAKRYCIACH GŁOWY

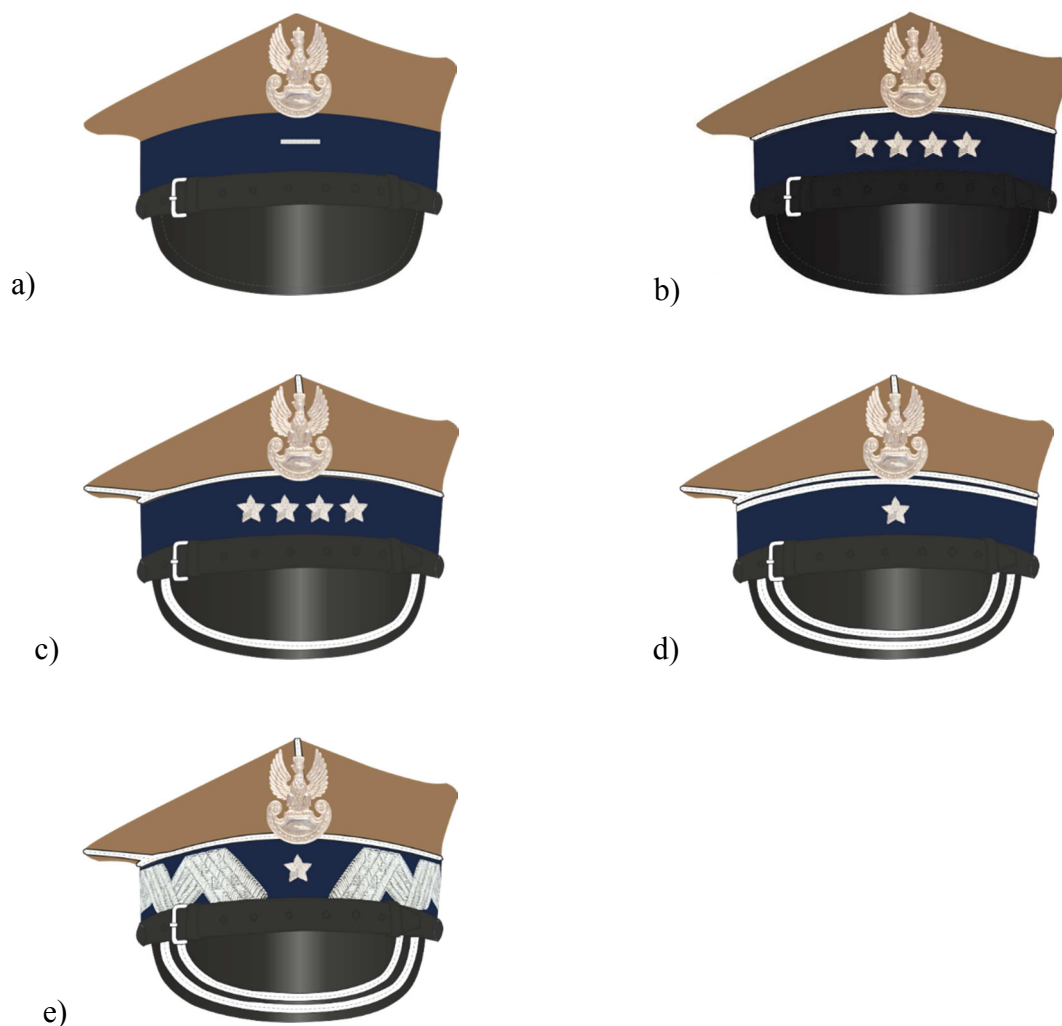

Rys 1. Sposób rozmieszczenia orłów i oznak stopni wojskowych na czapce rogatywce:

- a) szeregowego i podoficera
- b) żołnierzy w stopniu od młodszego chorążego do starszego chorążego sztabowego
- c) oficera młodszego
- d) oficera starszego
- e) generała

⁷⁴⁾ W brzmieniu ustalonym przez § 1 pkt 27 rozporządzenia, o którym mowa w odnośniku 3.

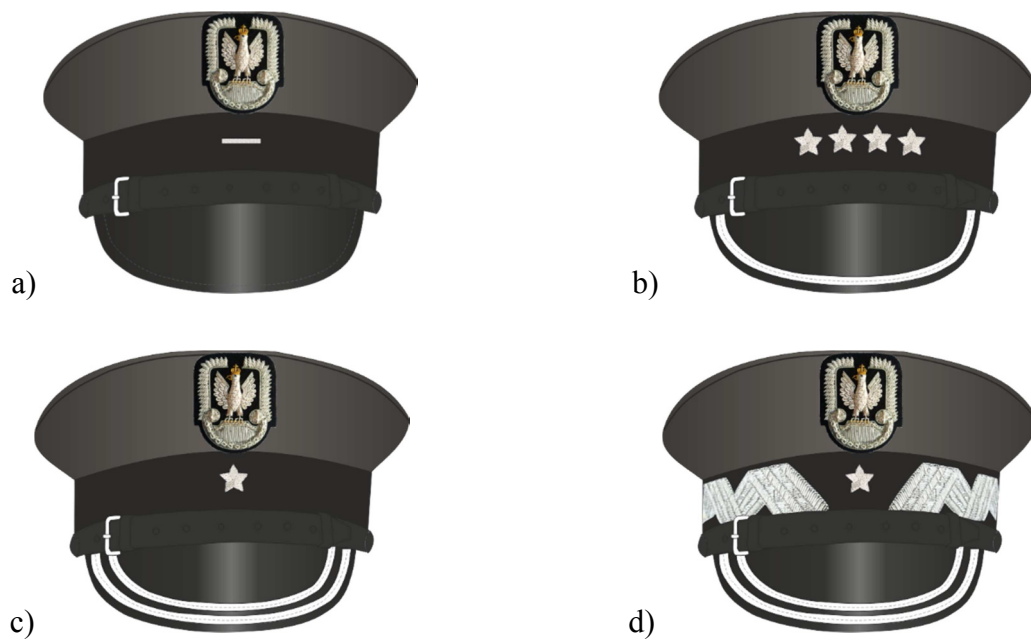

Rys 2. Sposób rozmieszczenia orłów i oznak stopni wojskowych na czapce garnizonowej Sił Powietrznych:

- a) szeregowego i podoficera
- b) oficera młodszego
- c) oficera starszego
- d) generała

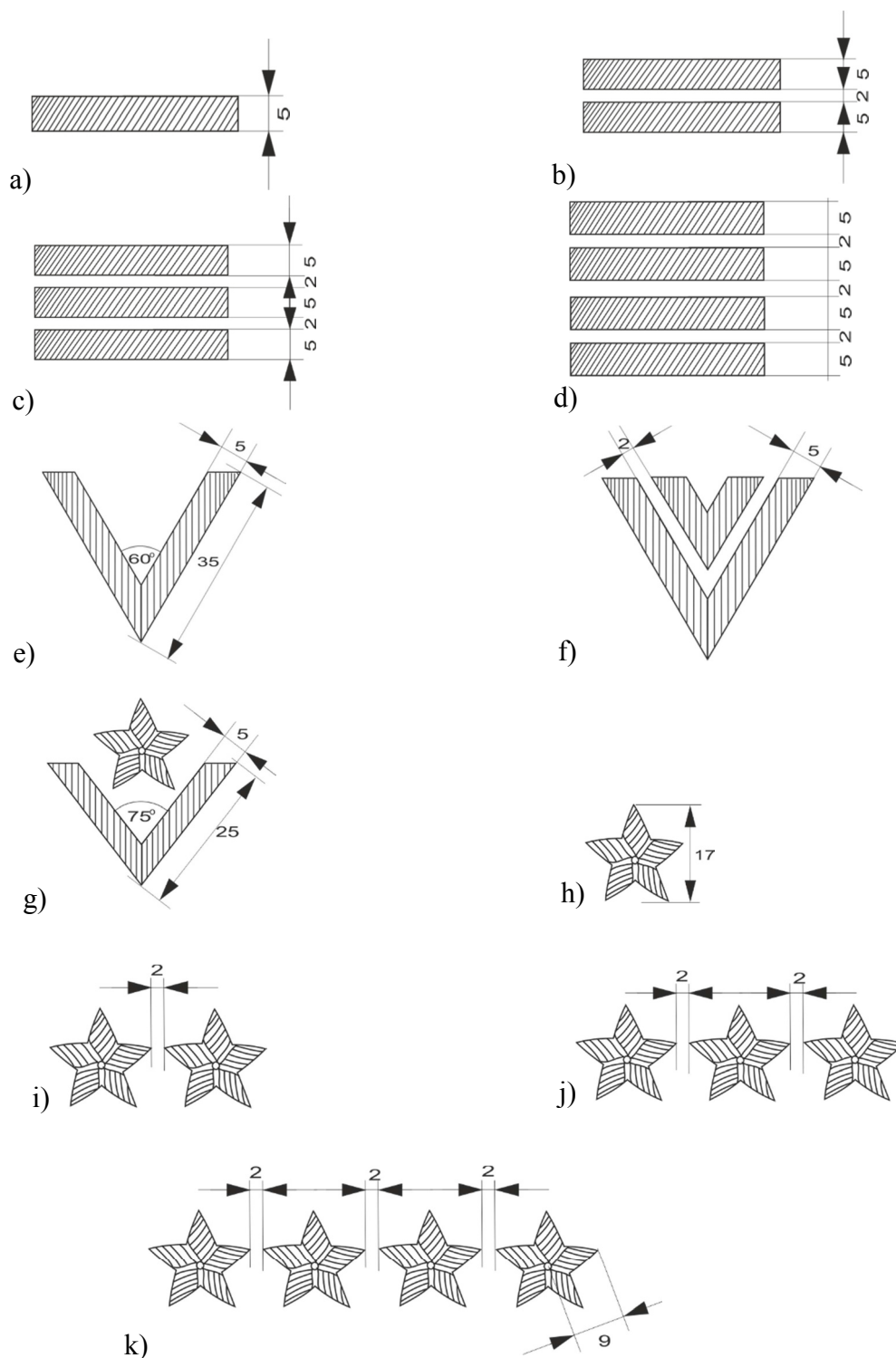

Rys. 3. Sposób rozmieszczenia oznak stopni wojskowych na otoku czapki rogatywki i czapki garnizonowej Sił Powietrznych:

- | | |
|----------------------|--|
| a) starszy szeregowy | g) młodszy chorąży |
| b) kapral | h) major, chorąży |
| c) starszy kapral | i) podpułkownik, podporucznik, starszy chorąży |
| d) plutonowy | j) pułkownik, porucznik |
| e) sierżant | k) kapitan, starszy chorąży sztabowy |
| f) straszny sierżant | |

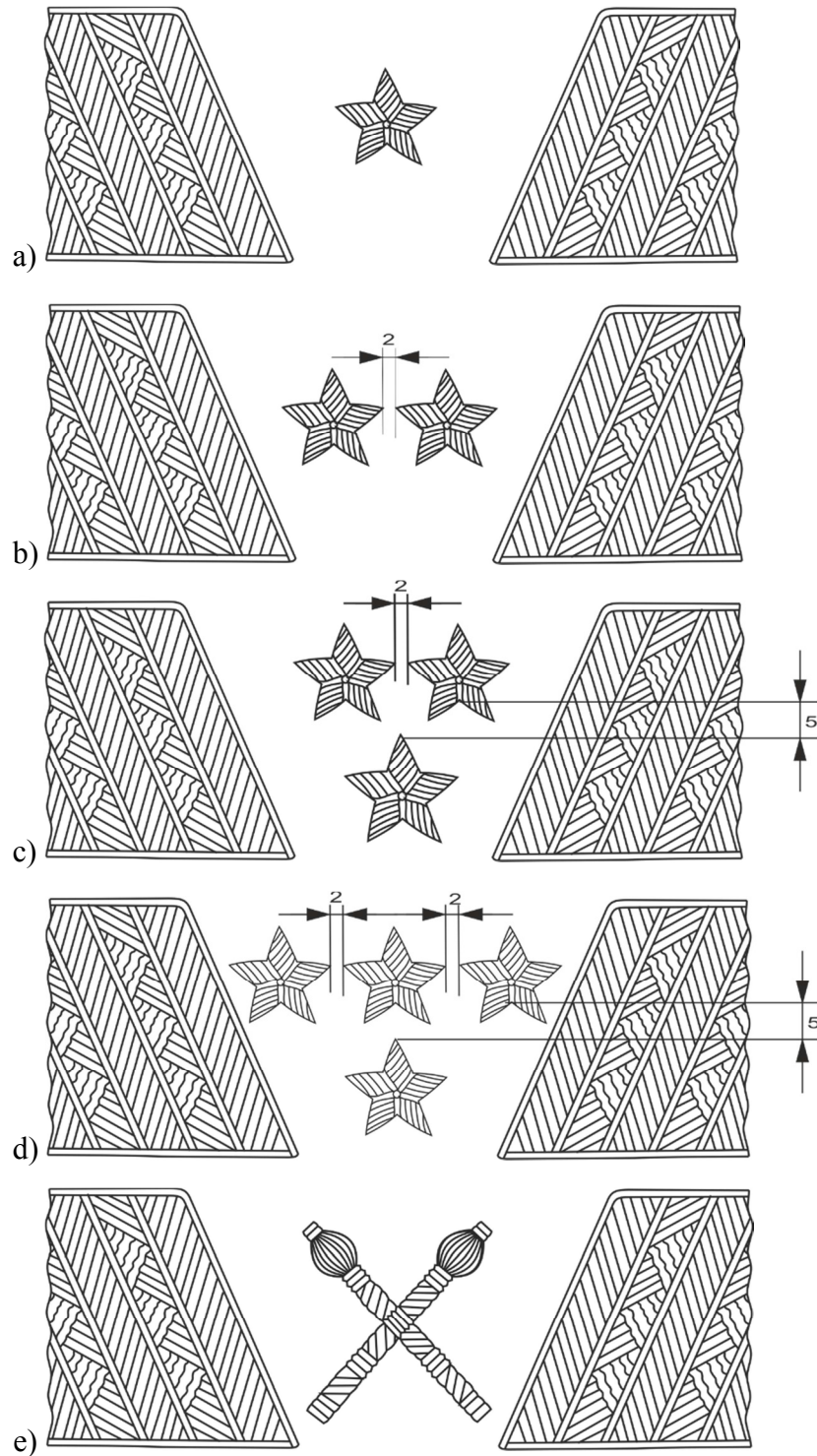

Rys. 4. Sposób rozmieszczenia oznak stopni wojskowych na otoku czapki rogatywki i czapki garnizonowej Sił Powietrznych:

- a) generał brygady
- b) generał dywizji
- c) generał broni
- d) generał
- e) marszałek Polski

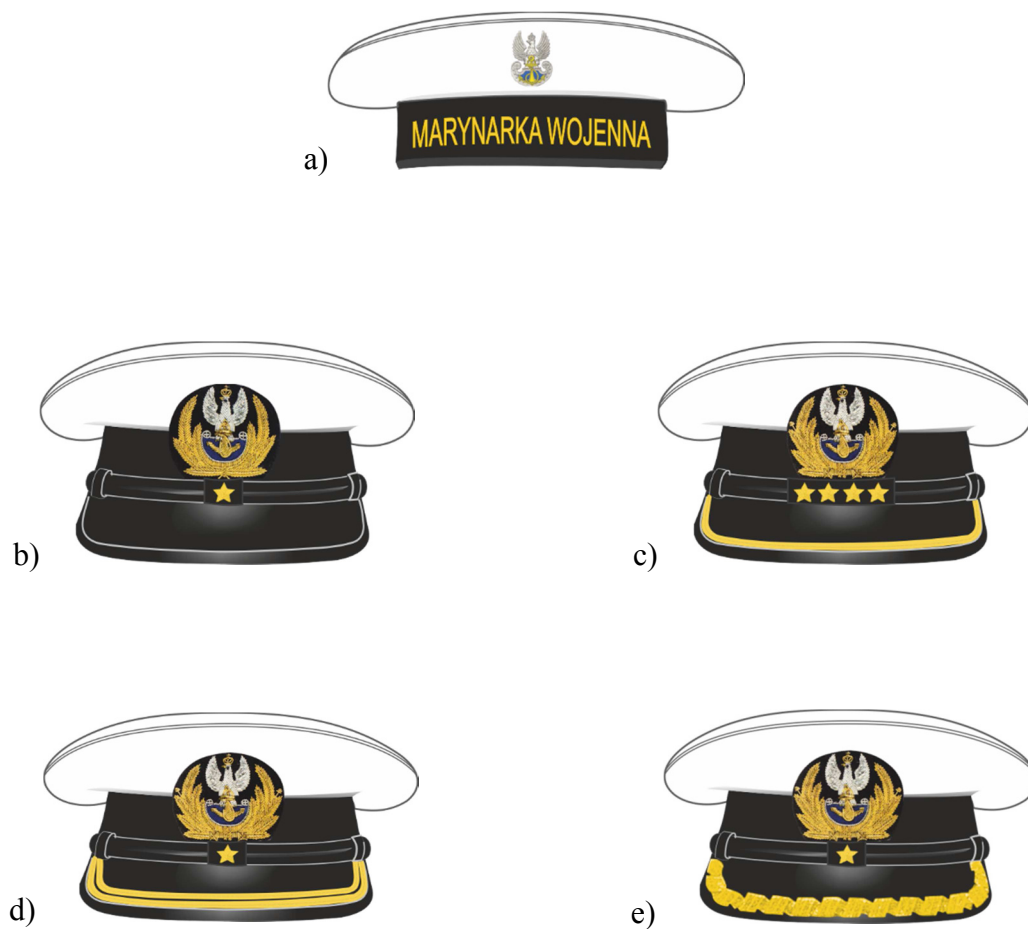

Rys 5. Sposób rozmieszczenia orłów i oznak stopni wojskowych na czapce garnizonowej Marynarki Wojennej:

- a) marynarza
- b) podoficera
- c) oficera młodszego

- d) oficera starszego
- e) admirała

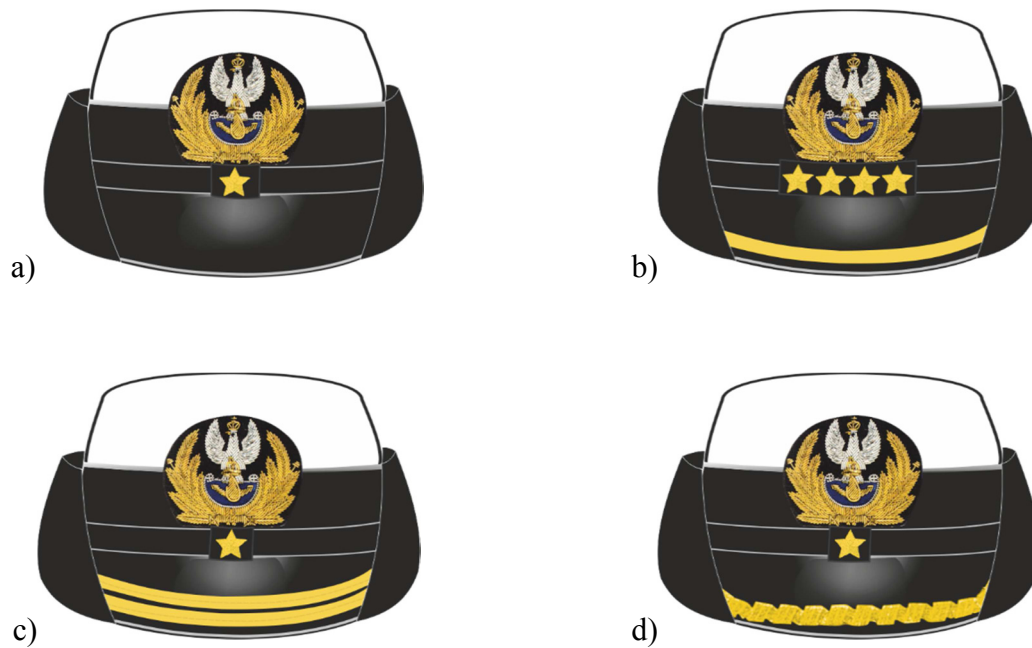

Rys 6. Sposób rozmieszczenia orłów i oznak stopni wojskowych na kapeluszu damskim Marynarki Wojennej:

a) podoficera

b) oficera młodszego

c) oficera starszego

d) admirała

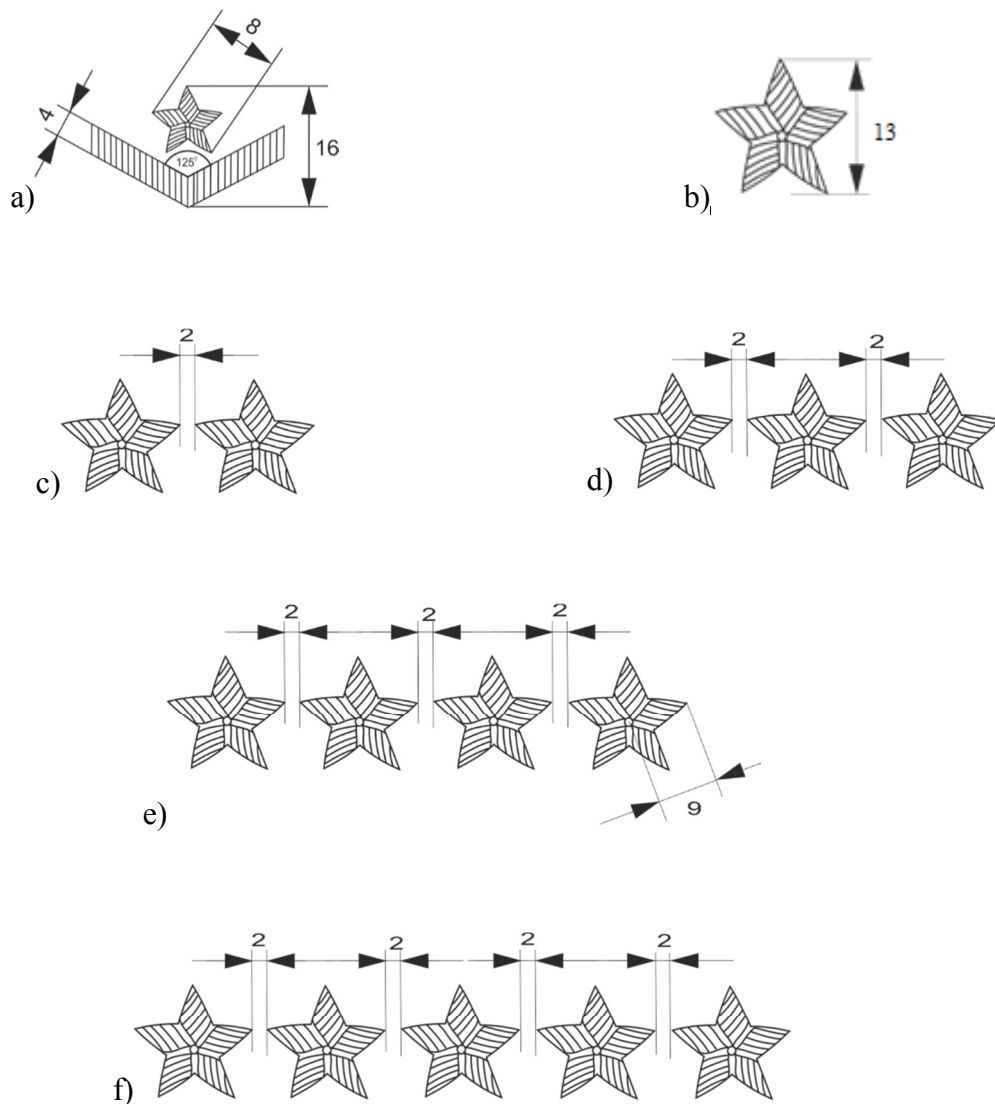

Rys. 7. Sposób rozmieszczenia oznak stopni wojskowych na pasku czapki garnizonowej i kapelusza damskiego Marynarki Wojennej:

- a) młodszy chorąży marynarki
- b) kontradmirał, komandor podporucznik, chorąży marynarki
- c) wiceadmirał, komandor porucznik, podporucznik marynarki, starszy chorąży marynarki
- d) admirał floty, komandor, porucznik marynarki
- e) admirał, kapitan marynarki
- f) starszy chorąży sztabowy marynarki

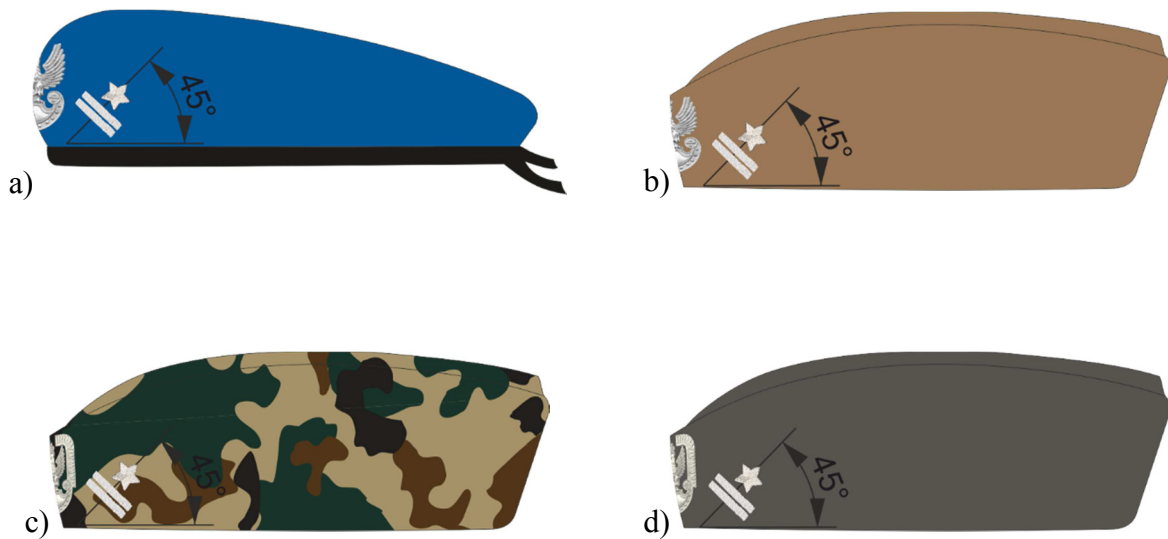

Rys. 8. Sposób rozmieszczenia orłów i oznak stopni wojskowych na beretach i furażerkach:

- | | |
|------------------------------------|-------------------------------|
| a) beret | c) furażerka polowa |
| b) furażerka galowa Wojsk Lądowych | d) furażerka Sił Powietrznych |

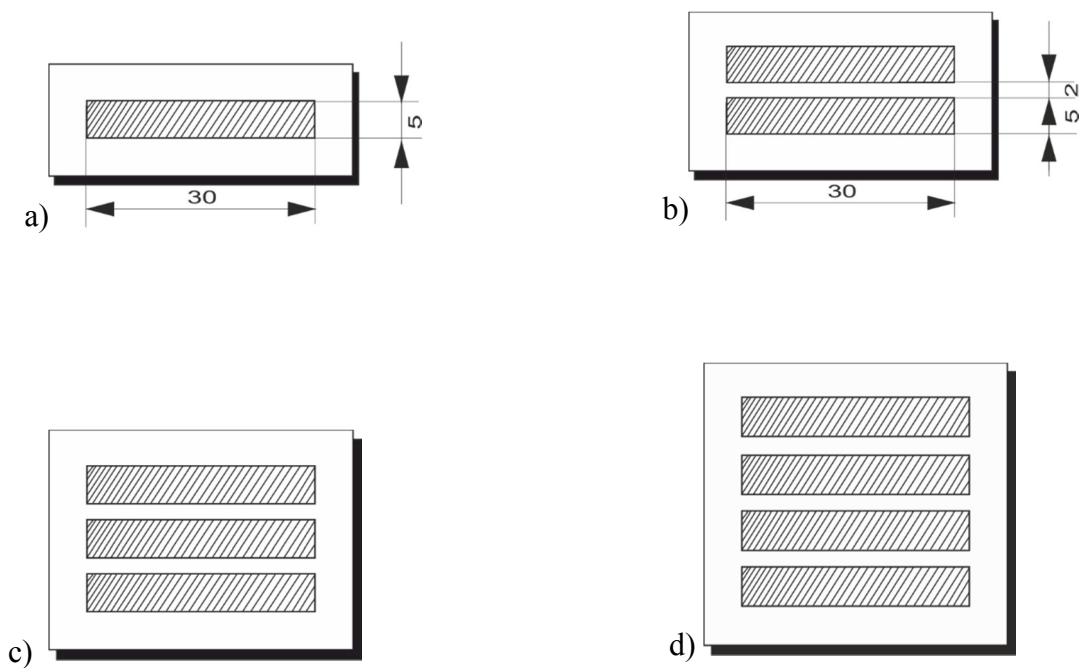

Rys. 9. Sposób rozmieszczenia oznak stopni wojskowych na beretach i furażerkach:

- | | |
|----------------------|-------------------|
| a) starszy szeregowy | c) starszy kapral |
| b) kapral | d) plutonowy |

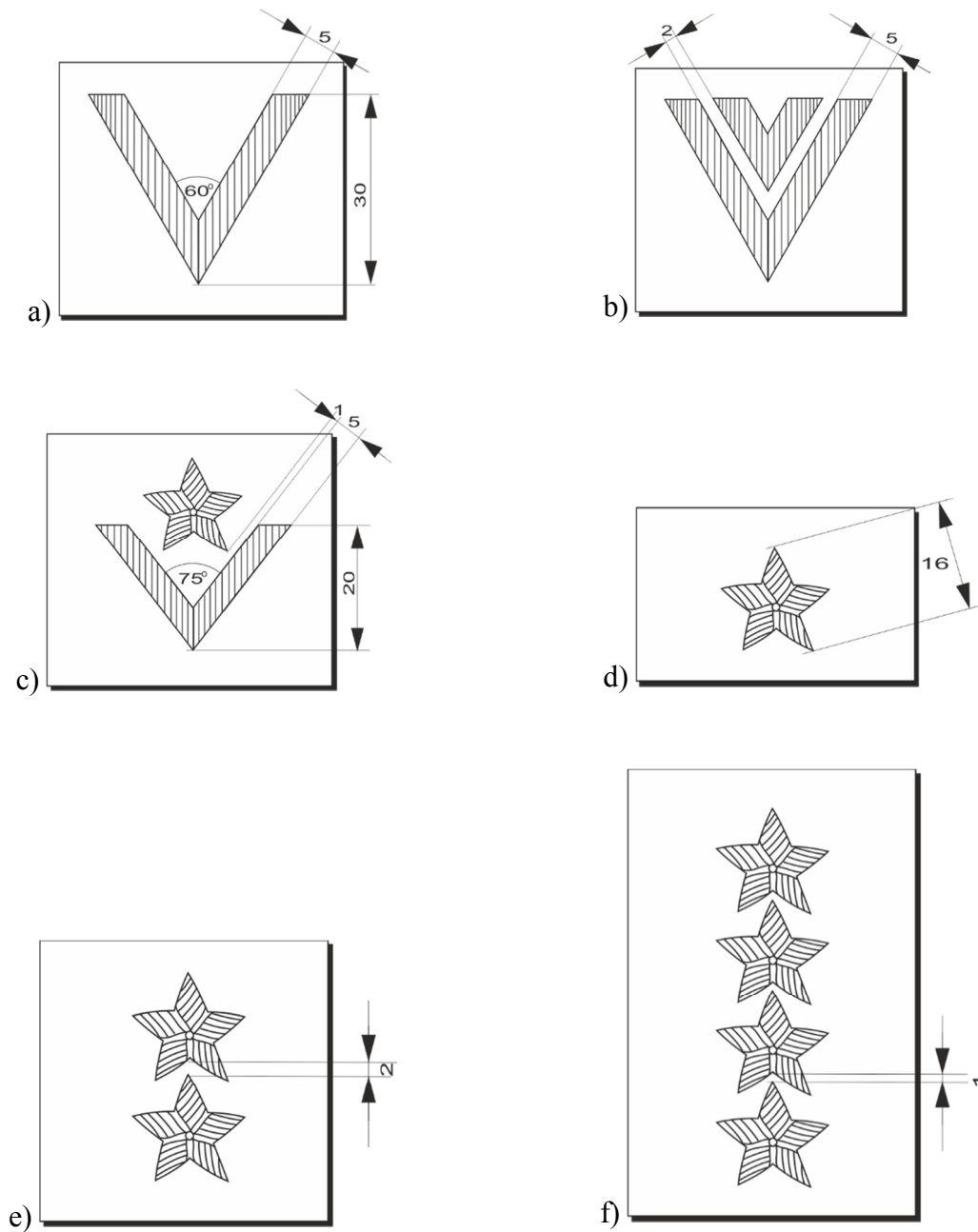

Rys. 10. Sposób rozmieszczenia oznak stopni wojskowych na beretach i furazerkach:

- a) sierżant
- b) straszny sierżant
- c) młodszy chorąży
- d) chorąży
- e) starszy chorąży
- f) starszy chorąży sztabowy

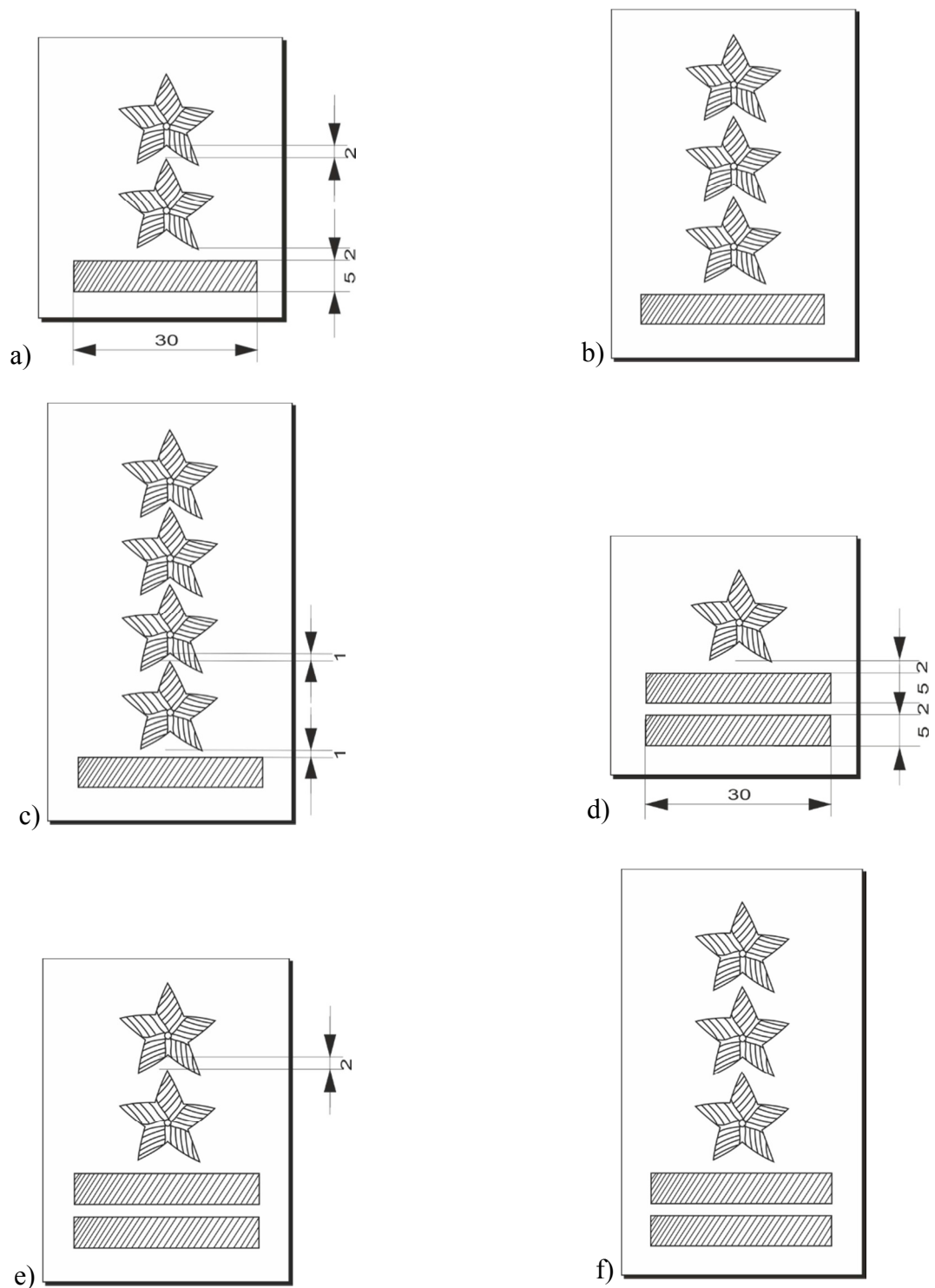

Rys. 11. Sposób rozmieszczenia oznak stopni wojskowych na beretach i furazerkach:

- a) podporucznik
- b) porucznik
- c) kapitan
- d) major
- e) podpułkownik
- f) pułkownik

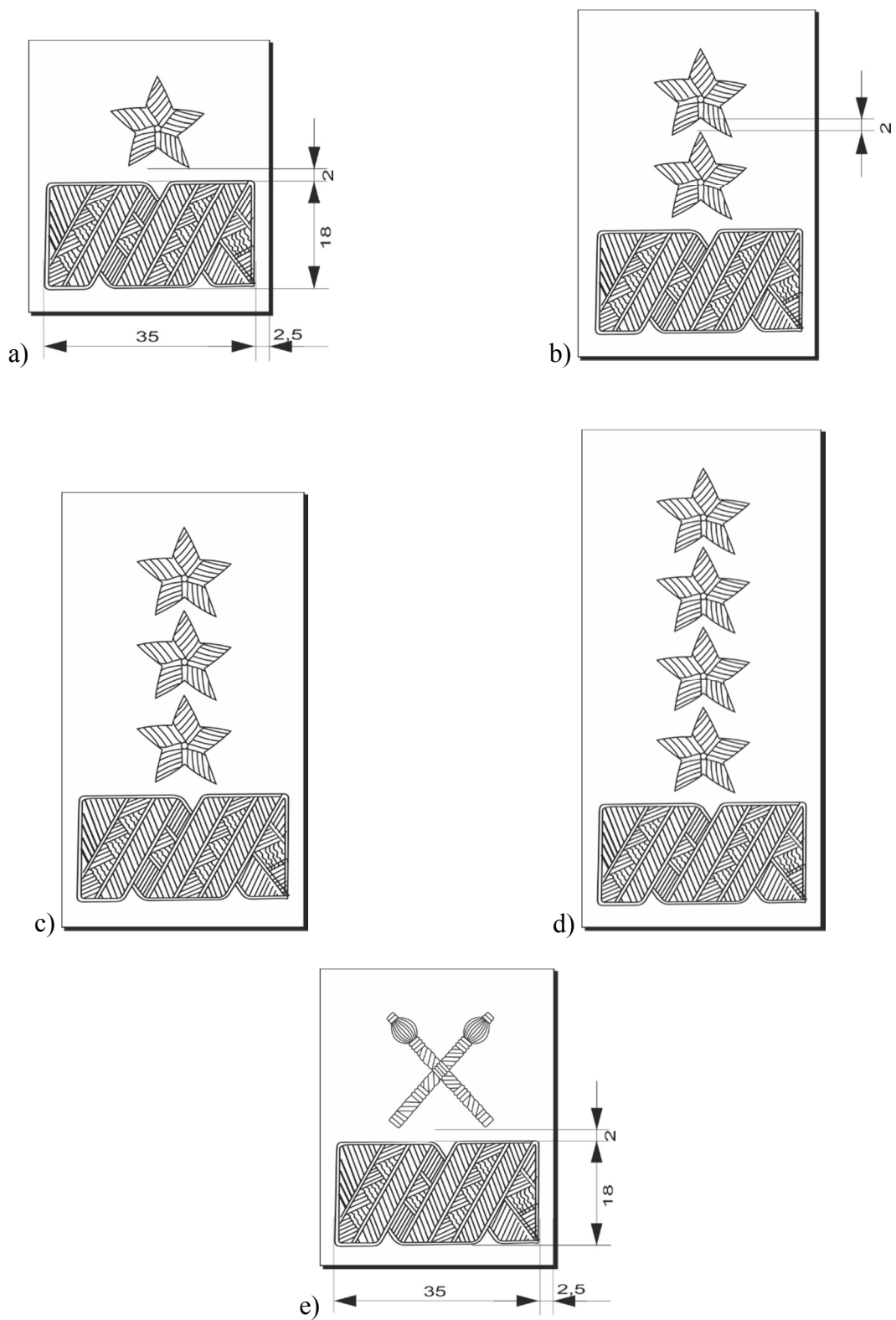

Rys. 12. Sposób rozmieszczenia oznak stopni wojskowych na beretach i furazerkach:

- a) generał brygady
- b) generał dywizji
- c) generał broni
- d) generał

e) marszałek Polski

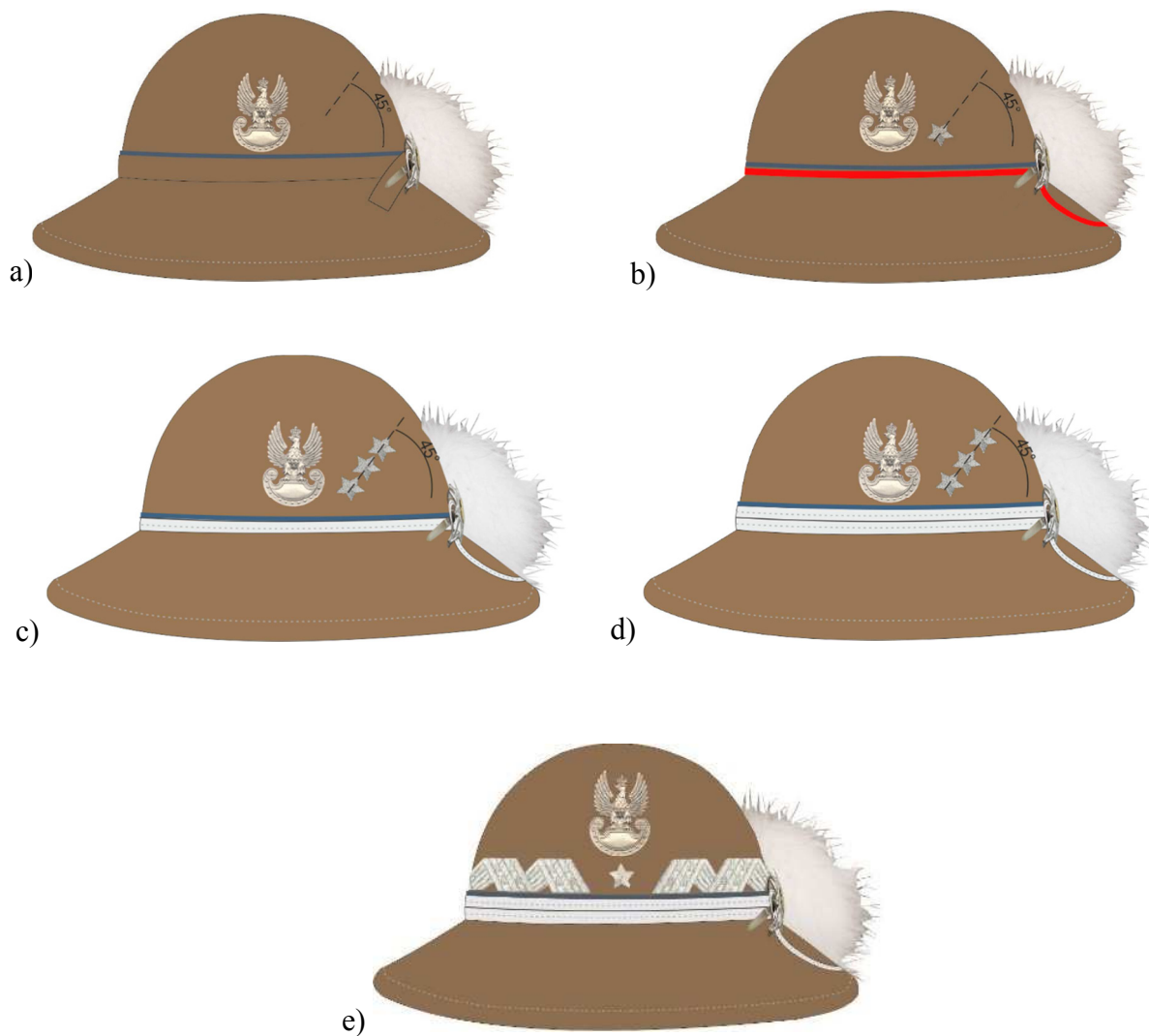

Rys. 13. Sposób rozmieszczenia orłów i oznak stopni wojskowych na kapeluszach podhalańskich:

- a) szeregowego i podoficera
- b) żołnierzy w stopniu od młodszego chorążego do starszego chorążego sztabowego
- c) oficera młodszego
- d) oficera starszego
- e) generała

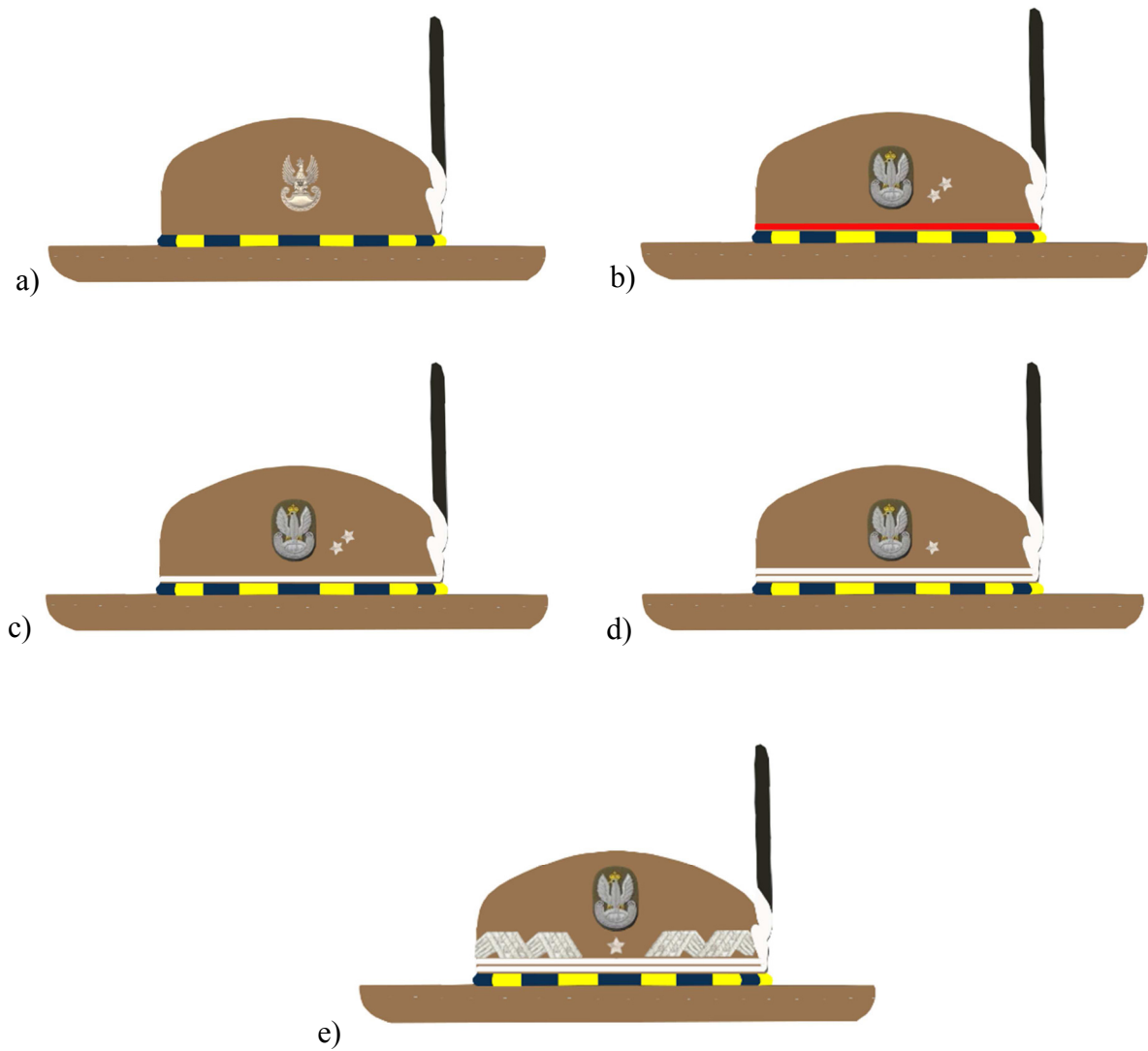

Rys. 14. Sposób rozmieszczenia orłów i oznak stopni wojskowych na kapeluszach huculskich:

- a) szeregowego i podoficera
- b) żołnierzy w stopniu od młodszego chorążego do starszego chorążego sztabowego
- c) oficera młodszego
- d) oficera starszego
- e) generała

SPOSÓB ROZMIESZCZENIA ORŁÓW MARSZAŁKA POLSKI, GENERALÓW
I ADMIRAŁÓW NA KOŁNIERZACH KURTKI MUNDURU I PŁASZCZA SUKIENNEGO

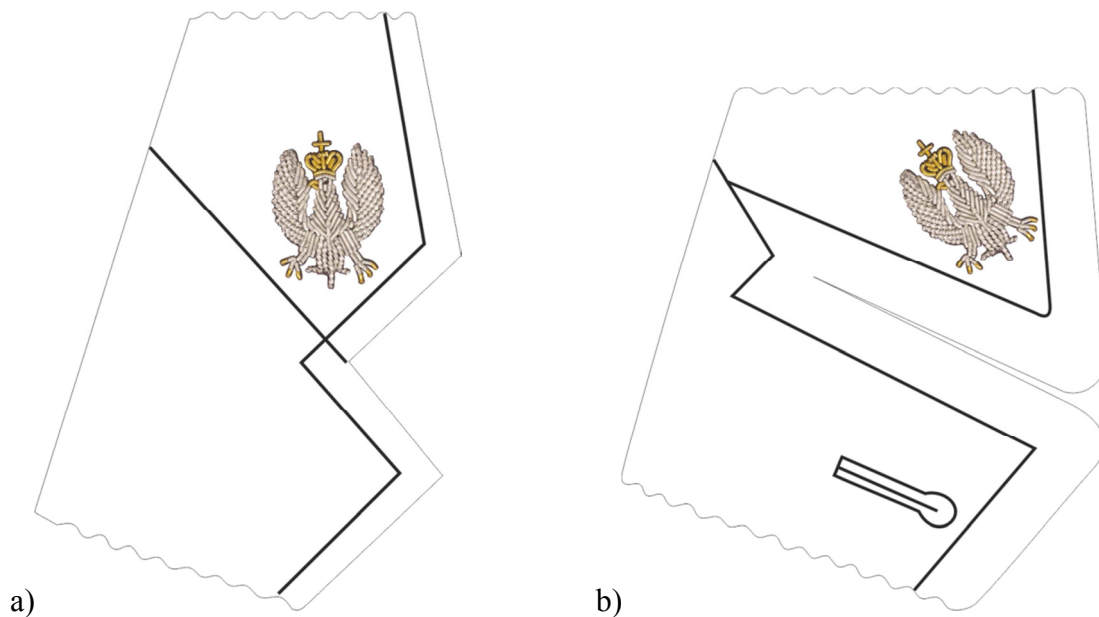

Rys. 1. Sposób rozmieszczania orła generała Wojsk Lądowych i Sił Powietrznych

- a) na kołnierzu kurtki munduru
b)⁷⁵⁾ na kołnierzu płaszcza służbowego

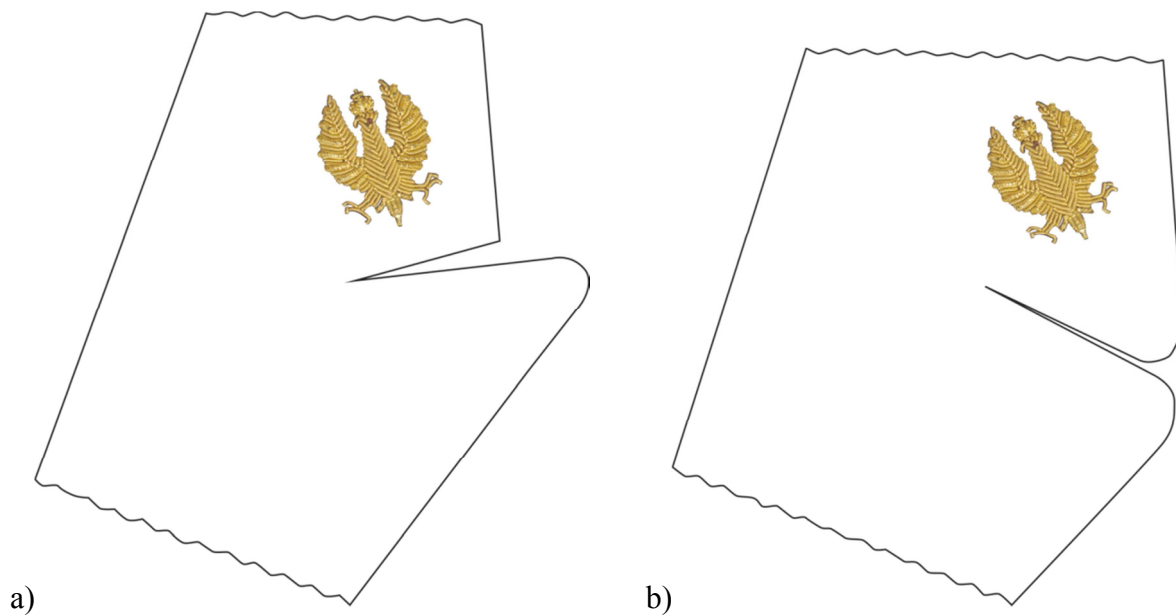

Rys. 2. Sposób rozmieszczania orła admirała Marynarki Wojennej

- a) na kołnierzu kurtki munduru
b)⁷⁶⁾ na kołnierzu płaszcza służbowego

⁷⁵⁾ W brzmieniu ustalonym przez § 1 pkt 28 lit. a rozporządzenia, o którym mowa w odnośniku 3.

⁷⁶⁾ W brzmieniu ustalonym przez § 1 pkt 28 lit. b rozporządzenia, o którym mowa w odnośniku 3.

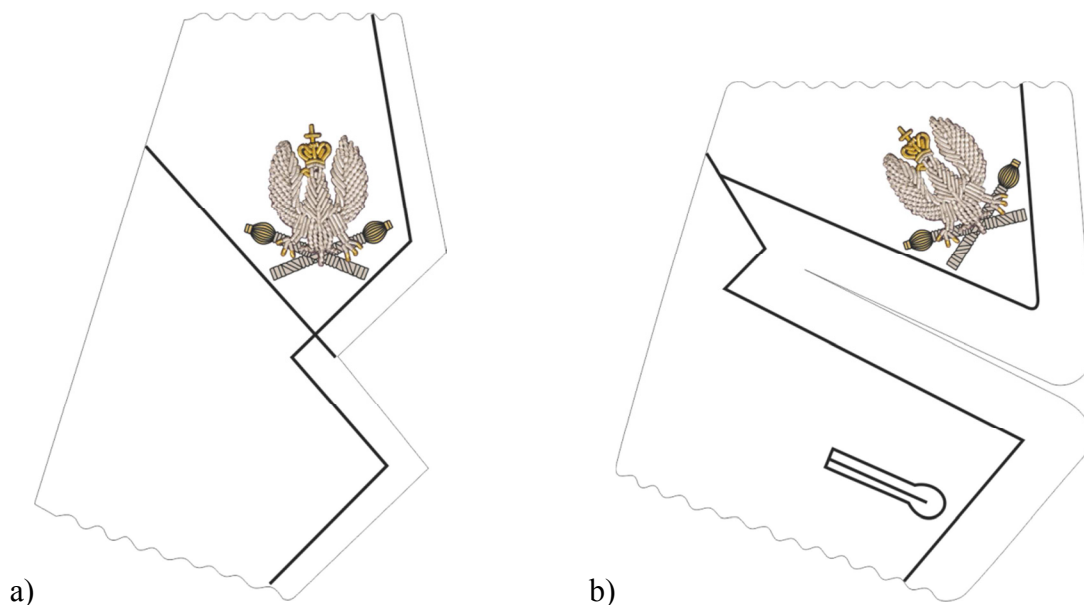

Rys. 3. Sposób rozmieszczania orła Marszałka Polski

a) na kołnierzu kurtki munduru

b)⁷⁷⁾ na kołnierzu płaszcza służbowego

⁷⁷⁾ W brzmieniu ustalonym przez § 1 pkt 28 lit. c rozporządzenia, o którym mowa w odnośniku 3.

SPOSÓB ROZMIESZCZENIA OZNAK STOPNI WOJSKOWYCH
NA NARAMIENNIKACH, PODKŁADKACH I POCHEWKACH

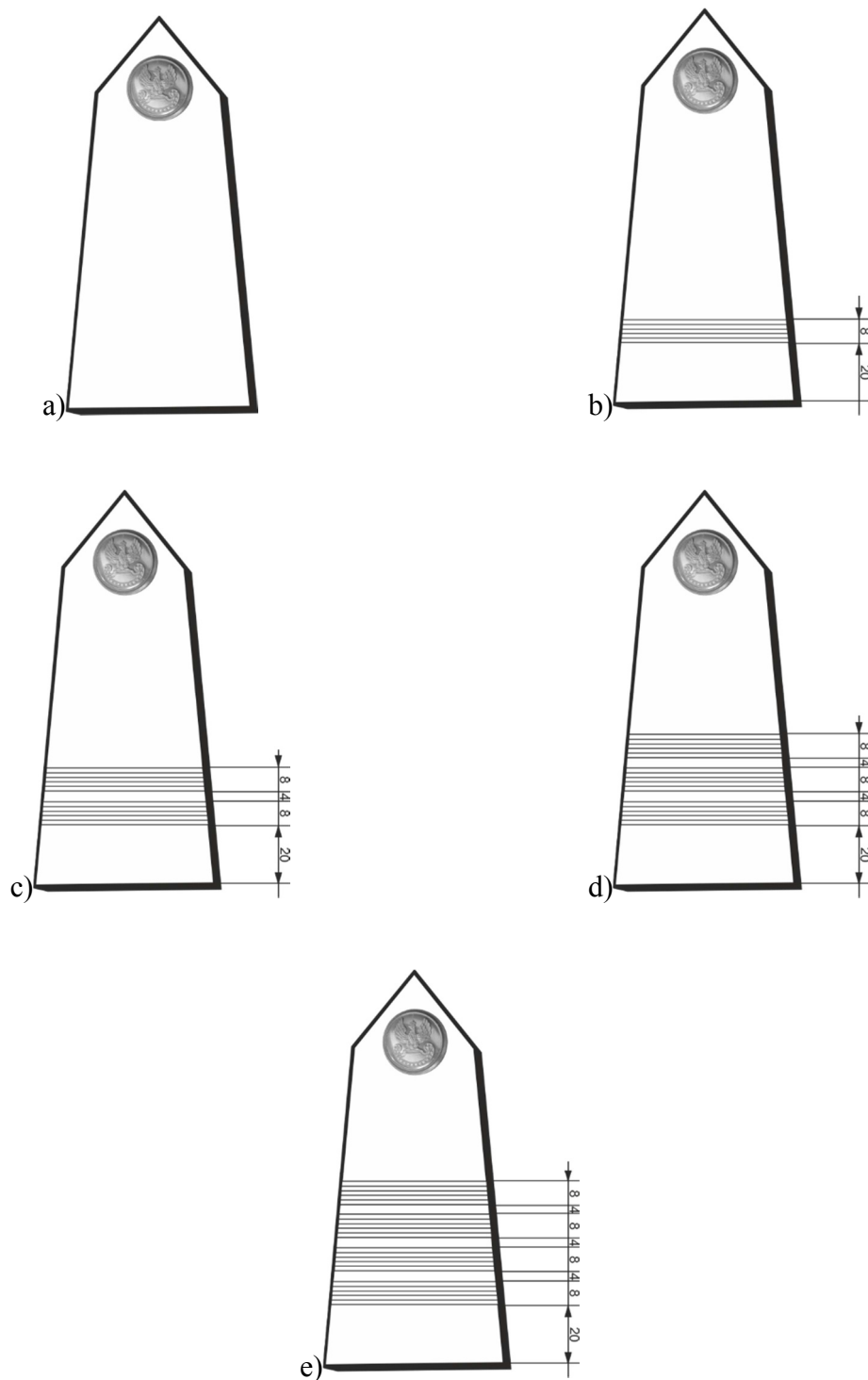

Rys. 1. Sposób rozmieszczania oznak stopni wojskowych na naramiennikach Wojsk Lądowych i Sił Powietrznych:

- | | |
|----------------------|-------------------|
| a) szeregowy | d) starszy kapral |
| b) starszy szeregowy | e) plutonowy |
| c) kapral | |

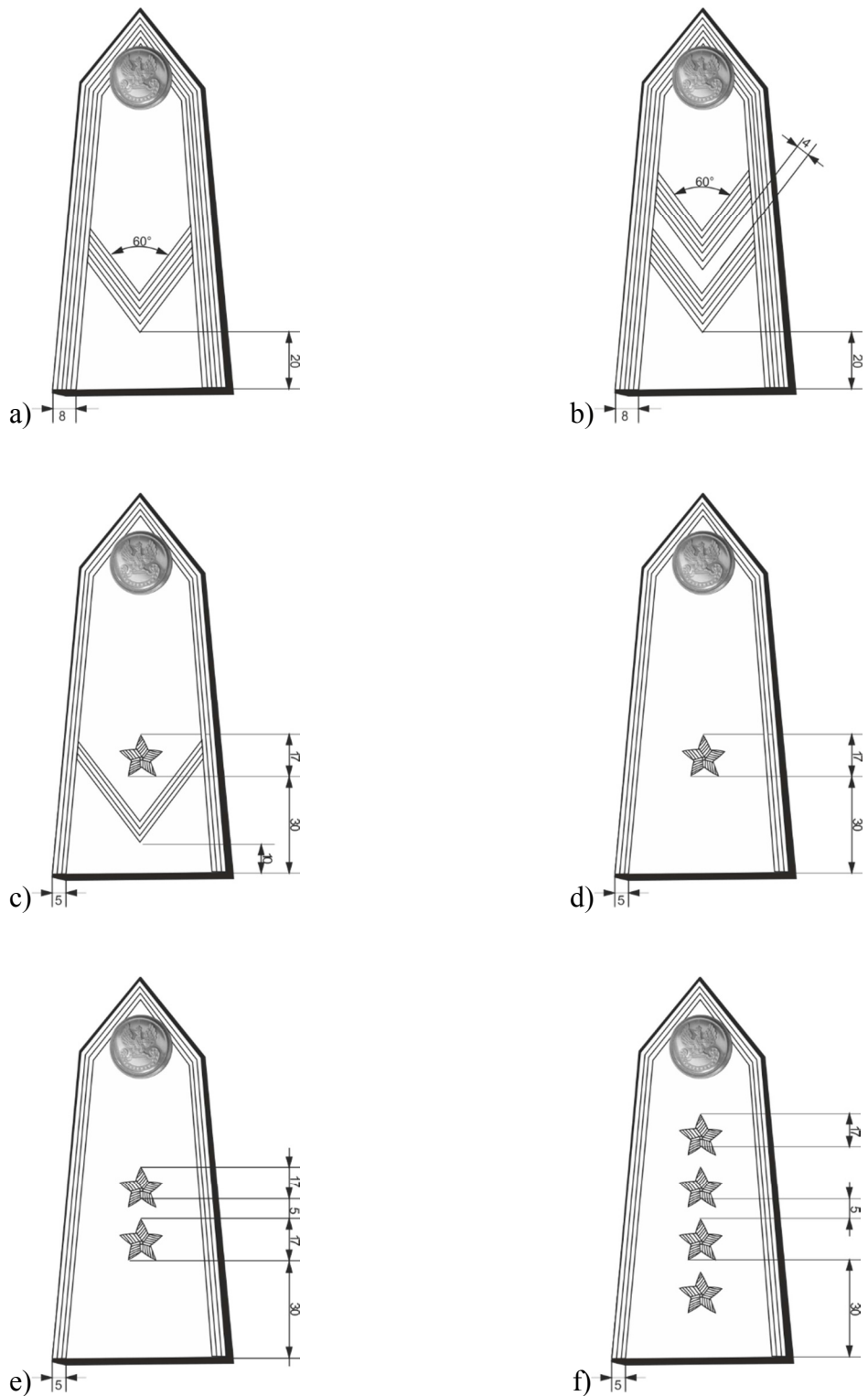

Rys. 2. Sposób rozmieszczania oznak stopni wojskowych na naramiennikach Wojsk Lądowych i Sił Powietrznych:

- a) sierżant
- b) starszy sierżant
- c) młodszy chorąży

- d) chorąży
- e) starszy chorąży
- f) starszy chorąży sztabowy

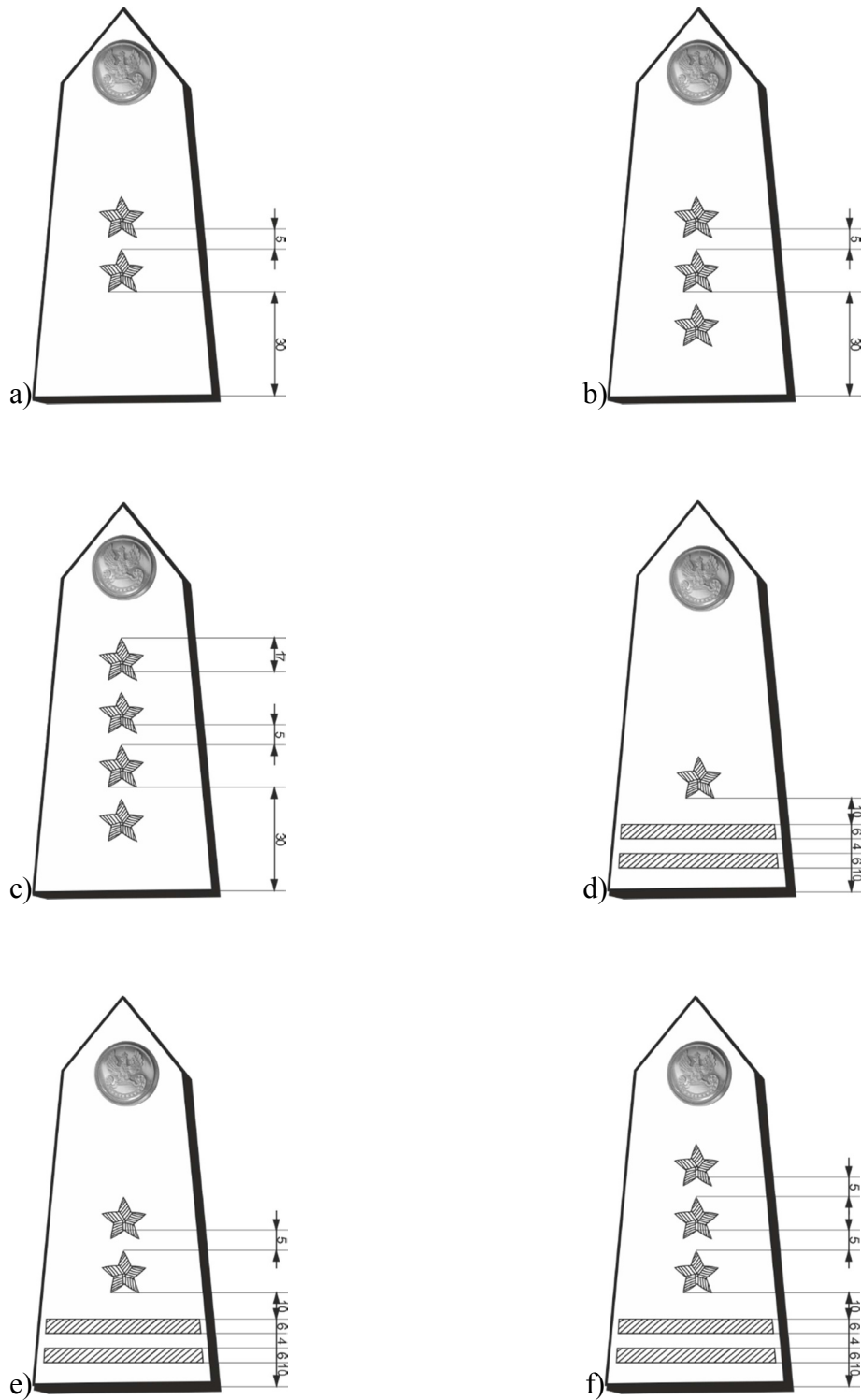

Rys. 3. Sposób rozmieszczania oznak stopni wojskowych na naramiennikach Wojsk Lądowych i Sił Powietrznych:

- a) podporucznik
- b) porucznik
- c) kapitan

- d) major
- e) podpułkownik
- f) pułkownik

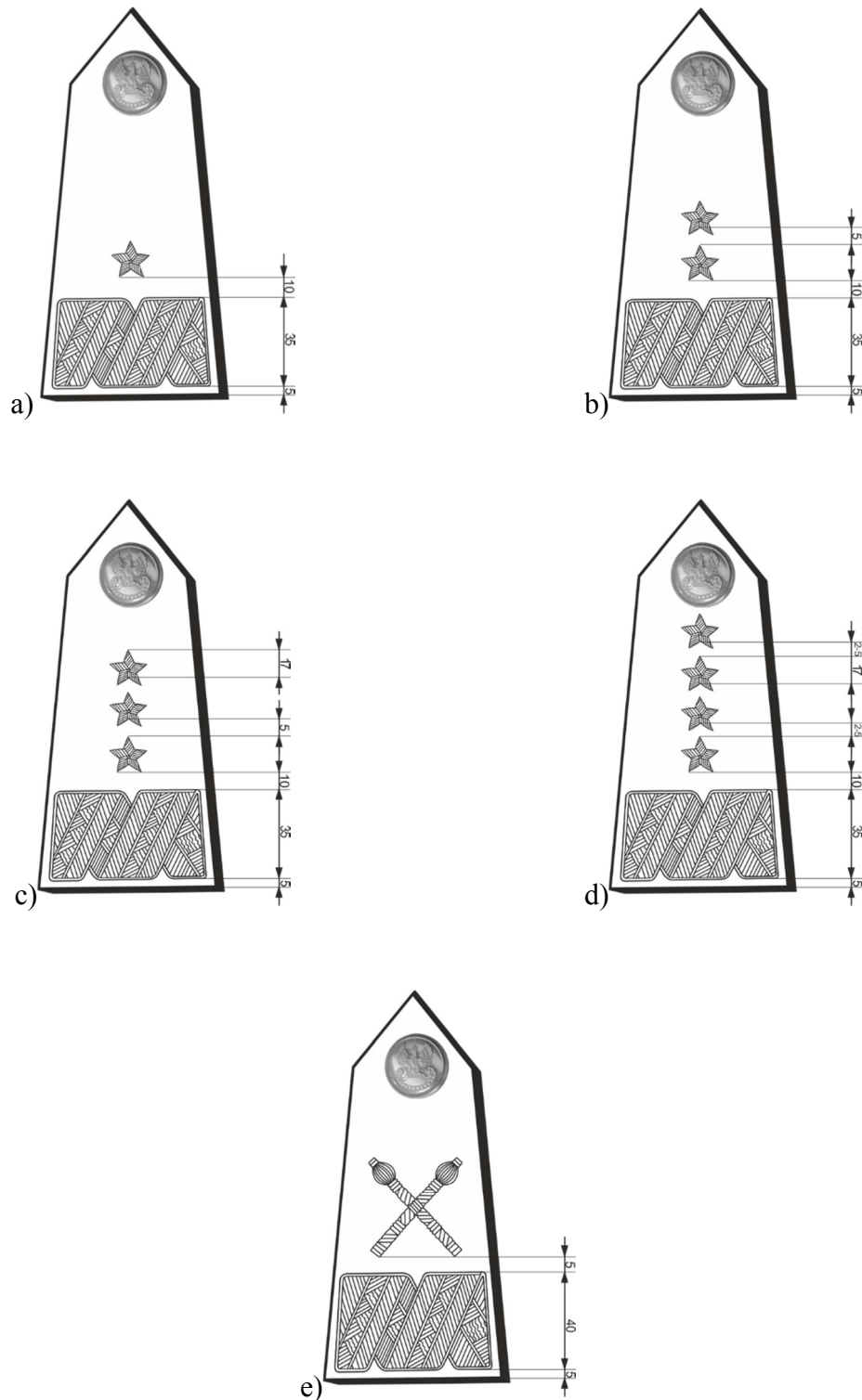

Rys. 4. Sposób rozmieszczania oznak stopni wojskowych na naramiennikach Wojsk Lądowych i Sił Powietrznych:

- a) generał brygady
- b) generał dywizji
- c) generał broni

- d) generał
- e) marszałek Polski

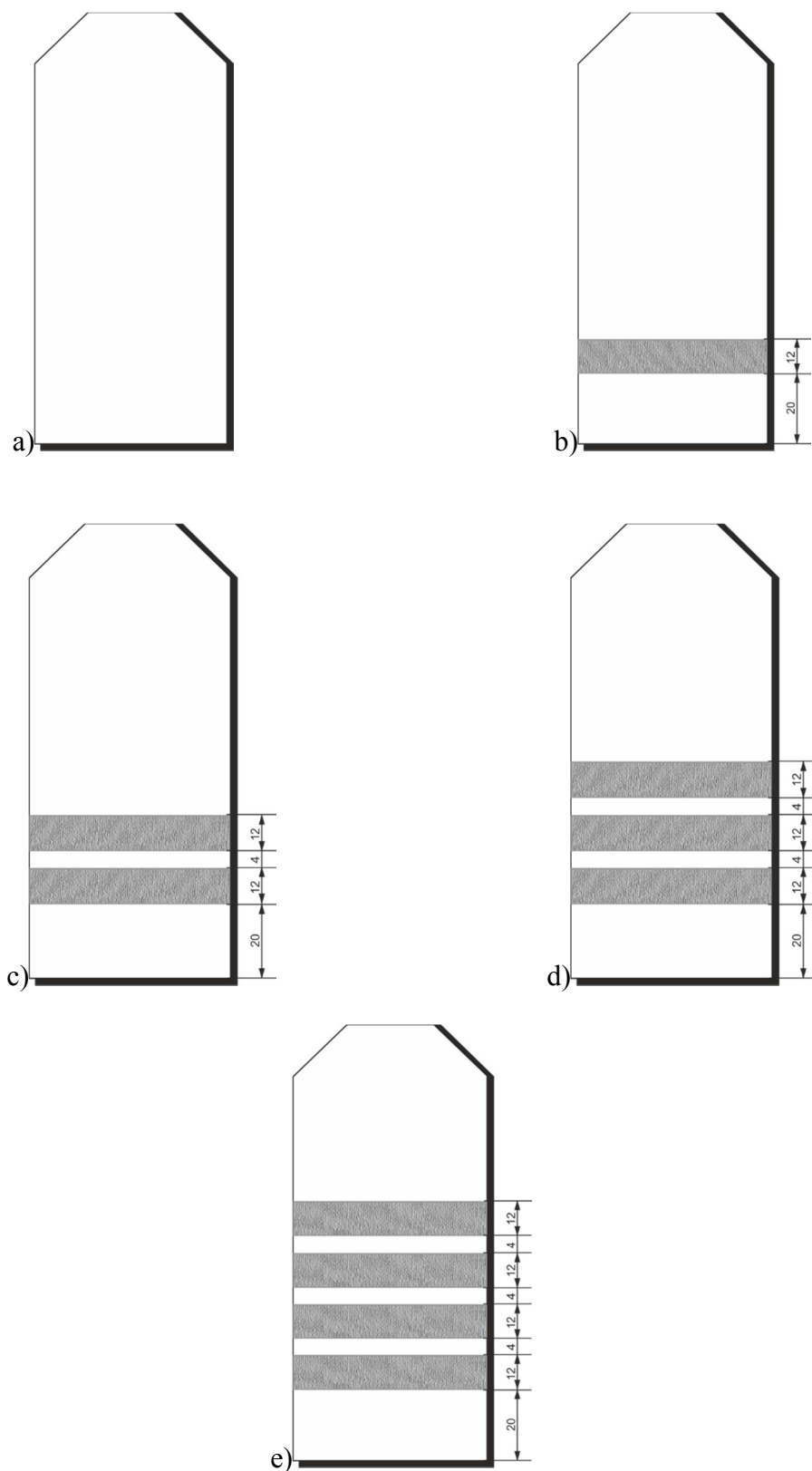

Rys. 5. Sposób rozmieszczania oznak stopni wojskowych na naramiennikach Marynarki

Wojennej:

- a) marynarz
- b) starszy marynarz
- c) mat

- d) starszy mat
- e) bosmanmat

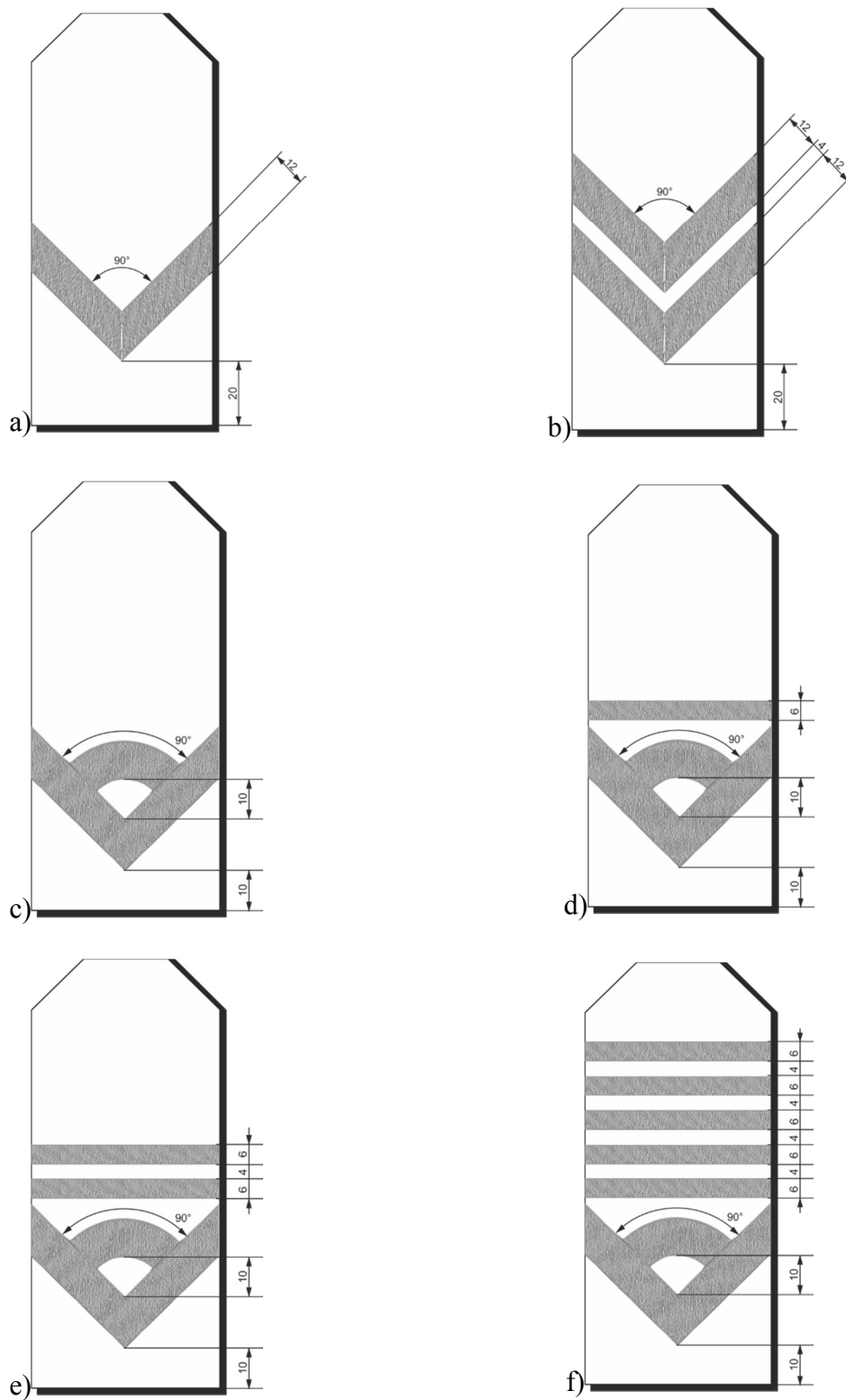

Rys. 6. Sposób rozmieszczania oznak stopni wojskowych na naramiennikach Marynarki Wojennej:

- | | |
|------------------------------|---------------------------------------|
| a) bosman | e) starszy chorąży marynarki |
| b) straszy bosman | f) starszy chorąży sztabowy marynarki |
| c) młodszy chorąży marynarki | |
| d) chorąży marynarki | |

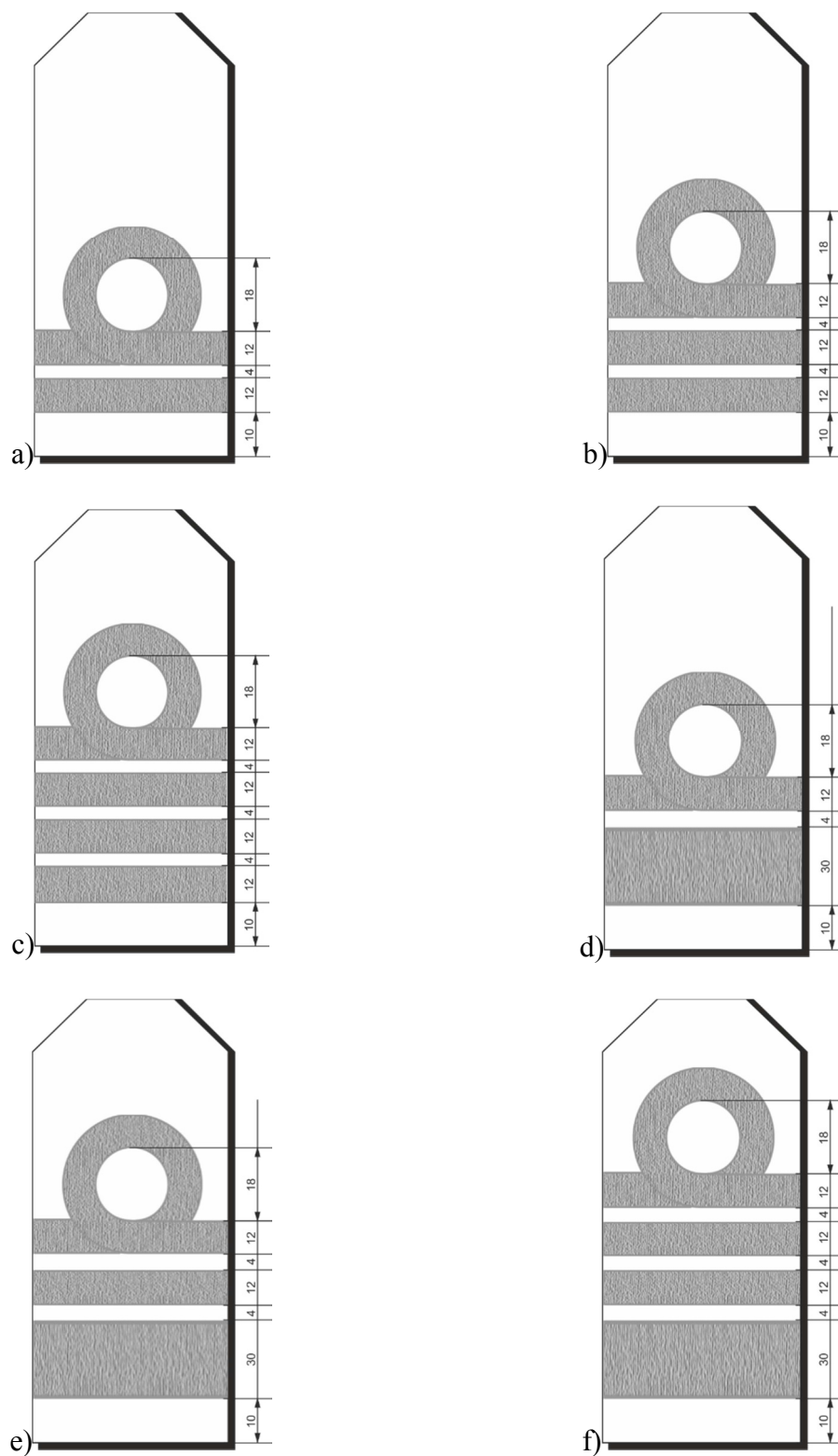

Rys. 7. Sposób rozmieszczania oznak stopni wojskowych na naramiennikach Marynarki Wojennej:

- | | |
|---------------------------|--------------------------|
| a) podporucznik marynarki | d) komandor podporucznik |
| b) porucznik marynarki | e) komandor porucznik |
| c) kapitan marynarki | f) komandor |

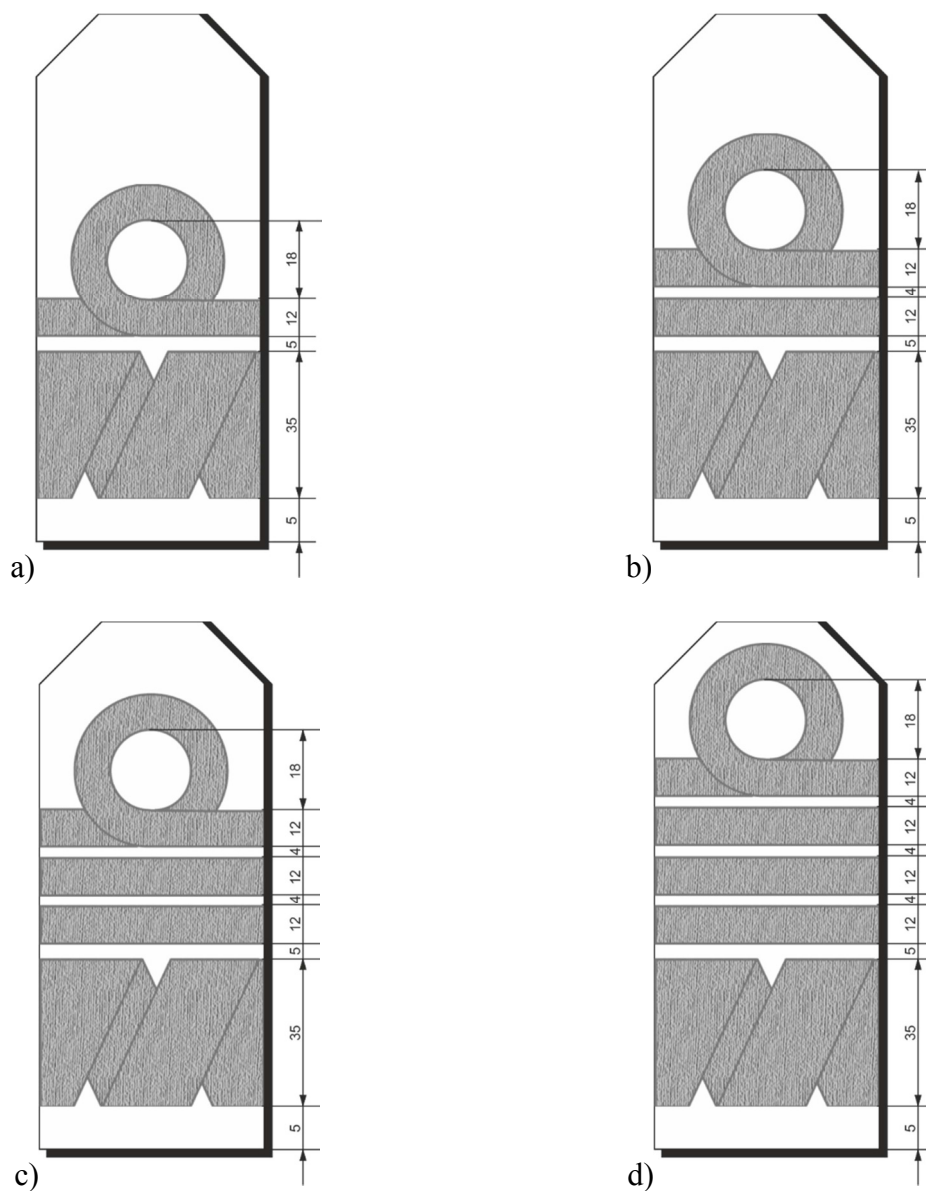

Rys. 8. Sposób rozmieszczania oznak stopni wojskowych na naramiennikach Marynarki Wojennej:

- a) konradmiral
- b) wiceadmirał
- c) admirał floty
- d) admirał

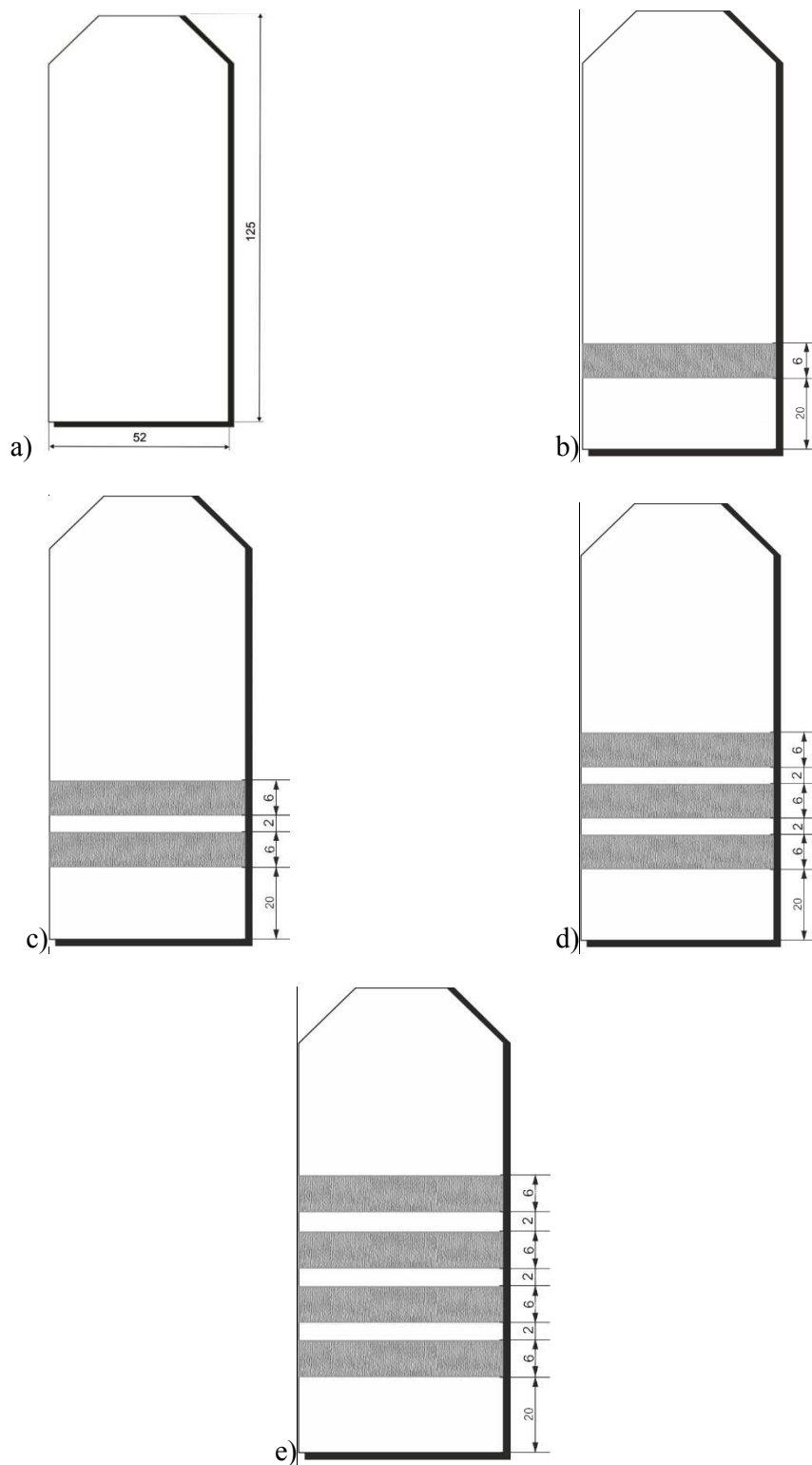

Rys. 9. Sposób rozmieszczania oznak stopni wojskowych na naramiennikach koszulobluz

Marynarki Wojennej:

- a) marynarz
- b) starszy marynarz
- c) mat
- d) starszy mat
- e) bosmanmat

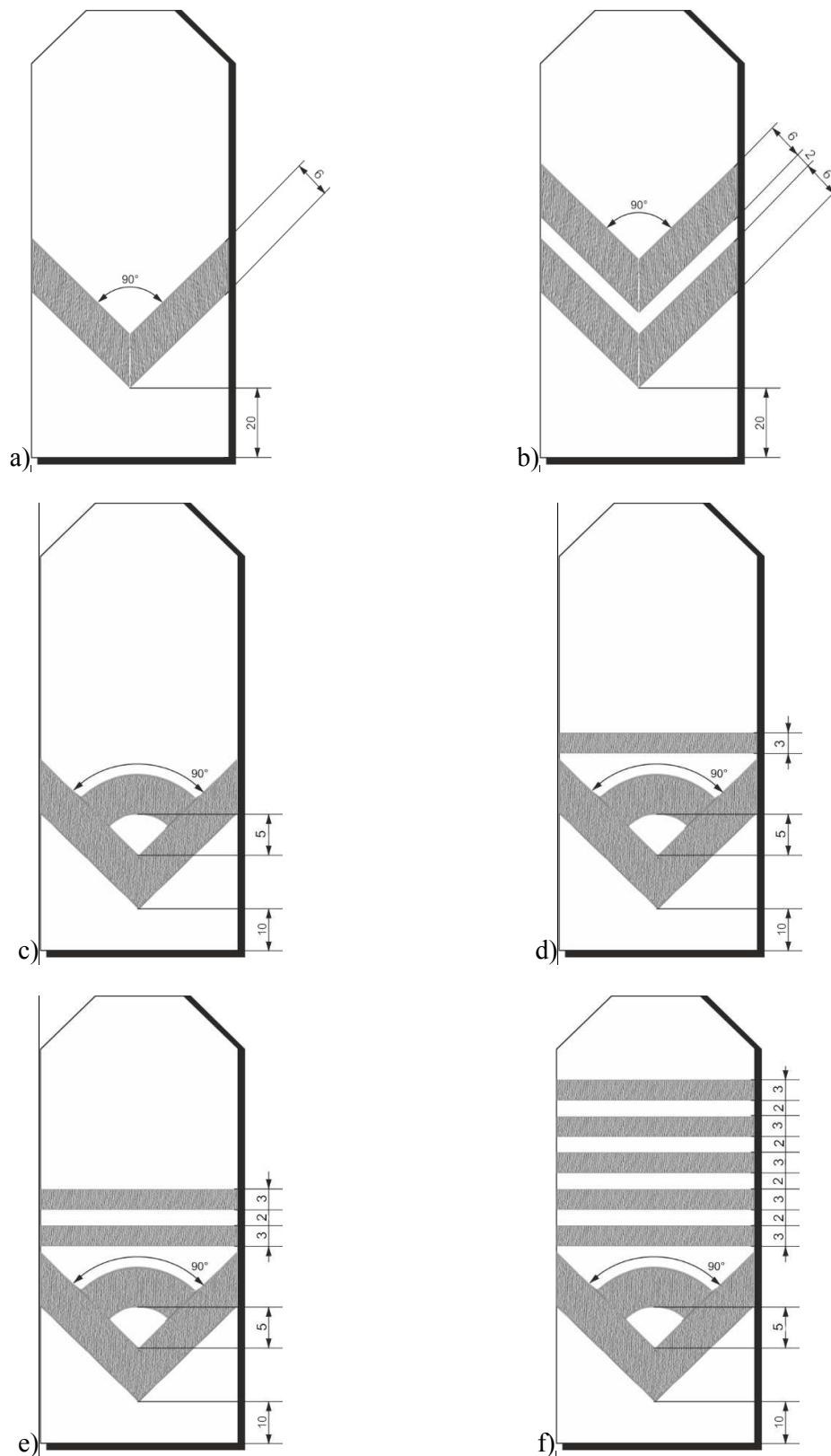

Rys. 10. Sposób rozmieszczania oznak stopni wojskowych na naramiennikach koszulobłuz Marynarki Wojennej:

- a) bosman
- b) strażnik bosman
- c) młodszy chorąży marynarki
- d) chorąży marynarki
- e) starszy chorąży marynarki

- f) starszy chorąży sztabowy marynarki

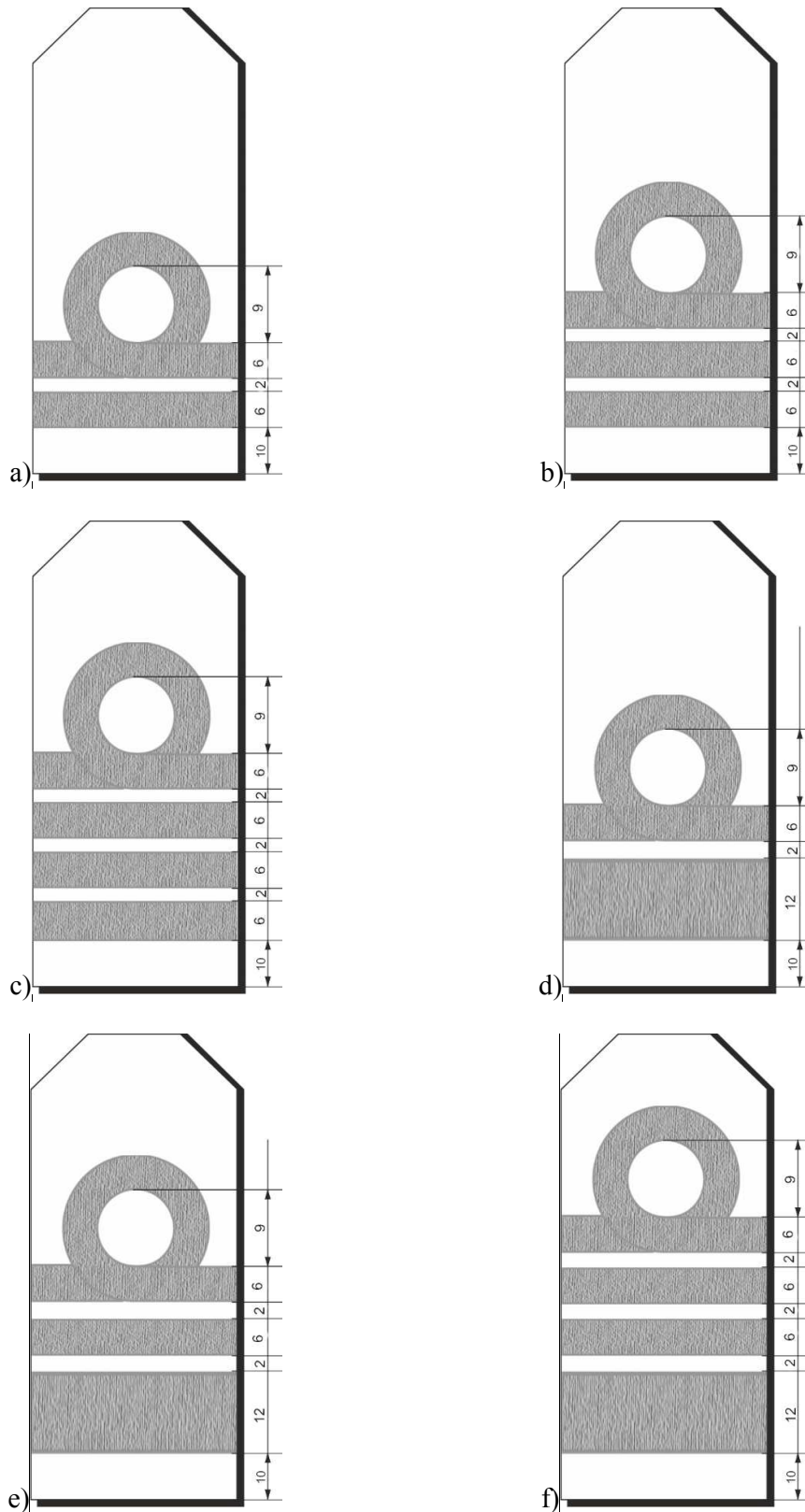

Rys. 11. Sposób rozmieszczania oznak stopni wojskowych na naramiennikach koszulobluz Marynarki Wojennej:

- a) podporucznik marynarki
- b) porucznik marynarki
- c) kapitan marynarki
- d) komandor podporucznik
- e) komandor porucznik

f) komandor

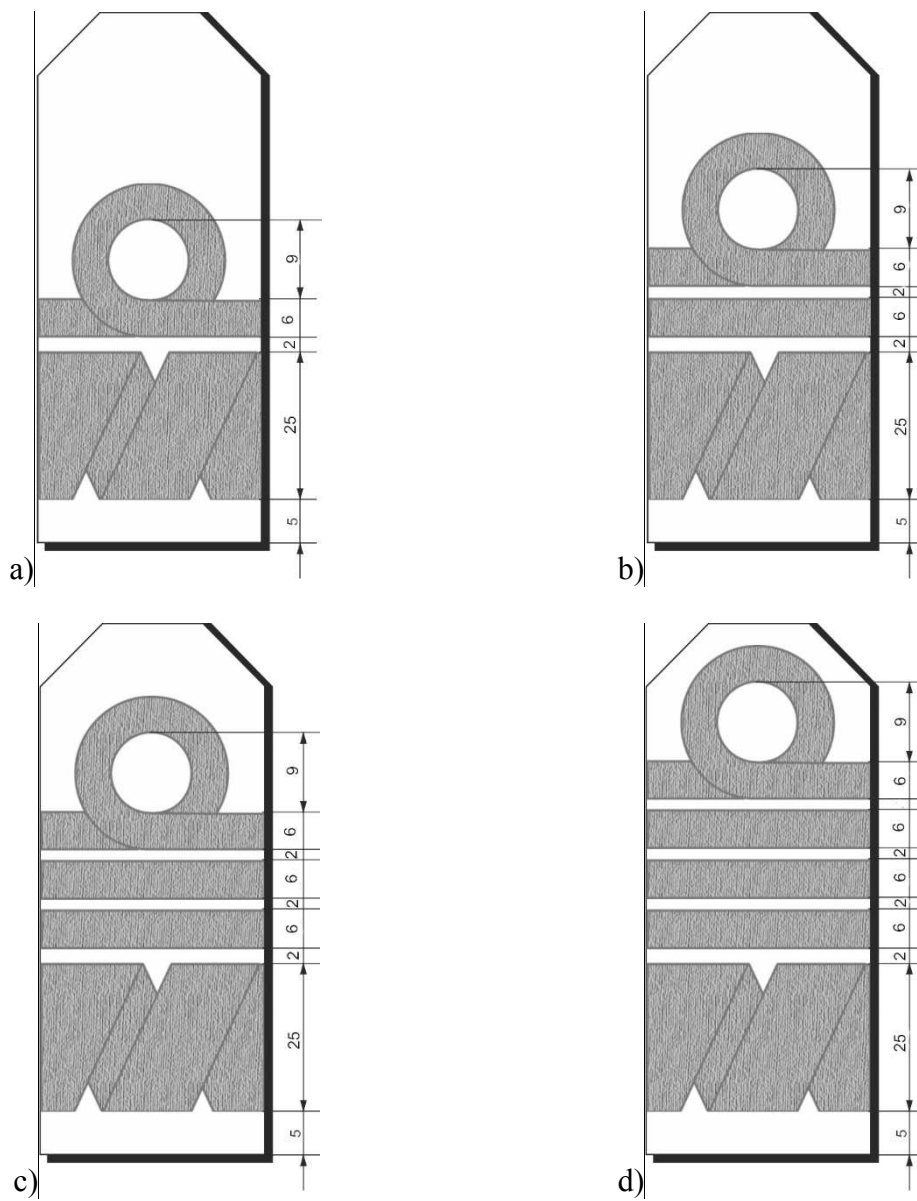

Rys. 12. Sposób rozmieszczania oznak stopni wojskowych na naramiennikach koszulobluz Marynarki Wojennej:
a) kontradmirał
b) wiceadmirał
c) admirał floty
d) admirał

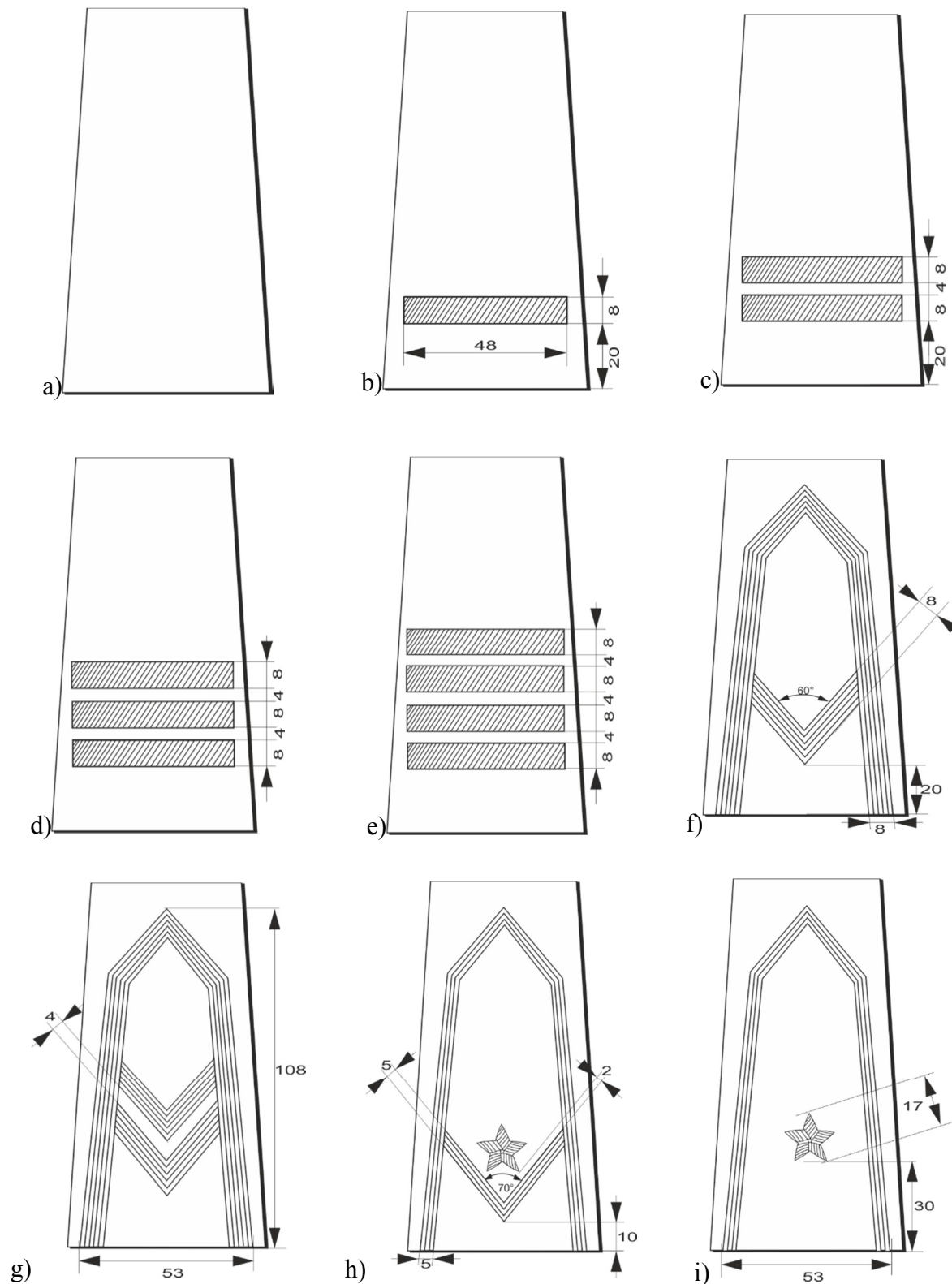

Rys. 13. Sposób rozmieszczania oznak stopni wojskowych na pochewce:

- | | |
|----------------------|--------------------|
| a) szeregowy | f) sierżant |
| b) starszy szeregowy | g) straży sierżant |
| c) kapral | h) młodszy chorąży |
| d) starszy kapral | i) chorąży |
| e) plutonowy | |

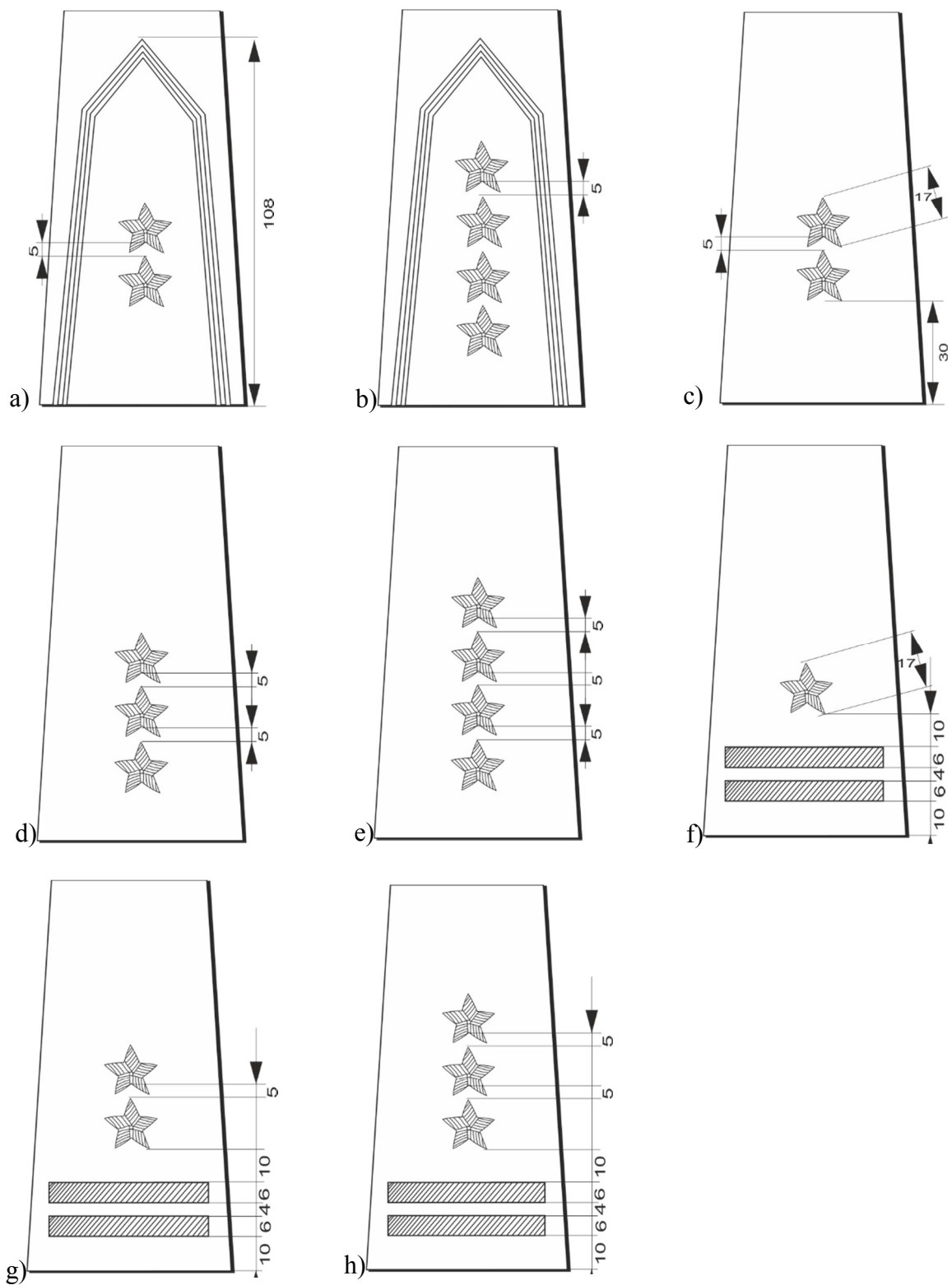

Rys. 14. Sposób rozmieszczania oznak stopni wojskowych na pochewce:

- | | |
|-----------------------------|-----------------|
| a) starszy chorąży | e) kapitan |
| b) starszy chorąży sztabowy | f) major |
| c) podporucznik | g) podpułkownik |
| d) porucznik | h) pułkownik |

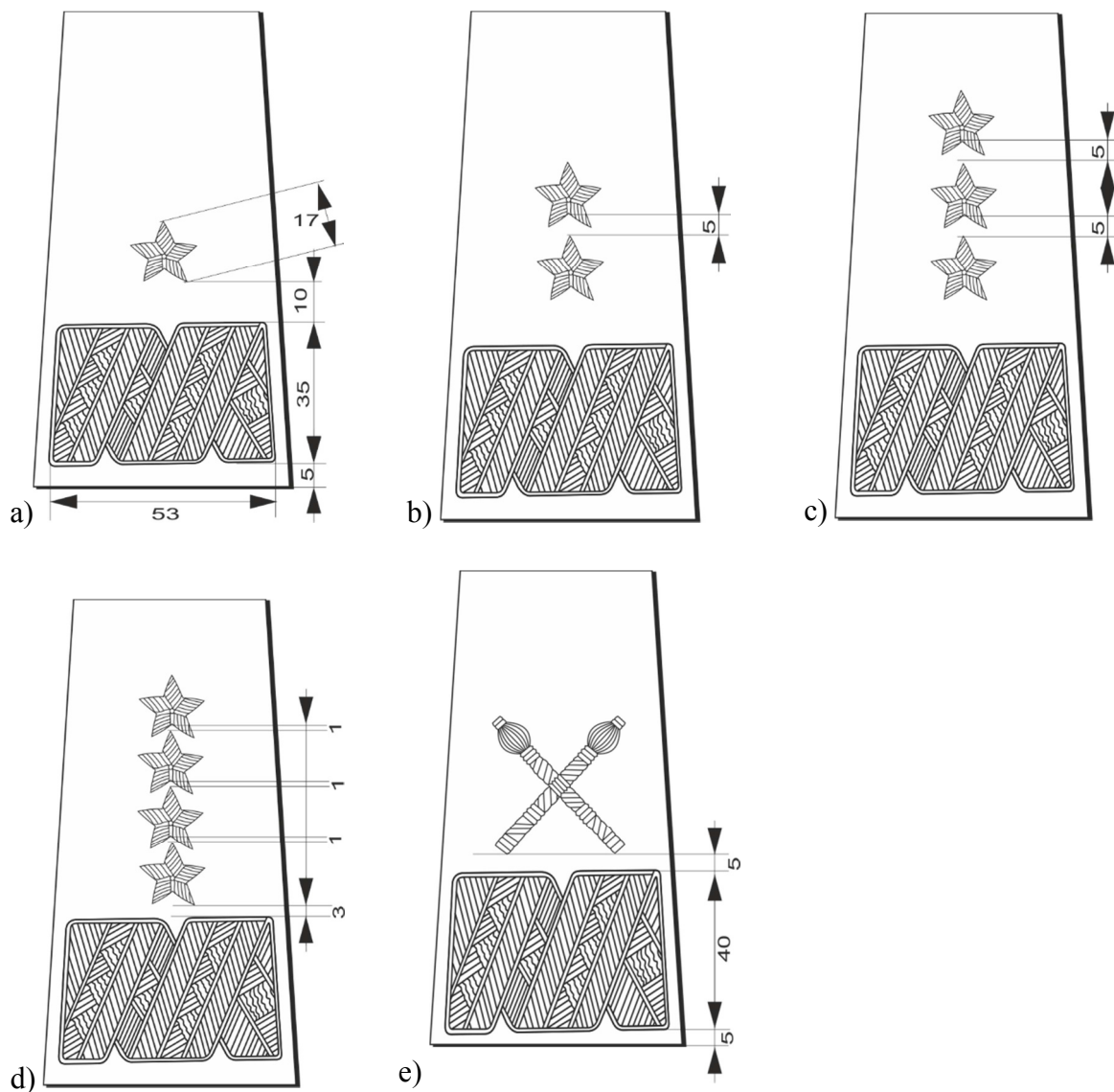

Rys. 15. Sposób rozmieszczania oznak stopni wojskowych na pochwecy:

- a) generał brygady
- b) generał dywizji
- c) generał broni
- d) generał
- e) marszałek Polski

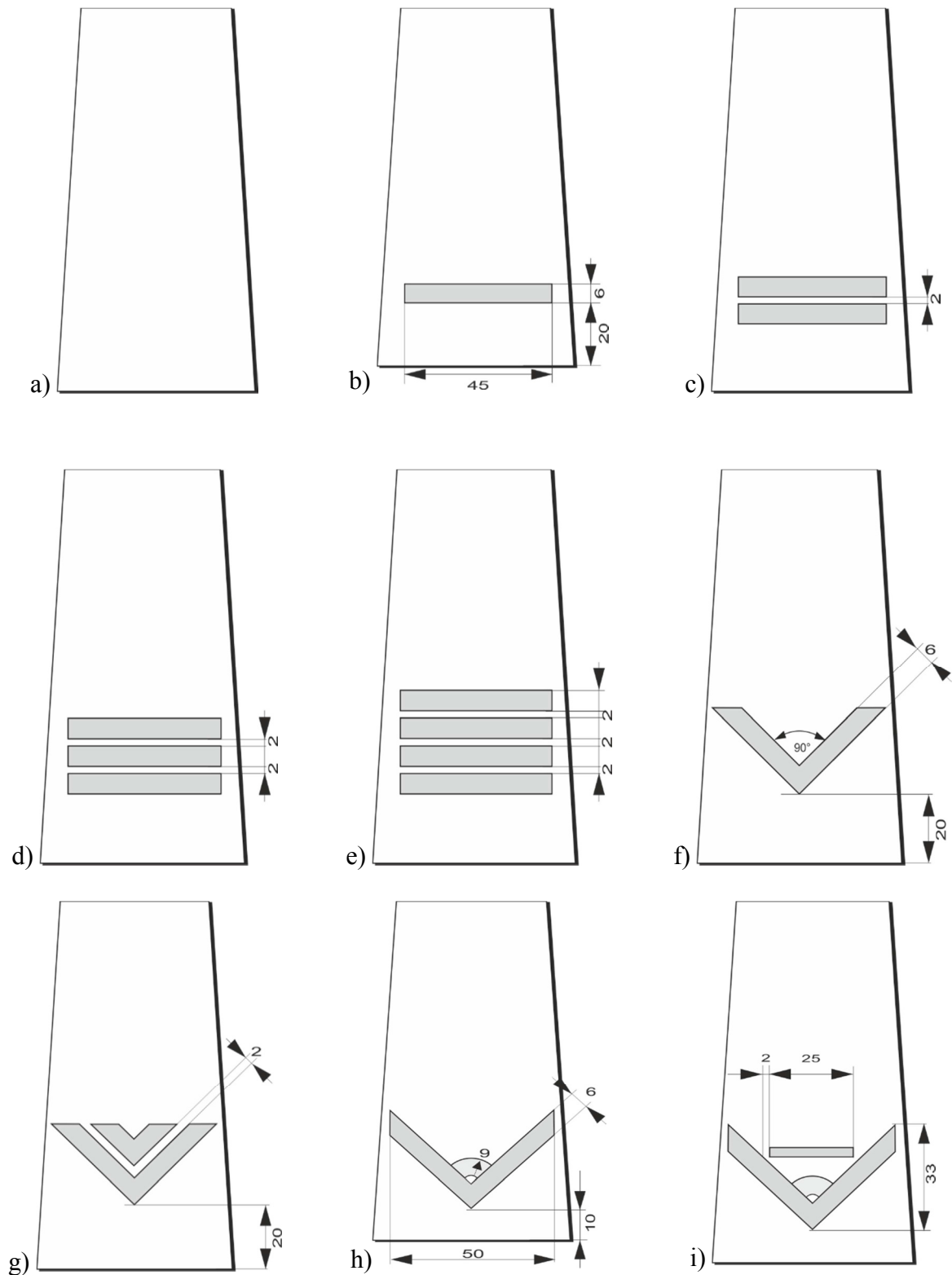

Rys. 16. Sposób rozmieszczania oznak stopni wojskowych na pochewce:

- | | |
|---------------------|------------------------------|
| a) marynarz | f) bosman |
| b) starszy marynarz | g) starszy bosman |
| c) mat | h) młodszy chorąży marynarki |
| d) starszy mat | i) chorąży marynarki |
| e) bosmanmat | |

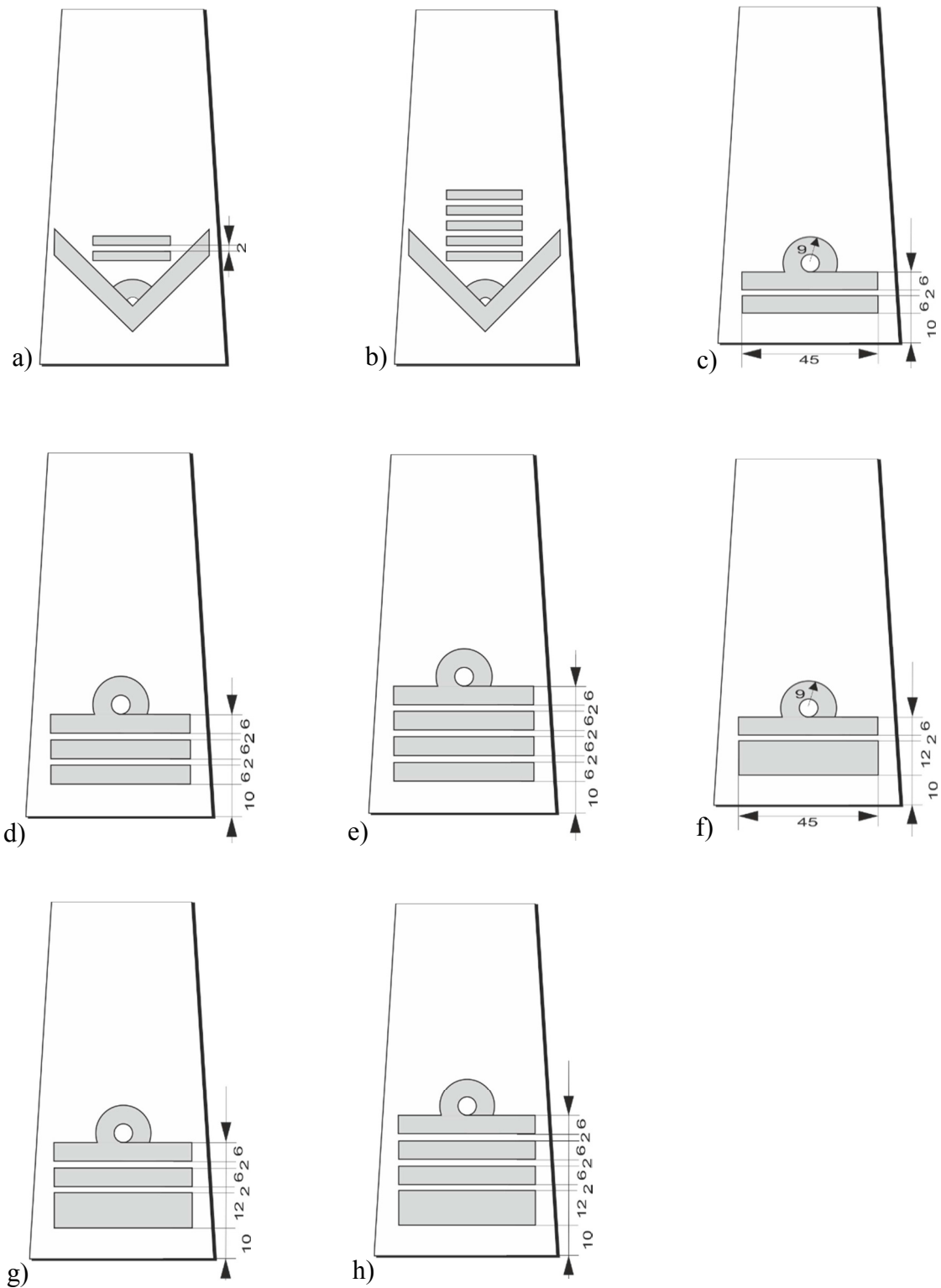

Rys. 17. Sposób rozmieszczania oznak stopni wojskowych na pochewce:

- | | |
|--|--------------------------|
| a) starszy chorąży marynarki | e) kapitan marynarki |
| b) starszy chorąży sztabowy
marynarki | f) komandor podporucznik |
| c) podporucznik marynarki | g) komandor porucznik |
| d) porucznik marynarki | h) komandor |

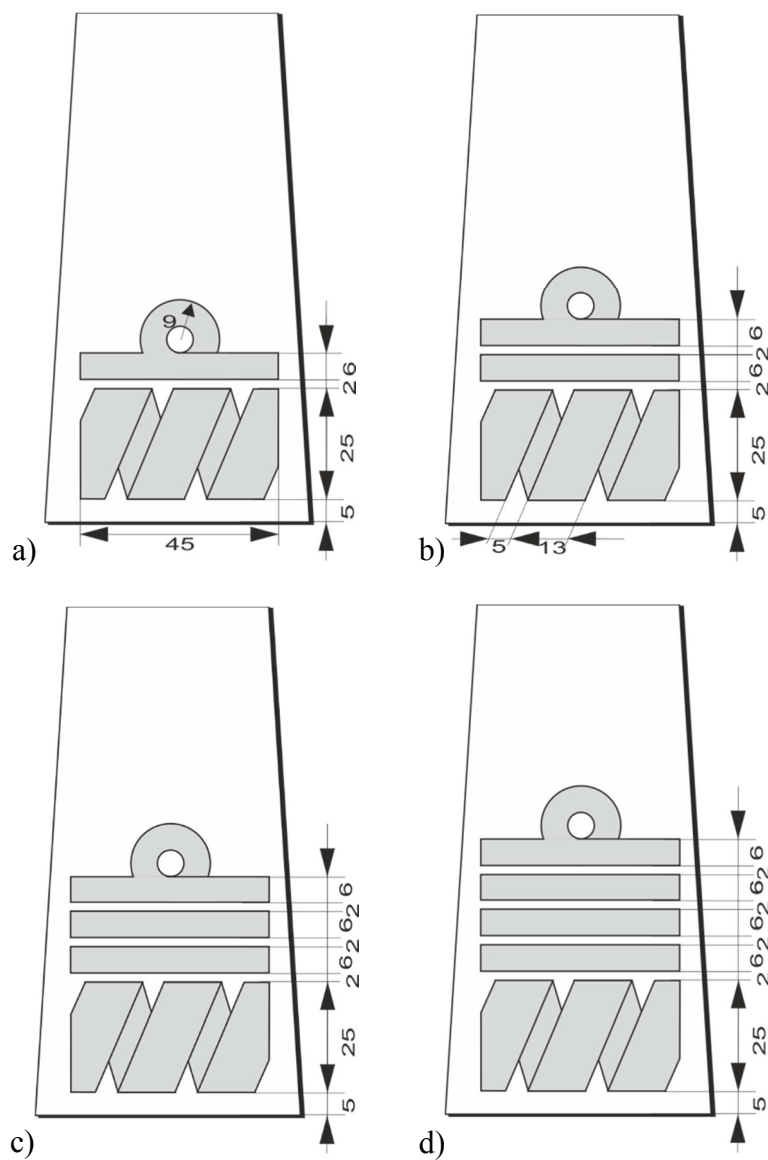

Rys. 18. Sposób rozmieszczania oznak stopni wojskowych na pochwecze:

- a) kontradmirał
- b) wiceadmirał
- c) admirał floty
- d) admirał

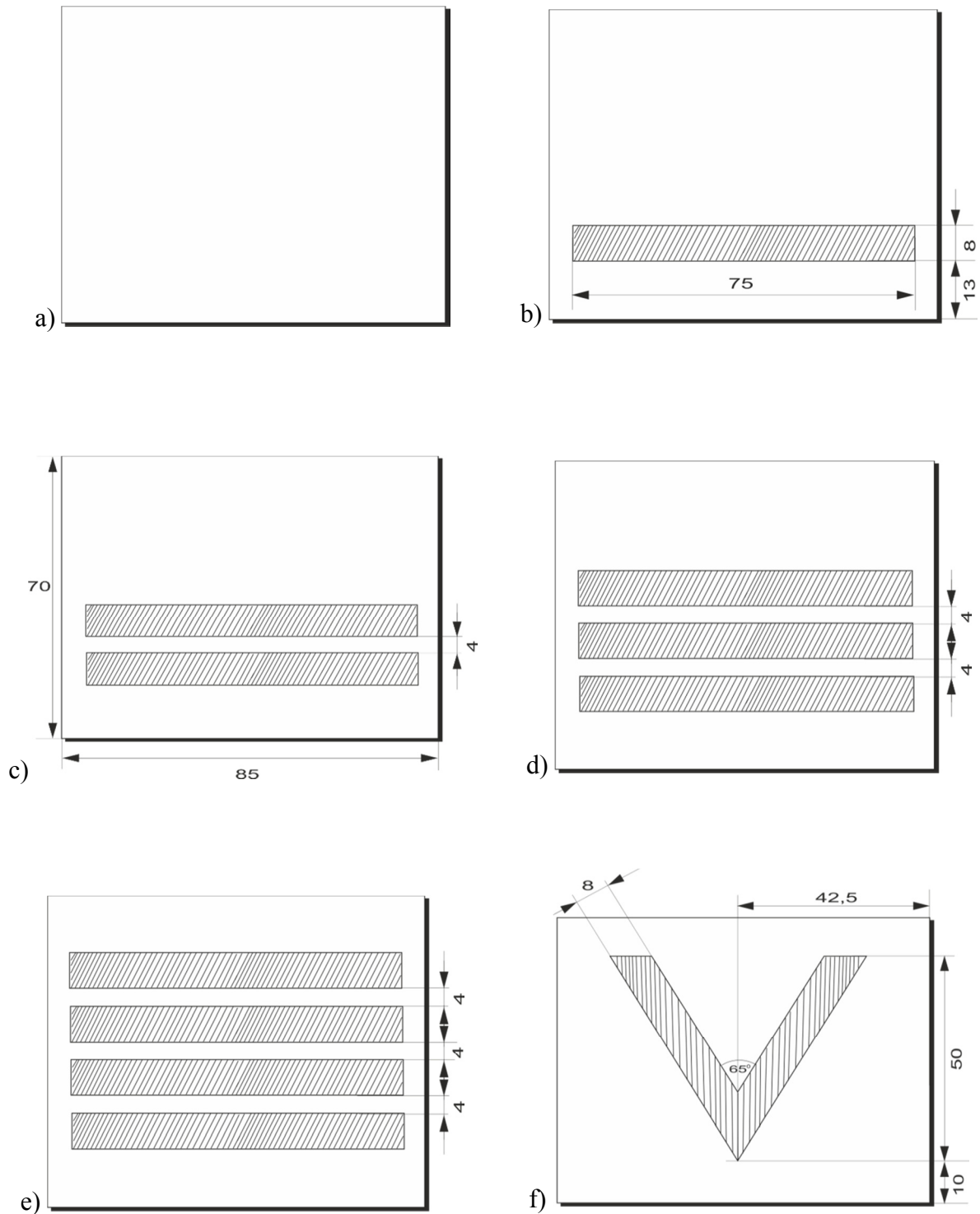

Rys. 19. Sposób rozmieszczenia oznak stopni wojskowych na podkładce:

- | | |
|----------------------|-------------------|
| a) szeregowy | d) starszy kapral |
| b) starszy szeregowy | e) plutonowy |
| c) kapral | f) sierżant |

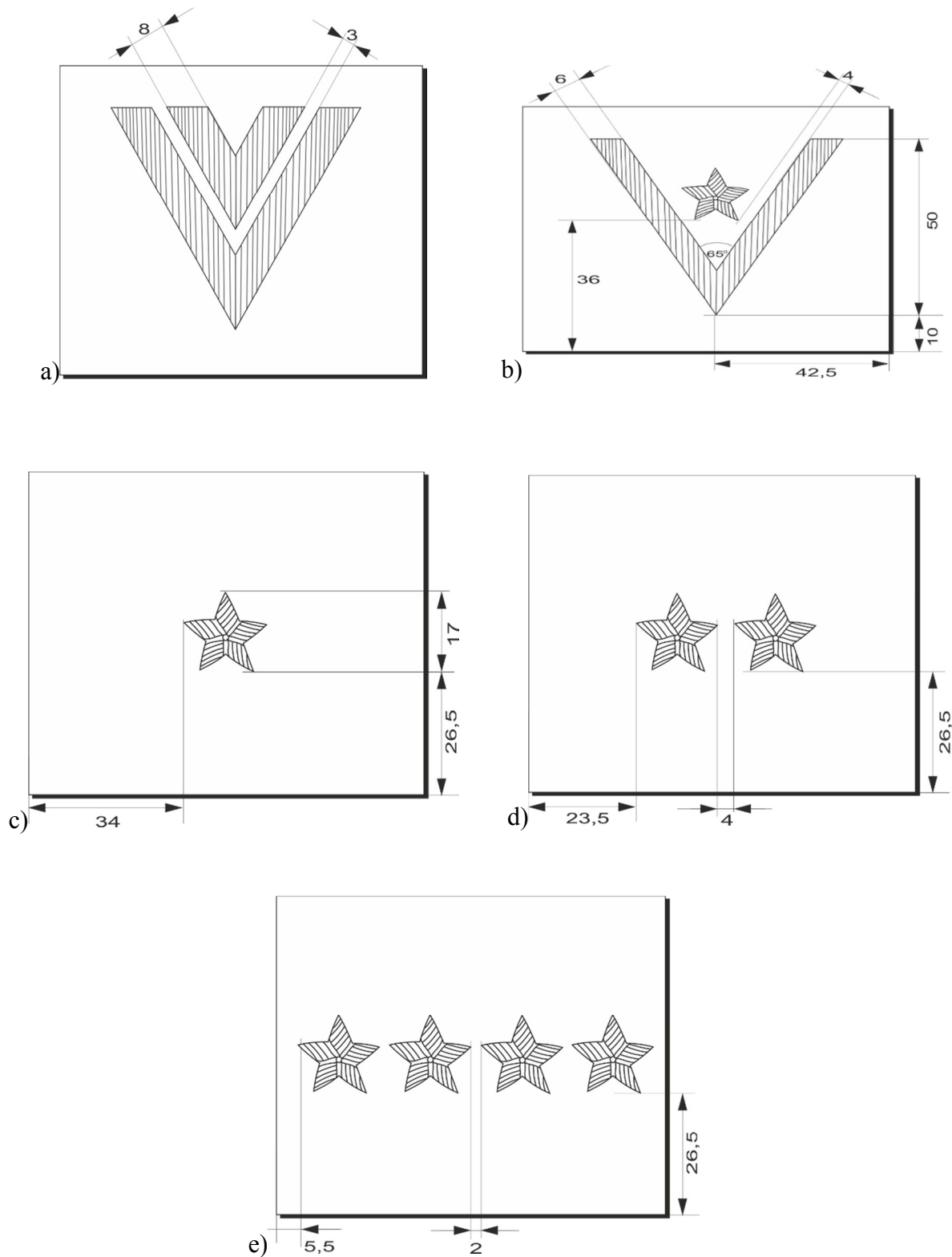

Rys. 20. Sposób rozmieszczenia oznak stopni wojskowych na podkładce:

- | | |
|---------------------|-----------------------------|
| a) starszy sierżant | d) starszy chorąży |
| b) młodszy chorąży | e) starszy chorąży sztabowy |
| c) chorąży | |

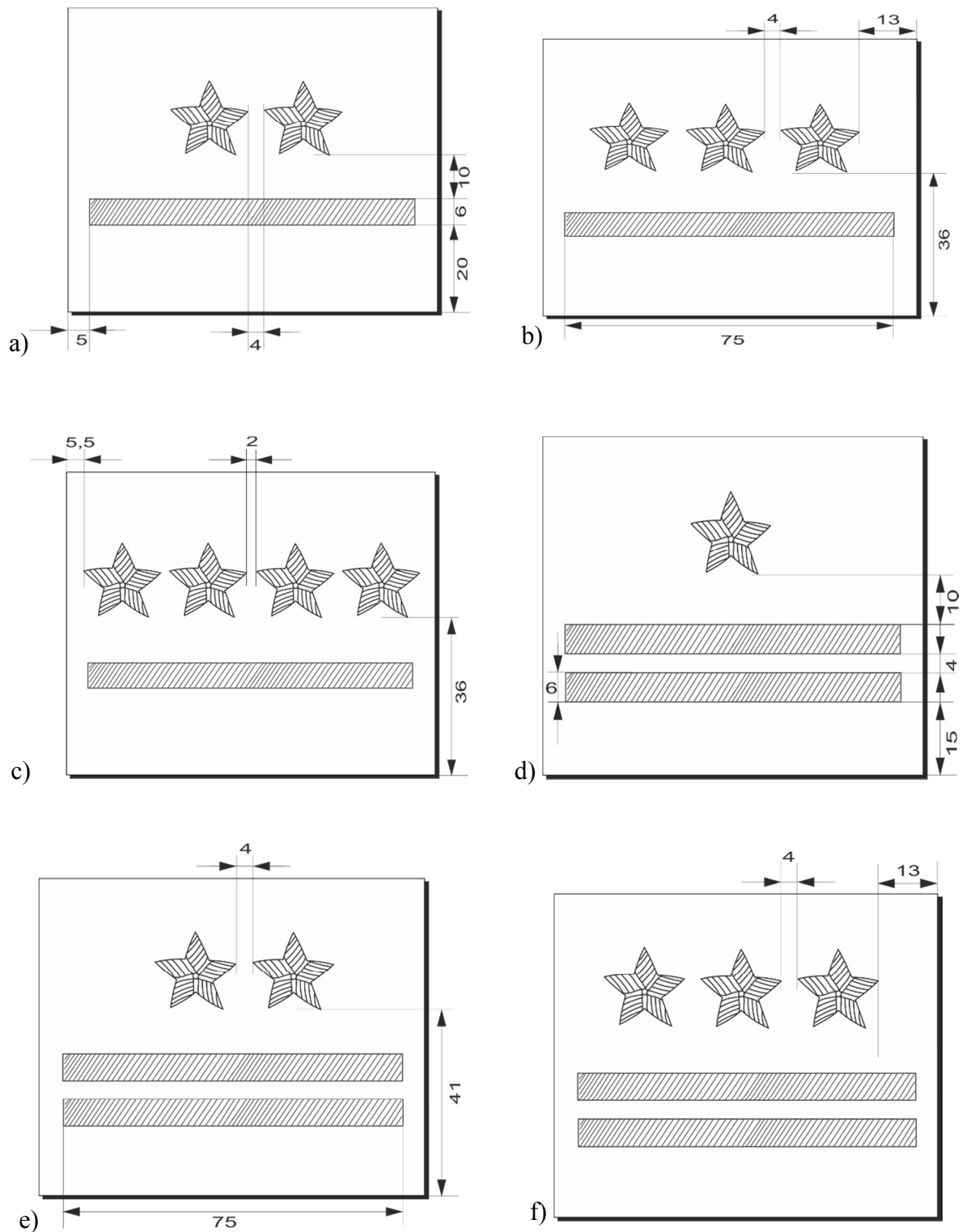

Rys. 21. Sposób rozmieszczenia oznak stopni wojskowych na podkładce:

- a) podporucznik
- b) porucznik
- c) kapitan

- d) major
- e) podpułkownik
- f) pułkownik

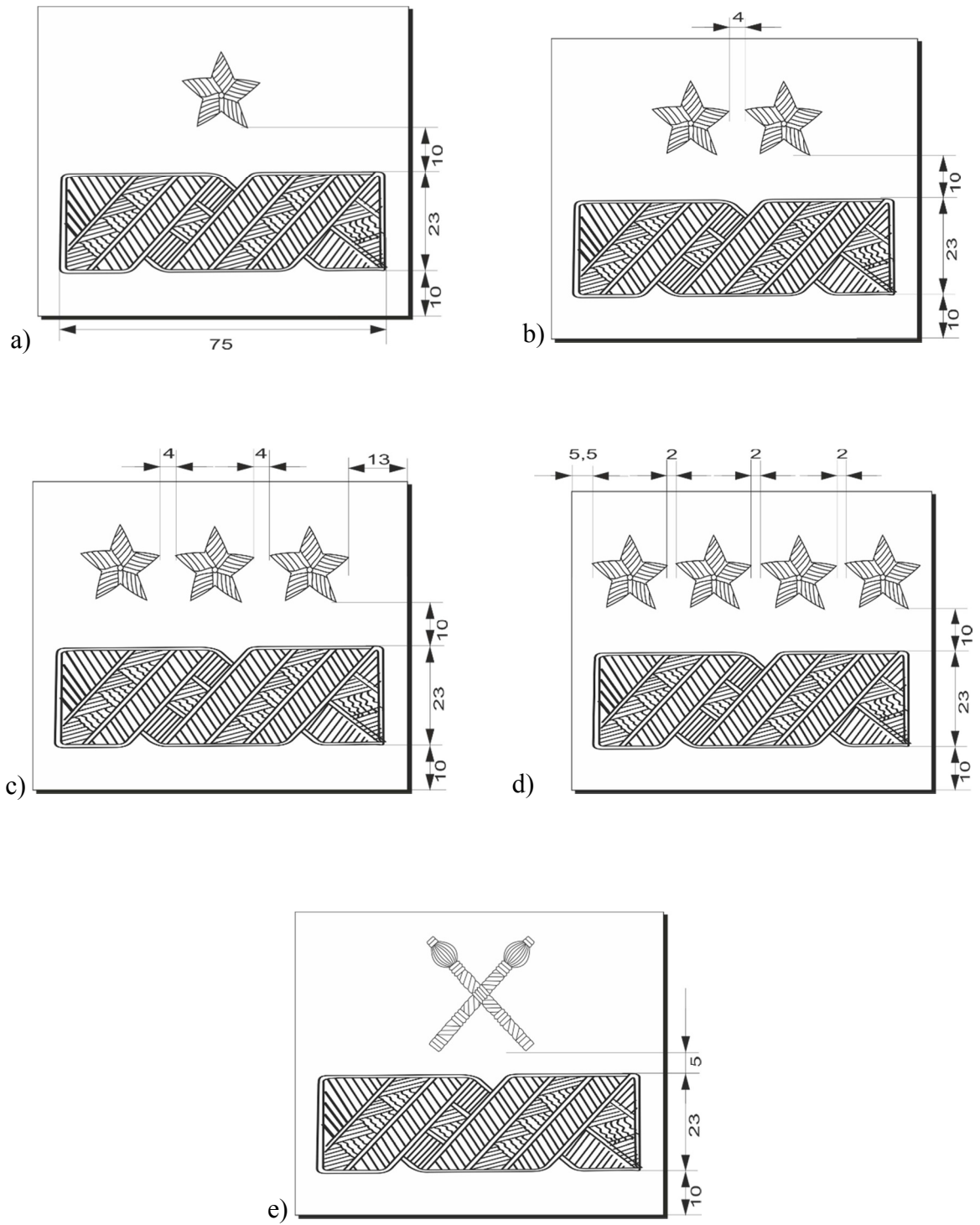

Rys. 22. Sposób rozmieszczenia oznak stopni wojskowych na podkładce:

- a) generał brygady
- b) generał dywizji
- c) generał broni
- d) generał
- e) marszałek Polski

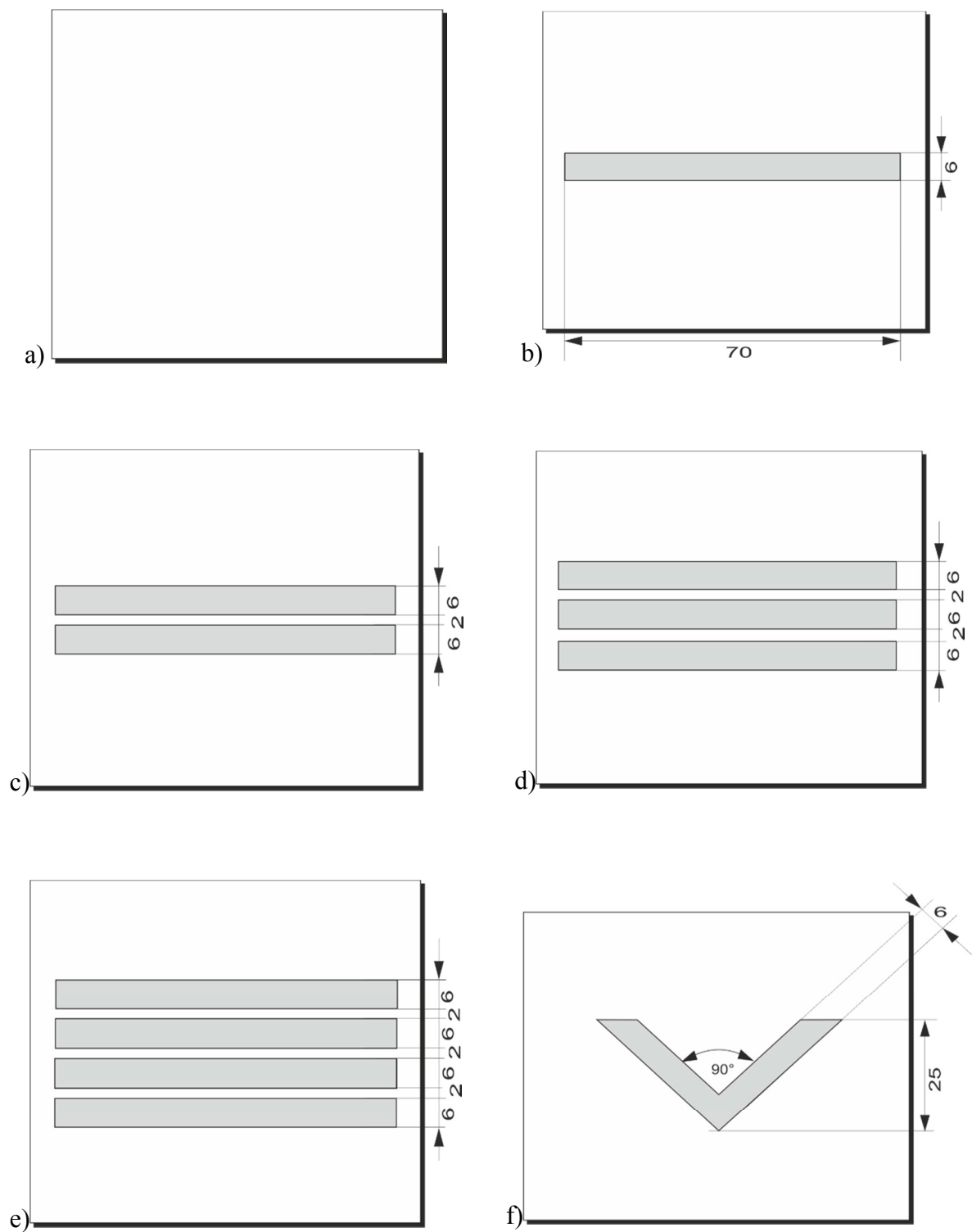

Rys. 23. Sposób rozmieszczenia oznak stopni wojskowych na podkładce:

- | | |
|---------------------|----------------|
| a) marynarz | d) starszy mat |
| b) starszy marynarz | e) bosmanmat |
| c) mat | f) bosman |

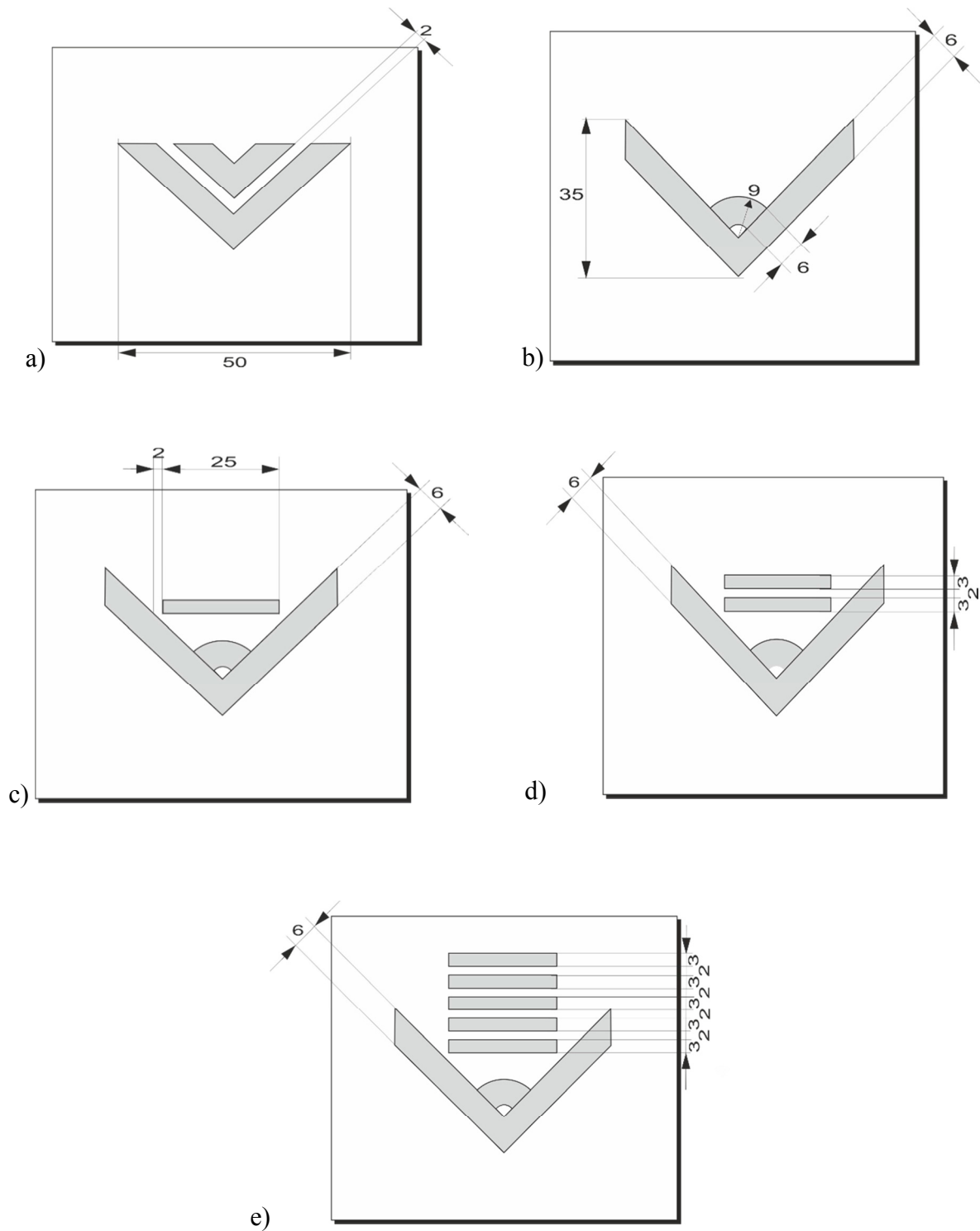

Rys. 24. Sposób rozmieszczenia oznak stopni wojskowych na podkładce:

- | | |
|------------------------------|---------------------------------------|
| a) starszy bosman | d) starszy chorąży marynarki |
| b) młodszy chorąży marynarki | e) starszy chorąży sztabowy marynarki |
| c) chorąży marynarki | |

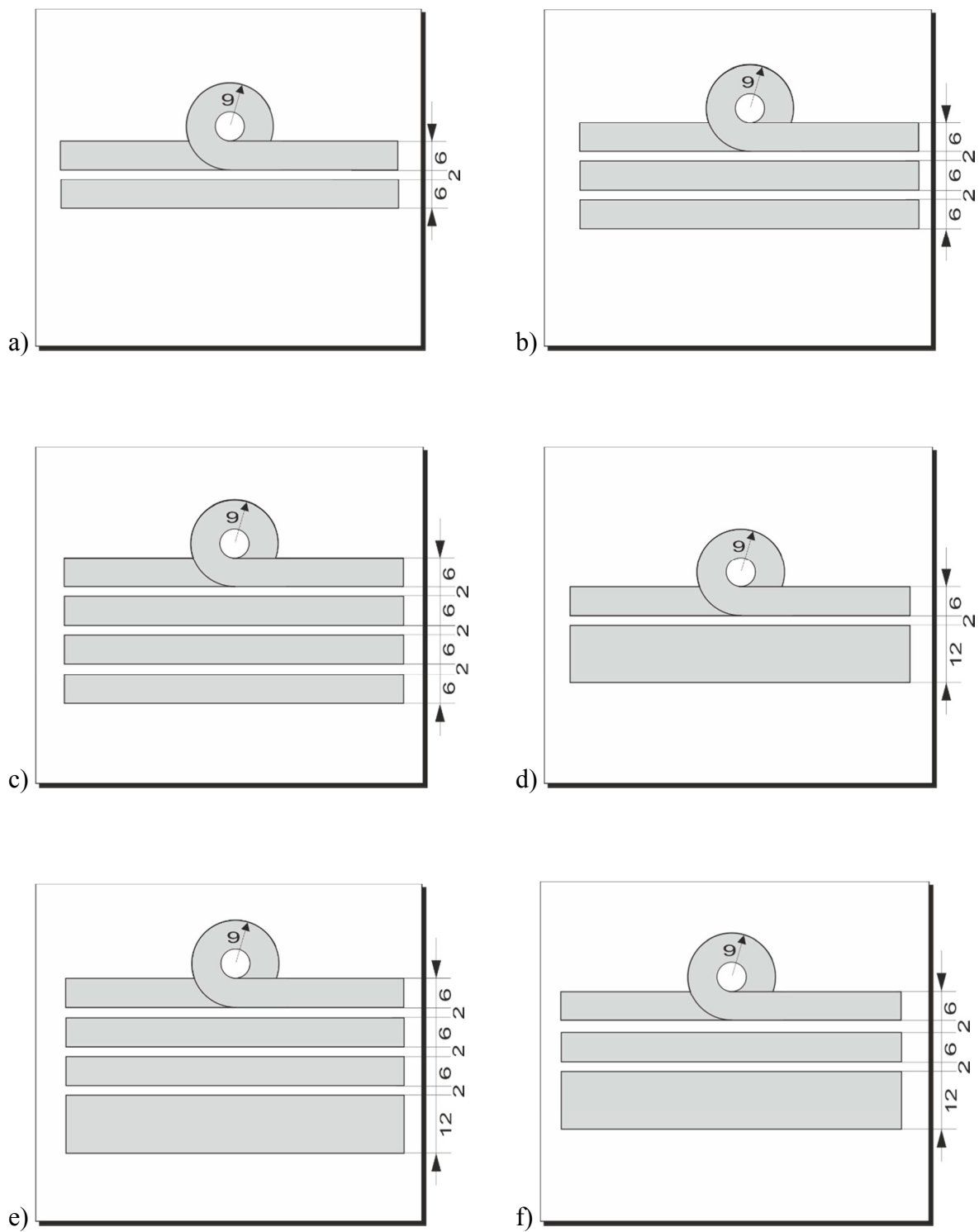

Rys. 25. Sposób rozmieszczenia oznak stopni wojskowych na podkładce:

- | | |
|---------------------------|--------------------------|
| a) podporucznik marynarki | d) komandor podporucznik |
| b) porucznik marynarki | e) komandor porucznik |
| c) kapitan marynarki | f) komandor |

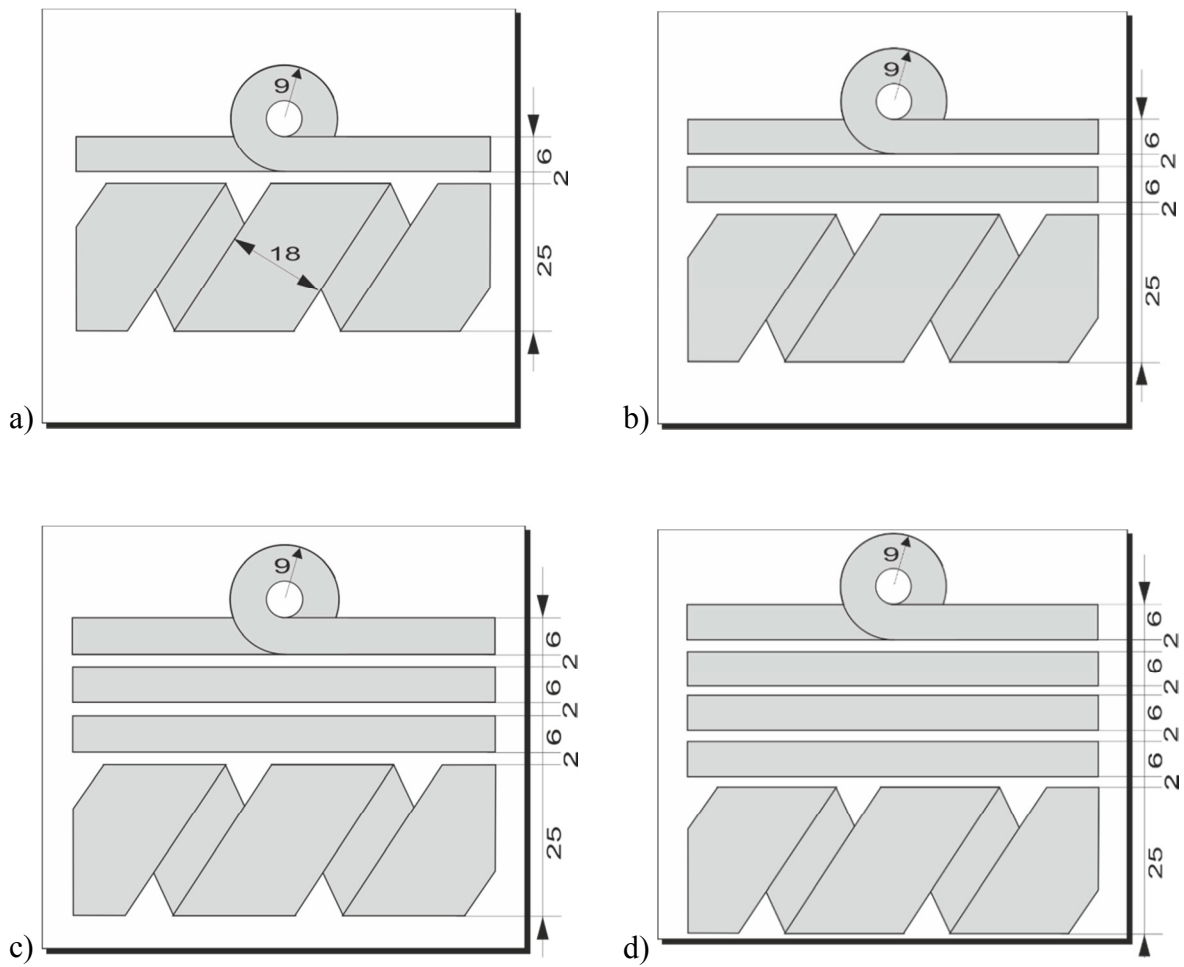

Rys. 26. Sposób rozmieszczenia oznak stopni wojskowych na podkładce:
 a) kontradmirał
 b) wiceadmirał
 c) admirał floty
 d) admirał

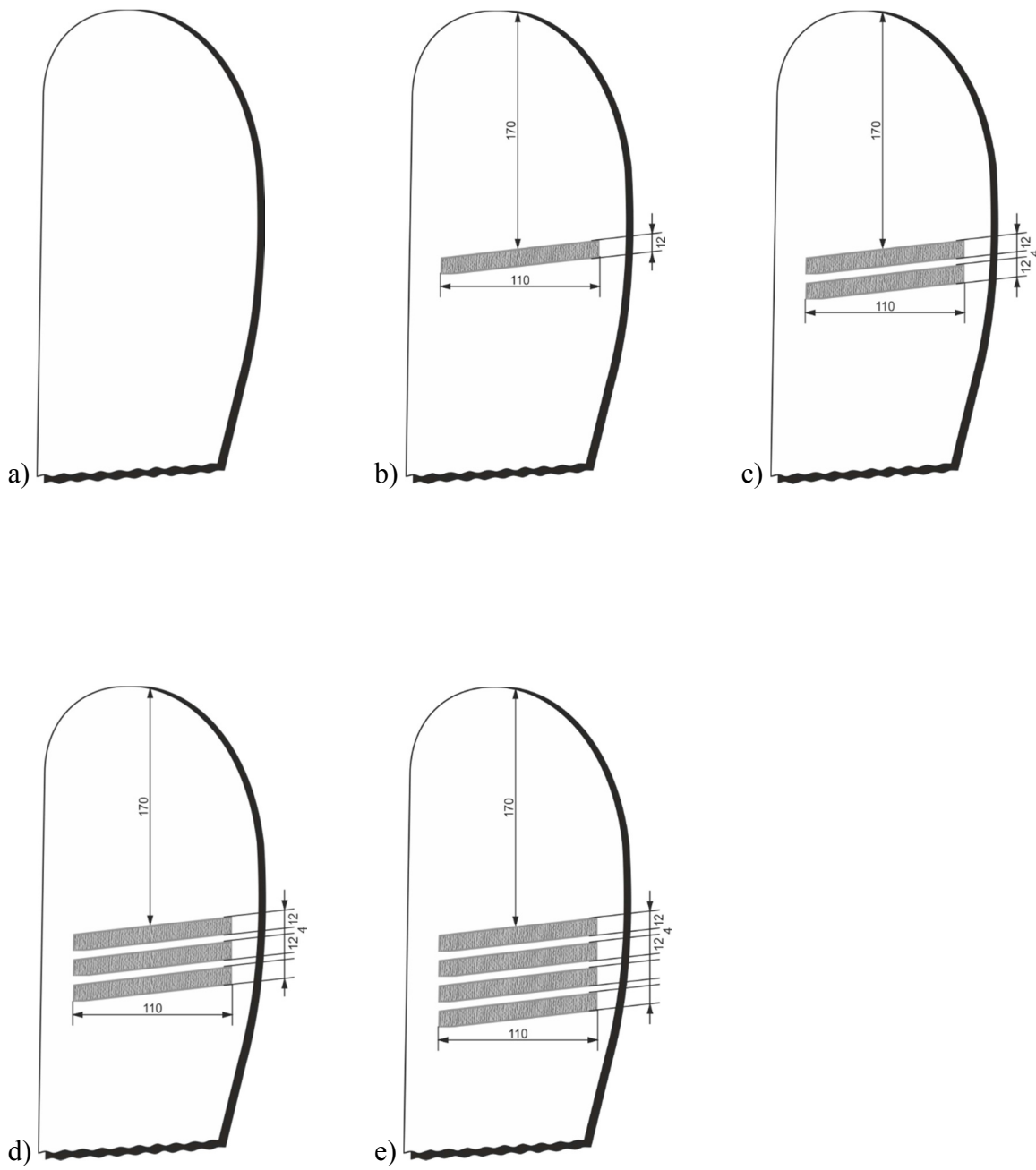

Rys. 27. Sposób rozmieszczenia oznak stopni wojskowych na rękawach ubiorów Marynarki
Wojennej:
a) marynarz
b) starszy marynarz
c) mat
d) starszy mat
e) bosmanmat

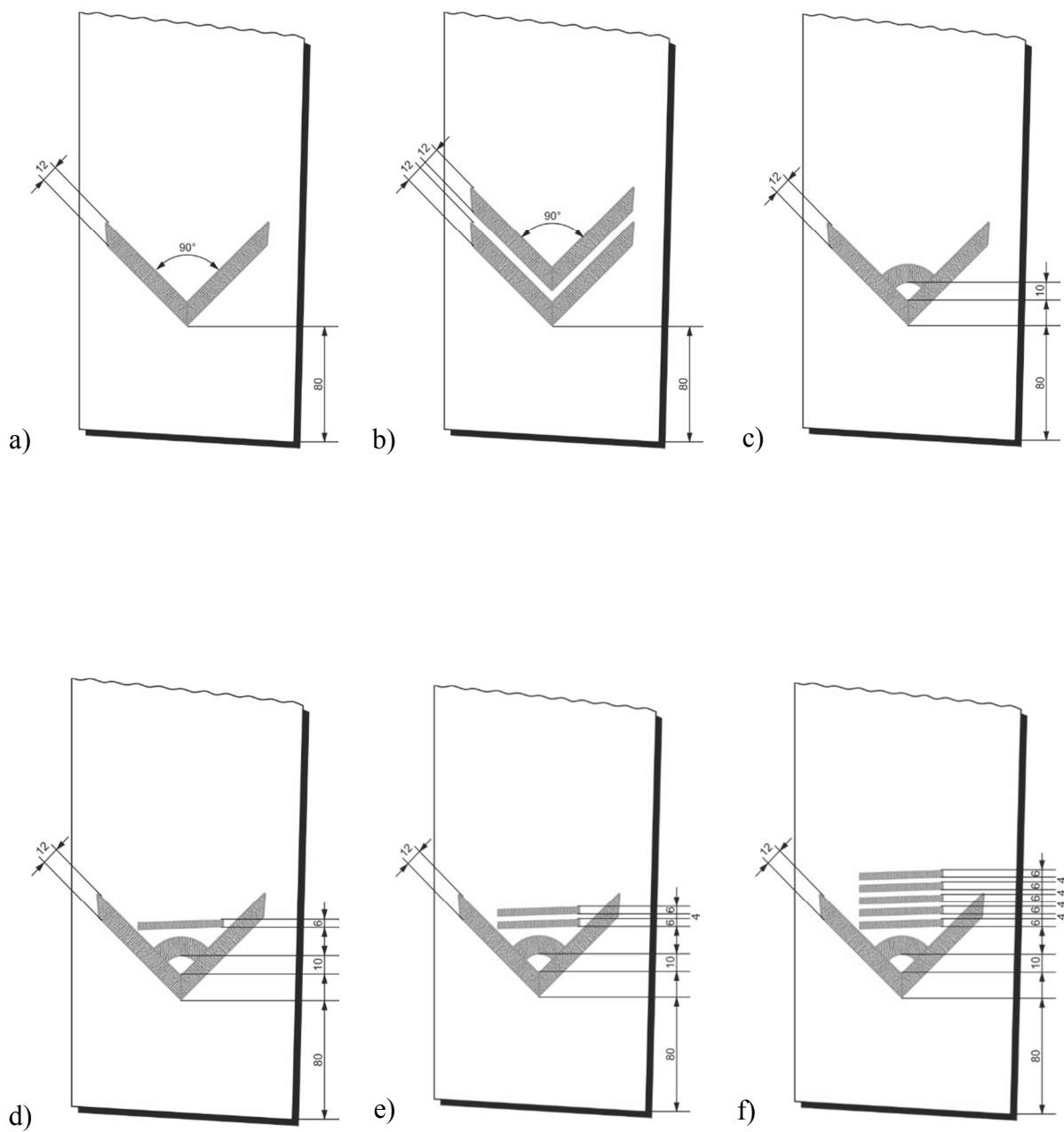

Rys. 28. Sposób rozmieszczenia oznak stopni wojskowych na rękawach ubiorów Marynarki

Wojennej:

a) bosman

b) starszy bosman

c) młodszy chorąży marynarki

d) chorąży marynarki

e) starszy chorąży marynarki

f) starszy chorąży sztabowy
marynarki

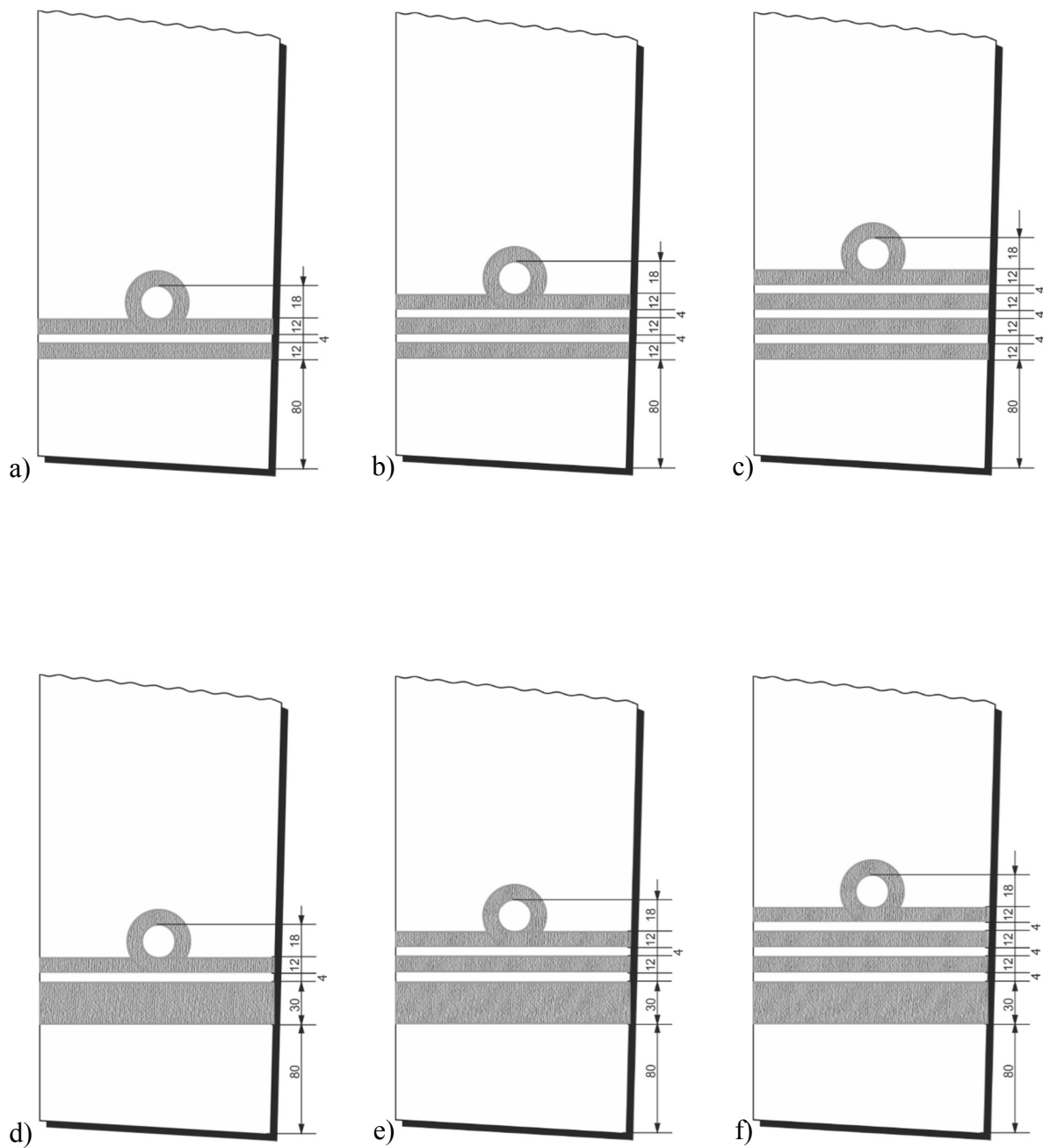

Rys. 29. Sposób rozmieszczenia oznak stopni wojskowych na rękawach ubiorów Marynarki Wojennej:

- a) podporucznik marynarki
- b) porucznik marynarki
- c) kapitan marynarki

- d) komandor podporucznik
- e) komandor porucznik
- f) komandor

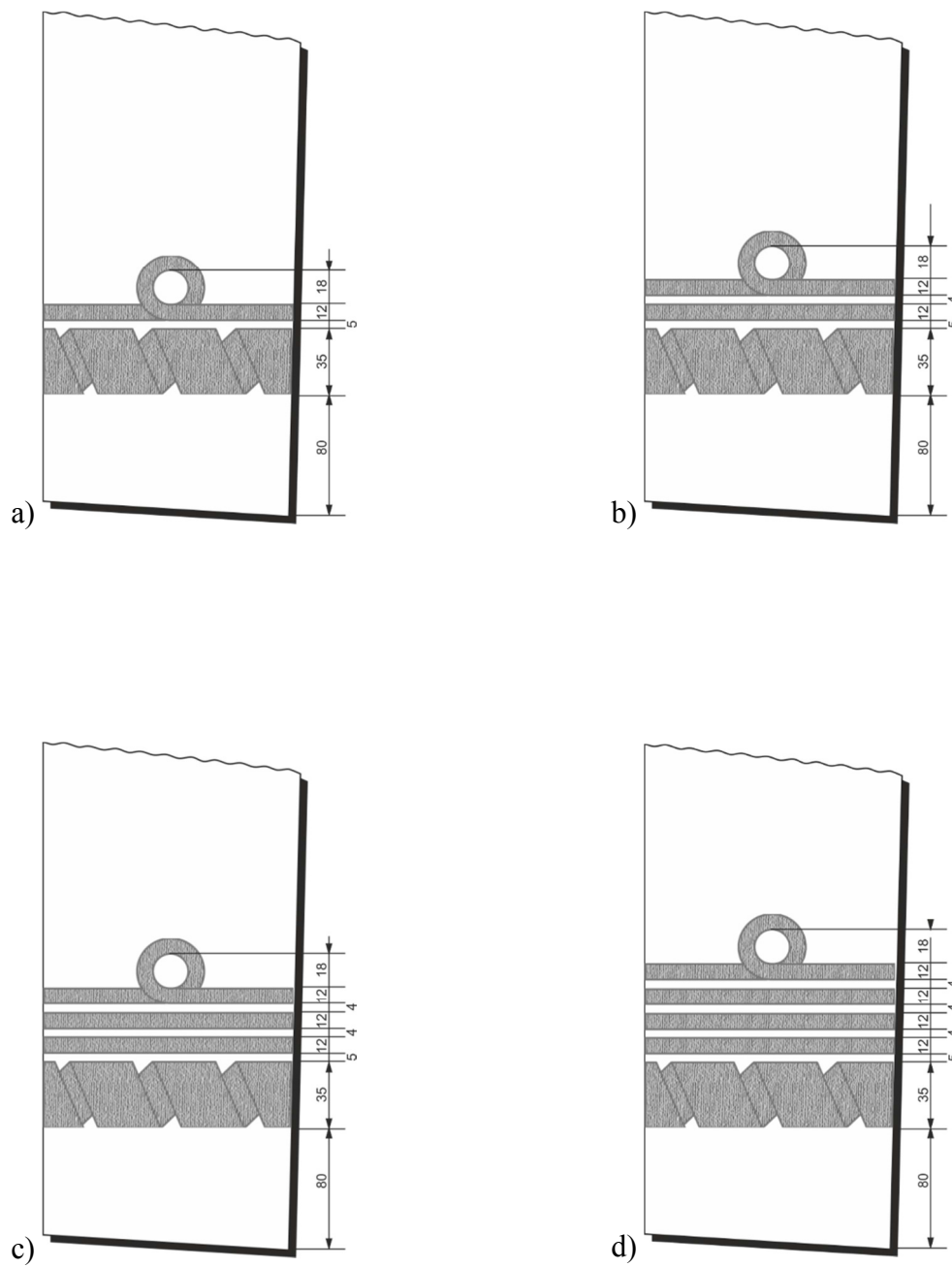

Rys. 30. Sposób rozmieszczenia oznak stopni wojskowych na rękawach ubiorów Marynarki
Wojennej:

a) kontradmirał
b) wiceadmirał



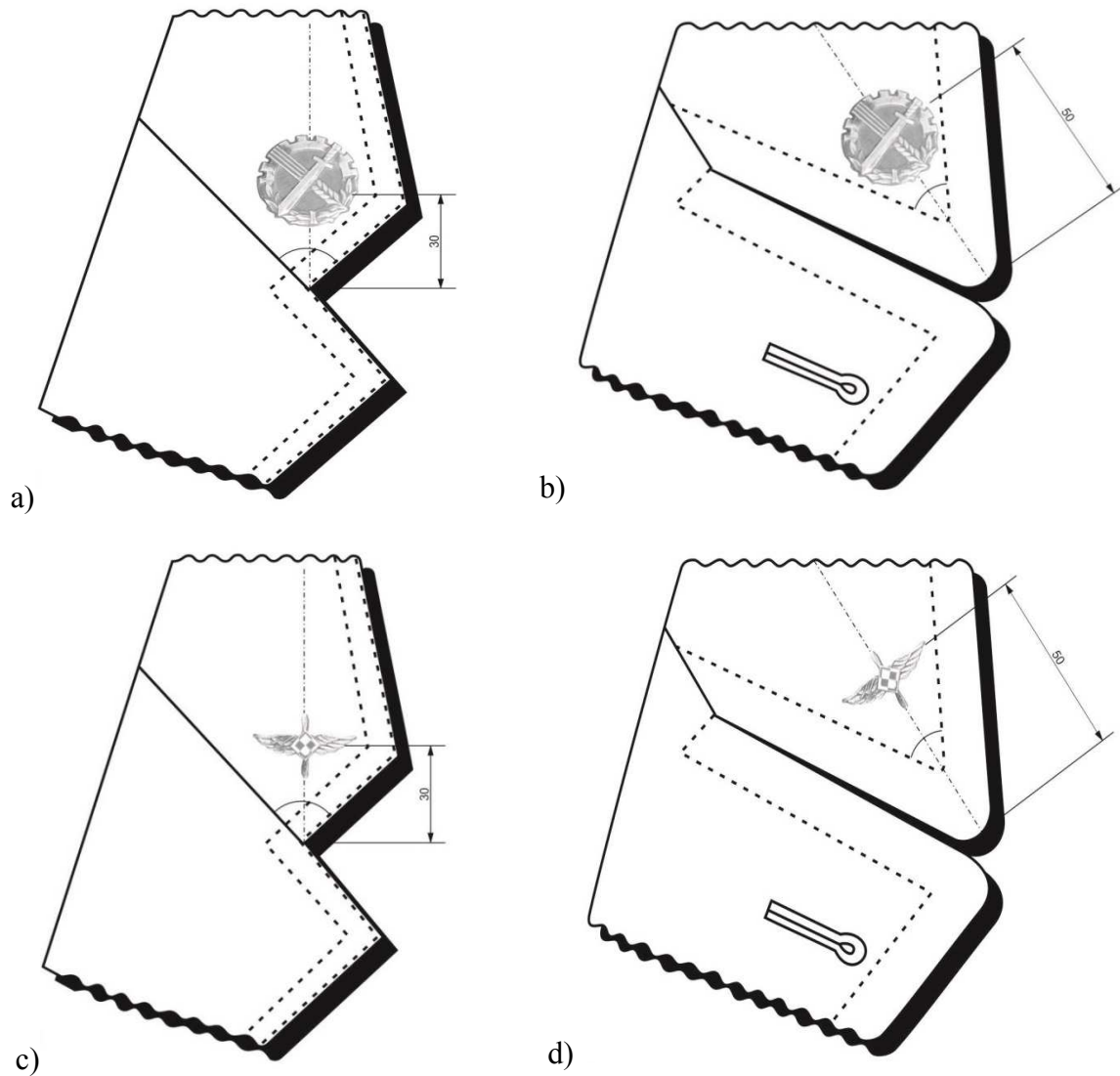











c) admirał floty
d) admirał















SPOSÓB ROZMIESZCZENIA ORAZ WZORY OZNAK KORPUSÓW OSOBOWYCH /
GRUP OSOBOWYCH (SPECJALNOŚCI)













Rys. 1. Sposób rozmieszczenia oznak korpusów osobowych / grup osobowych (specjalności):



- a) na kołnierzu kurtki munduru Wojsk Lądowych
- b) na kołnierzu płaszcza służbowego Wojsk Lądowych
- c) na kołnierzu kurtki munduru Sił Powietrznych
- d) na kołnierzu płaszcza służbowego Sił Powietrznych







**WZORY OZNAK KORPUSÓW OSOBOWYCH / GRUP OSOBOWYCH
(SPECJALNOŚCI)**

Lp.	Wzór oznaki korpusu osobowego / grupy osobowej (specjalności)		Nazwa oznaki korpusu osobowego / grupy osobowej (specjalności)
	prawa	lewa	
1			Wojsk Specjalnych, areomobilnej, zmechanizowanej, ogólnej, wywiadu i kontrwywiadu wojskowego
2			pancernej
3			rakietowej i artylerii
4			rzeciwołotniczego
5			Sił Powietrznych
6			hydrologicznej
7			radiotechnicznej

Lp.	Wzór oznaki korpusu osobowego / grupy osobowej (specjalności)		Nazwa oznaki korpusu osobowego / grupy osobowej (specjalności)
	prawa	lewa	
8			łączności
9			informatyki
10			rozpoznania i walki elektronicznej
11			geograficznej
12			inżynierii wojskowej
13			obrony przed bronią masowego rażenia
14			materiałowej, ogólnologicznej i finansowej

Lp.	Wzór oznaki korpusu osobowego / grupy osobowej (specjalności)		Nazwa oznaki korpusu osobowego / grupy osobowej (specjalności)
	prawa	lewa	
15			transportu i ruchu wojsk
16			infrastruktury
17			czołgowo-samochodowej
18			służby uzbrojenia i elektroniki
19			medycznego
20			weterynaryjnej

Lp.	Wzór oznaki korpusu osobowego / grupy osobowej (specjalności)		Nazwa oznaki korpusu osobowego / grupy osobowej (specjalności)
	prawa	lewa	
21			Żandarmerii Wojskowej
22			sprawiedliwości i obsługi prawnej
23			duszpasterstwa rzymskokatolickiego
24			duszpasterstwa ewangelickiego
25			duszpasterstwa prawosławnego
26			wychowawczego

Lp.	Wzór oznaki korpusu osobowego / grupy osobowej (specjalności)		Nazwa oznaki korpusu osobowego / grupy osobowej (specjalności)
	prawa	lewa	
27			wojskowych zespołów muzycznych
28			administracji wojskowej
29			działań psychologicznych

SPOSÓB ROZMIESZCZENIA ORAZ WZORY OZNAK SPECJALISTÓW WOJSKOWYCH
I OZNAK KLAS SPECJALISTÓW WOJSKOWYCH

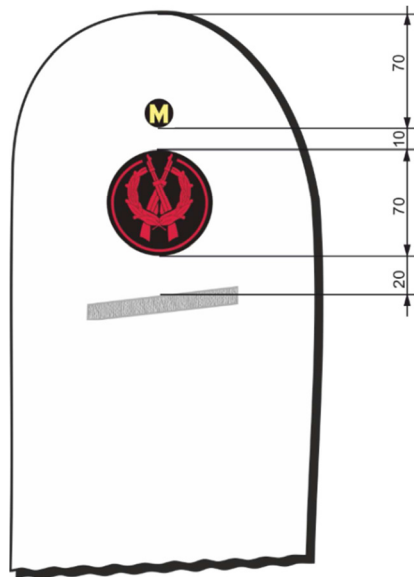

Rys. 1. Sposób rozmieszczenia oznak specjalistów wojskowych na rękawie bluzy

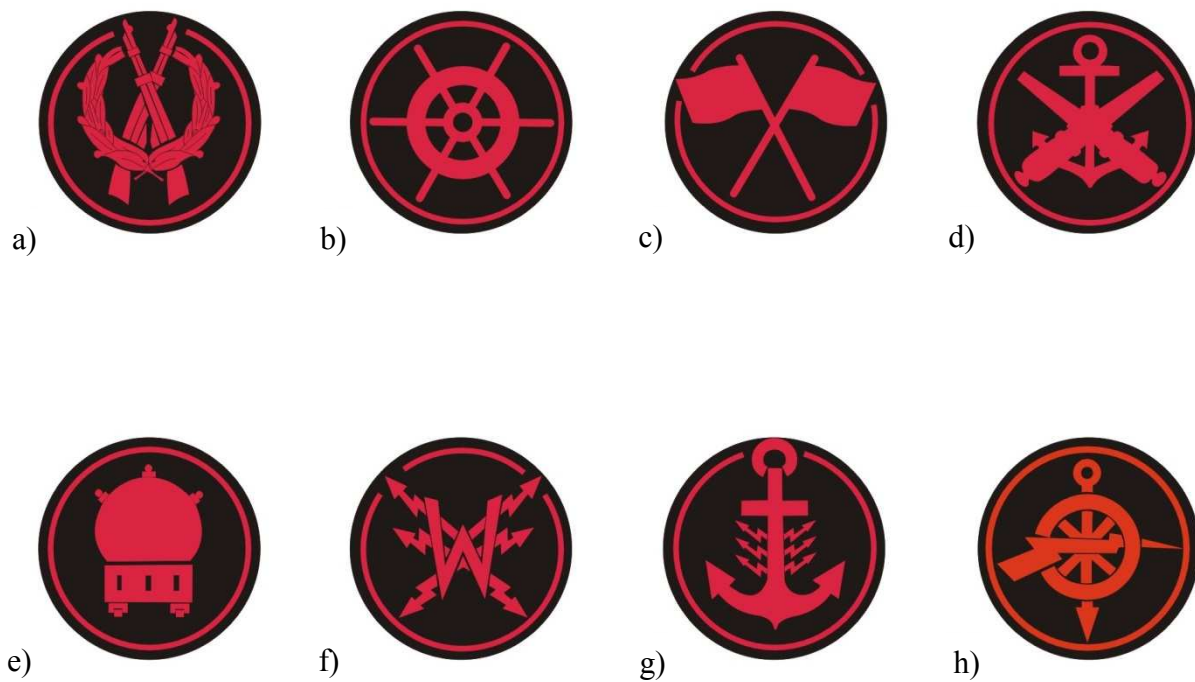

Rys. 2. Wzory oznak specjalistów wojskowych:

- | | |
|--------------------------|--------------------------|
| a) strzelec | e) miner |
| b) sternik | f) operator radiolokacji |
| c) sygnalista | g) radiotelegrafista |
| d) artylerzysta okrętowy | h) hydroakustyk |

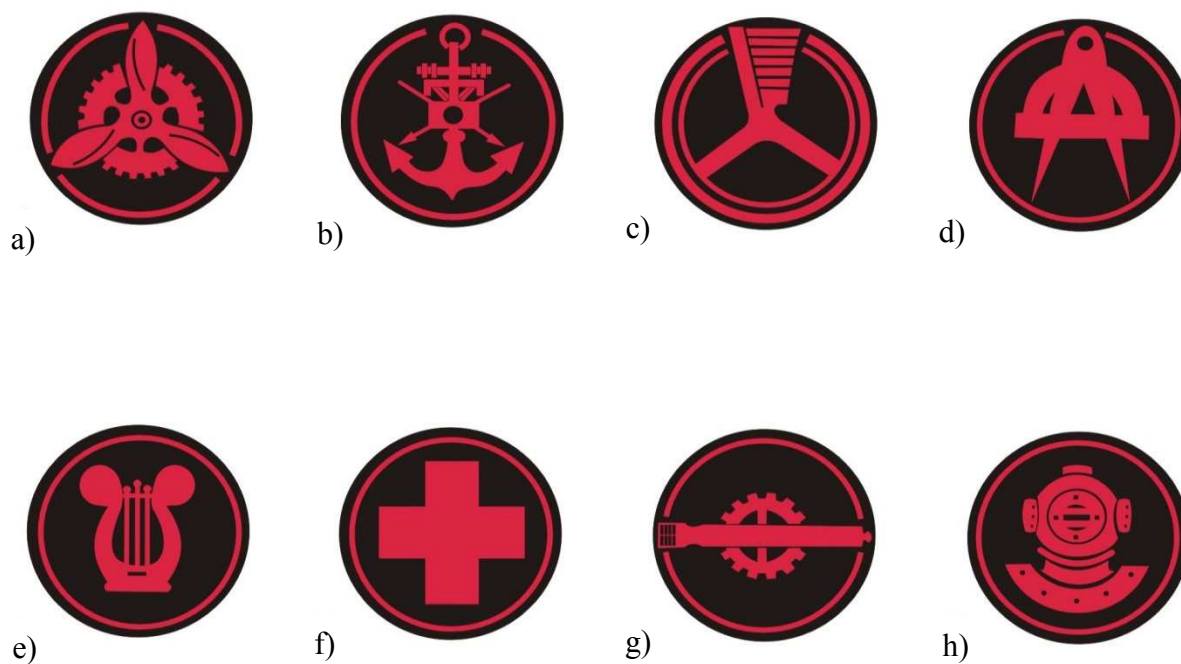

Rys. 3. Wzory oznak specjalistów wojskowych:

- | | |
|-----------------------------|----------------|
| a) motorzysta-drenażysta | e) orkiestrant |
| b) telefonista-telegrafista | f) sanitariusz |
| c) kierowca samochodowy | g) torpedysta |
| d) miernik | h) nurek |

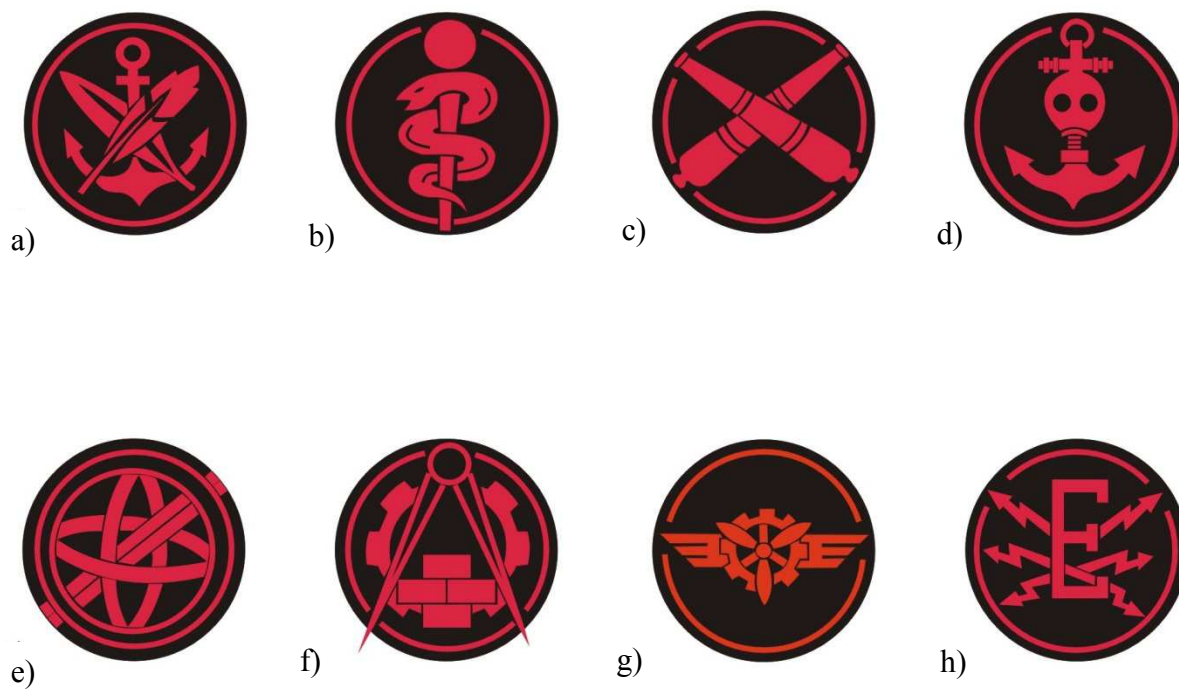

Rys. 4. Wzory oznak specjalistów wojskowych:

- a) administracja
- b) służba zdrowia
- c) artylerzysta nadbrzeżny
- d) chemik
- e) służba topograficzna
- f) służba zakwaterowania i budownictwa wojskowego
- g) mechanik lotniczy
- h) elektryk



Rys. 5. Wzory oznak specjalistów wojskowych:

- | | |
|-----------------------------|-----------------------------------|
| a) strażak | d) mechanik uzbrojenia lotniczego |
| b) służba kwatermistrzowska | e) saper |
| c) pokładowy | f) kulturalno-oświatowy |



Rys. 6. Wzory oznak klas specjalistów wojskowych:

- | | |
|----------------------|------------------|
| a) klasa mistrzowska | c) klasa druga |
| b) klasa pierwsza | d) klasa trzecia |

WZORY ORAZ SPOSÓB ROZMIESZCZENIA OZNAK SZKOLNYCH



Rys. 1. Wzór oznak szkolnych

- a) Wojskowej Akademii Technicznej
- b) Akademii Wojsk Lądowych
- c) Akademii Marynarki Wojennej
- d) Lotniczej Akademii Wojskowej
- e) Szkoły Podoficerskiej na umundurowaniu Wojsk Lądowych i Sił Powietrznych
- f) Szkoły Podoficerskiej na umundurowaniu Marynarki Wojennej

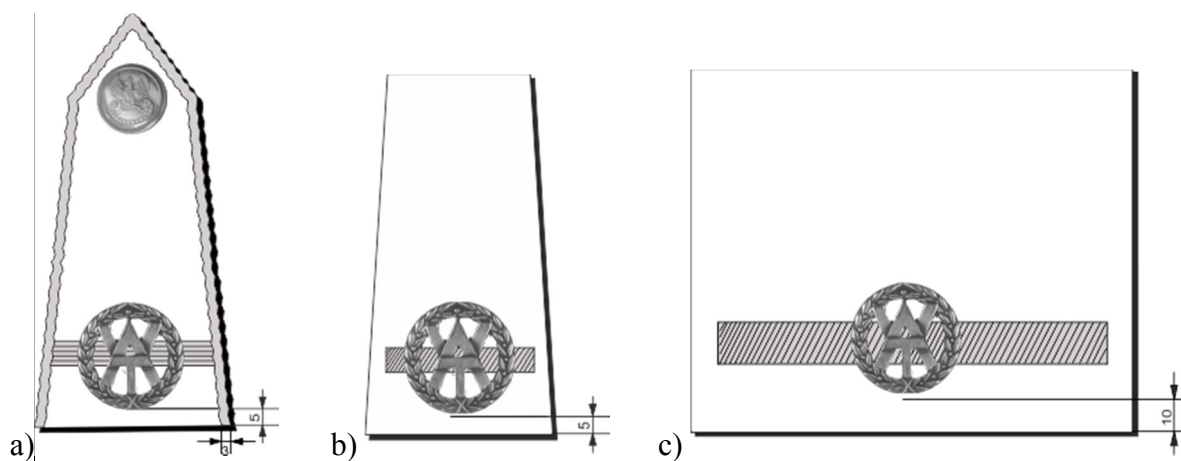

Rys. 2. Sposób rozmieszczenia oznak szkolnych na umundurowaniu Wojsk Lądowych i Sił Powietrznych

- a) na naramienniku kurtki munduru i koszulobluzy z krótkimi i długimi rękawami
- b) na patce od munduru polowego i pochewce koszulobluzy polowej
- c) na oznace stopnia od kurtki wyjściowej i kurtki ubrania ochronnego

⁷⁸⁾ W brzmieniu ustalonym przez § 1 pkt 11 rozporządzenia, o którym mowa w odnośniku 1.

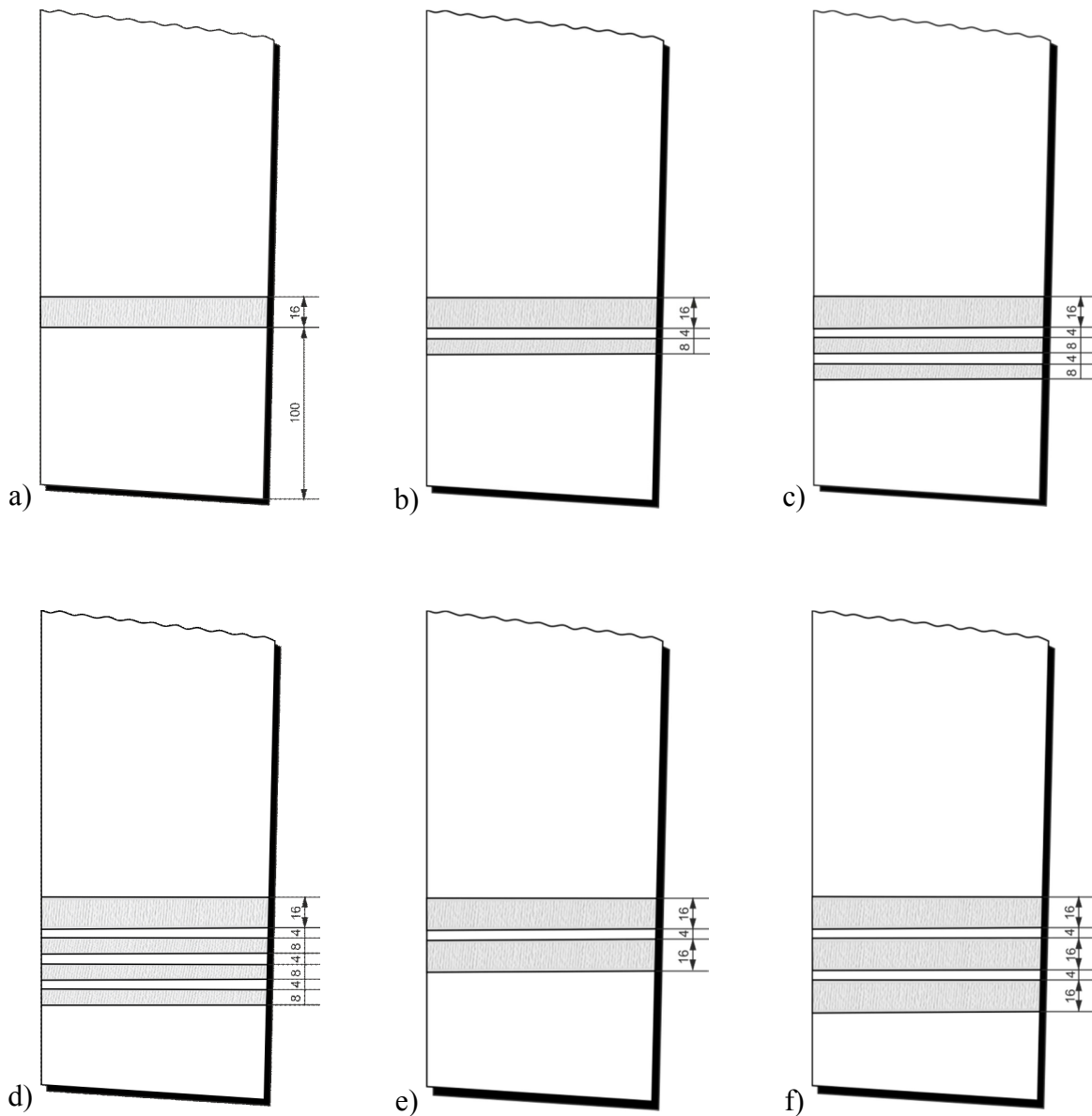

Rys. 3. Sposób rozmieszczenia oznak szkolnych lat nauki na kurtce munduru podchorążego Wojsk Lądowych i Sił Powietrznych

- a) oznaka pierwszego roku nauki
- b) oznaka drugiego roku nauki
- c) oznaka trzeciego roku nauki
- d) oznaka czwartego roku nauki
- e) oznaka piątego roku nauki
- f) oznaka szóstego roku nauki

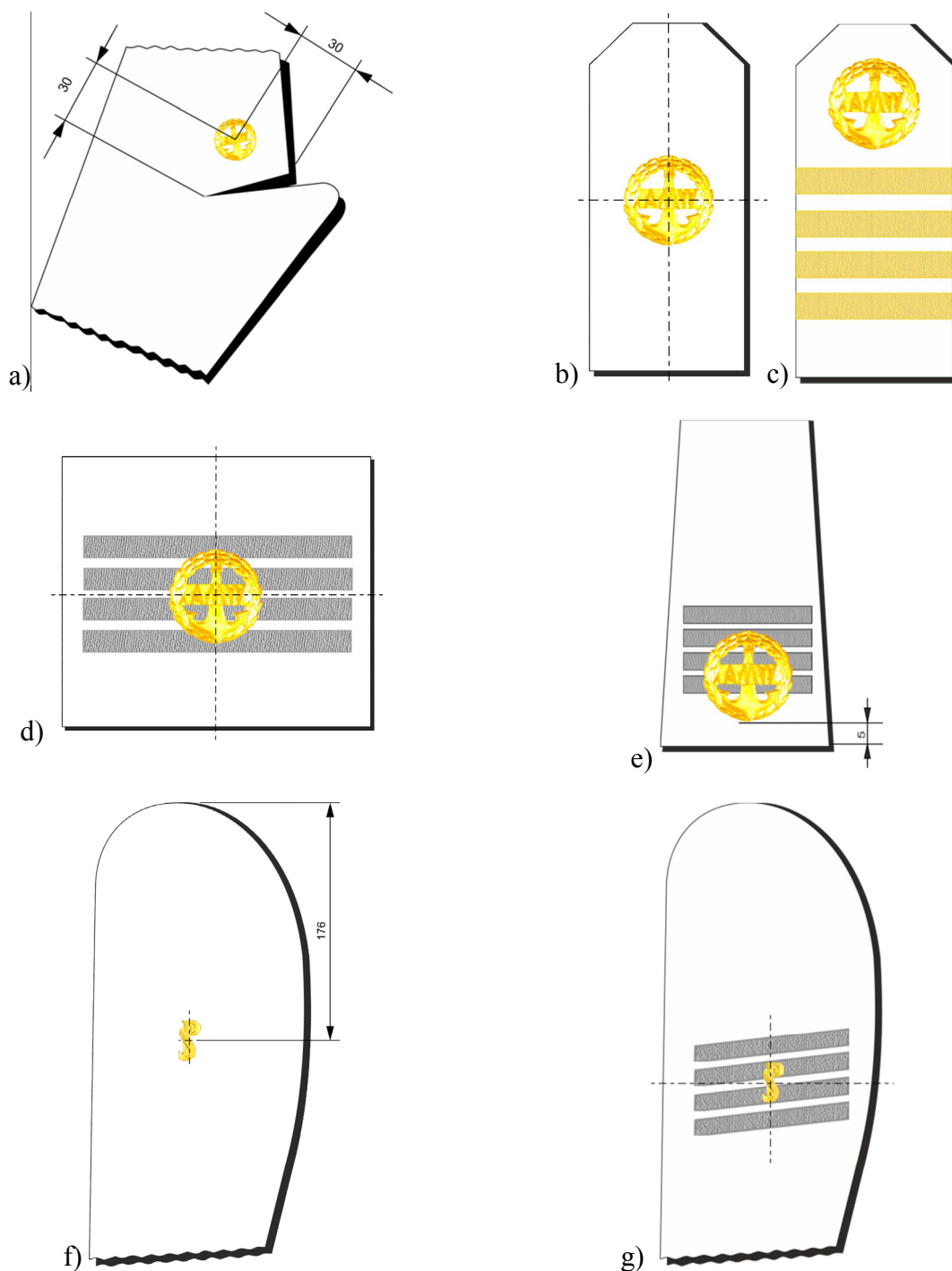

Rys. 4. Sposób rozmieszczenia oznak szkolnych na umundurowaniu Marynarki Wojennej

- na kołnierzu kurtki munduru
- na naramienniku kurtki munduru i koszulobluzy z krótkimi i długimi rękawami
- na oznace stopnia kurtki munduru i koszulobluzy z krótkimi i długimi rękawami
- na oznace stopnia od kurtki wyjściowej, kurtki ubrania ochronnego, bluzy ćwiczebnej i koszulobluzy ćwiczebnej
- na patce od munduru polowego i pochewce od koszulobluzy polowej
- na bluzie wyjściowej marynarskiej i półplaszczu marynarskiego
- na oznace stopnia od bluzy wyjściowej marynarskiej i półplaszczu marynarskiego

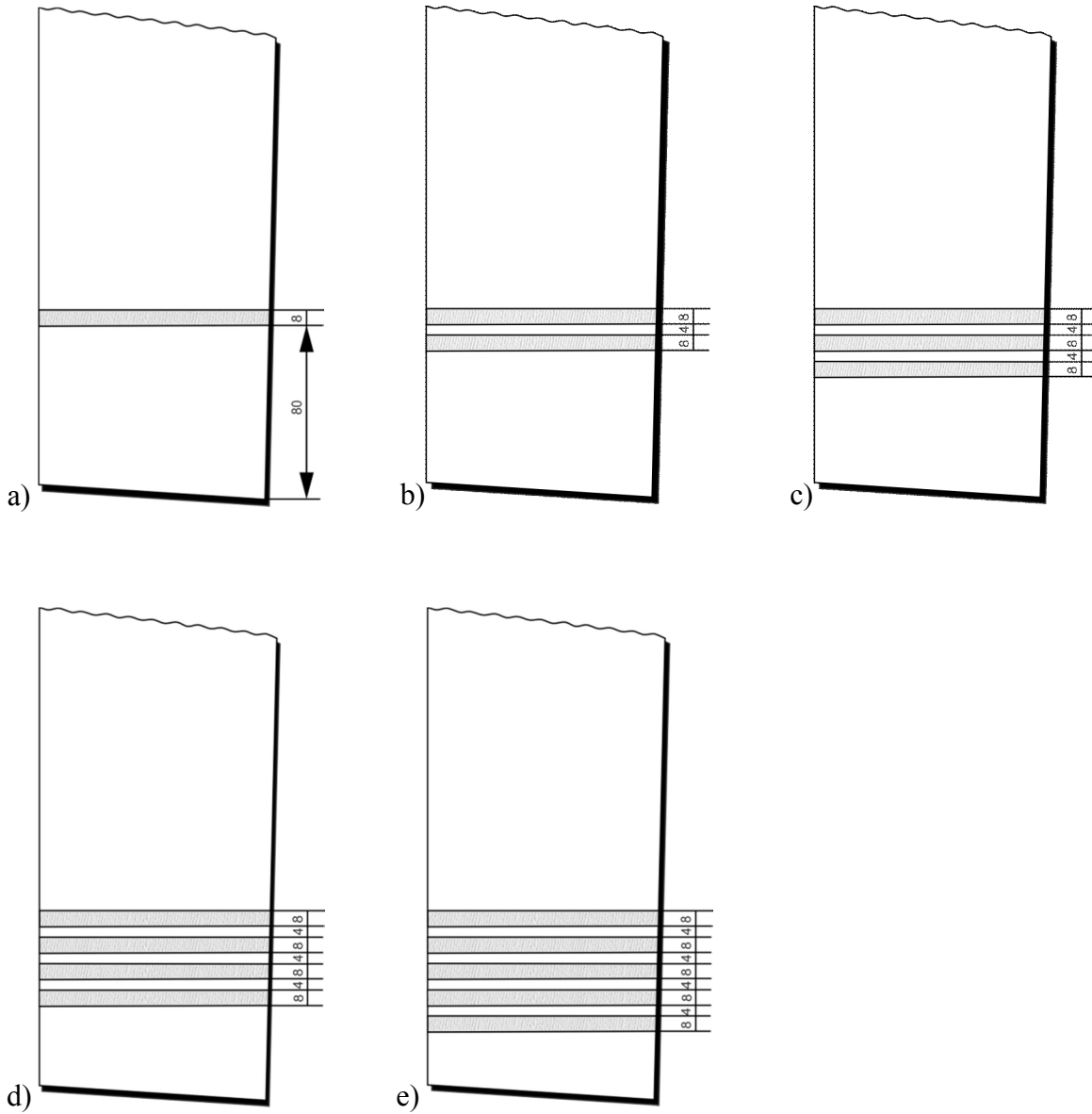

Rys. 5. Sposób rozmieszczenia oznak szkolnych lat nauki na kurtce munduru podchorążego Marynarki Wojennej

- a) oznaka pierwszego roku nauki
- b) oznaka drugiego roku nauki
- c) oznaka trzeciego roku nauki
- d) oznaka czwartego roku nauki
- e) oznaka piątego roku nauki

SPOSÓB ROZMIESZCZENIA OZNAK PRZYNALEŻNOŚCI PAŃSTWOWEJ I ROZPOZNAWCZYCH

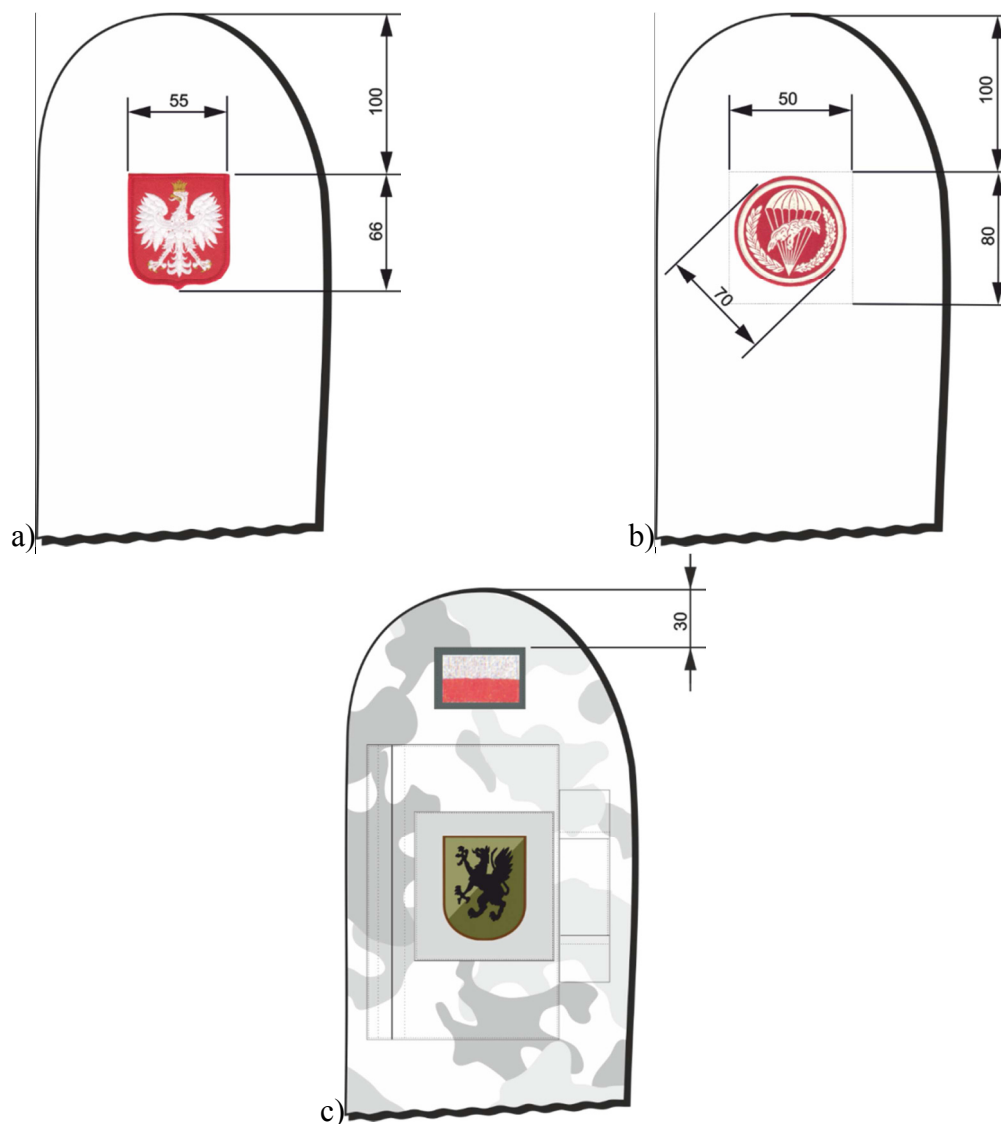



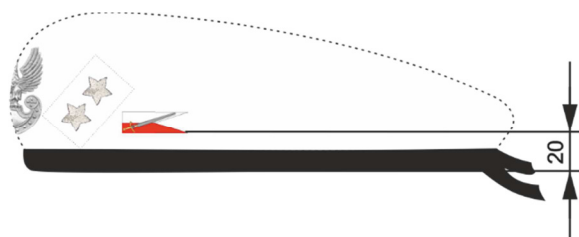

Rys. 1. Sposób rozmieszczenia oznak przynależności państwowej i rozpoznawczych
a) oznaka przynależności państwowej - na rękawie kurtki munduru i płaszcza
b) oznaka rozpoznawcza – na rękawie kurtki munduru i płaszcza
c) oznaka przynależności państwowej i rozpoznawcza na rękawie bluzy polowej



Rys. 2. Sposób rozmieszczenia proporczyka na biece

WZORY OZNAK IDENTYFIKACYJNYCH

Lp.	Wzór oznaki identyfikacyjnej z nazwiskiem	Przeznaczenie	Wymiary oznaki identyfikacyjnej z nazwiskiem /mm/			Uwagi
			Szerokość	Wysokość	Wysokość liter	
1		Ubiór polowy oraz specjalny z wyjątkiem personelu latającego	100	25	8,5	
2		Ubiór polowy w kamuflażu pustynnym	100	25	8,5	
3		Ubiór ćwiczebny	100	25	8,5	
4		Ubiór wieczorowy, galowy, wyjściowy i służbowy	70 - 100	16	8,5	
5		Ubiór specjalny personelu latającego	85	45	7,5	Znak lotnictwa wojskowego o wymiarach 15 x 15 mm

PRZEDMIOTY UMUNDUROWANIA I TERMINY, DO KTÓRYCH MOGĄ BYĆ NOSZONE

Lp.	Nazwa przedmiotu	Termin noszenia do
1	2	3
1	Kurtka polowa wzór 93	31.12.2026 r.
2	Szalokominiarka	31.12.2026 r.
3	Kurtka zimowa nieprzemakalna z podpinką	31.12.2024 r.
4	Ocieplacz ćwiczebny	31.12.2026 r.
5	Sweter oficerski Wojsk Lądowych, Wojsk Lotniczych i Marynarki Wojennej	31.12.2026 r.
6	Mundur wyjściowy letni Wojsk Lądowych	31.12.2026 r.
7	Mundur wyjściowy letni Sił Powietrznych	31.12.2026 r.
8	Mundur wyjściowy letni Marynarki Wojennej	31.12.2026 r.
9	Mundur polowy wzór 2010	31.12.2026 r.
10	Mundur polowy letni wzór 2010	31.12.2026 r.
11	Mundur polowy tropikalny w kamuflażu pustynnym	31.12.2026 r.
12	Mundur polowy tropikalny w kamuflażu pustynnym wzór 2010	31.12.2026 r.
13	Kombinezon ćwiczebny Wojsk Specjalnych w kamuflażu	31.12.2024 r.
14	Kombinezon ćwiczebny letni Wojsk Specjalnych w kamuflażu	31.12.2024 r.
15	Koszulobluzka polowa	31.12.2026 r.
16	Koszula ćwiczebna marynarska z krótkimi rękawami	31.12.2026 r.

⁷⁹⁾ Dodany przez § 1 pkt 29 rozporządzenia, o którym mowa w odnośniku 3.

1	2	3
17	Bielizna zimowa specjalna*	31.12.2026 r.
18	Beret ze znakiem orła wojskowego wykonanym metodą termonadruku*	31.12.2026 r.
19	Furażerka polowa Sił Powietrznych ze znakiem orła wojskowego wykonanym metodą termonadruku*	31.12.2026 r.
20	Zasobnik żołnierski wzór 93*	31.12.2026 r.
21	Zasobnik piechoty górskiej w kamuflażu pustynnym	31.12.2026 r.
22	Trzewiki letnie*	31.12.2026 r.
23	Trzewiki ćwiczebne tropikalne	31.12.2026 r.
24	Kurtka skórzana pilota z podpinką	31.12.2026 r.
25	Kurtka wyjściowa Wojsk Lądowych	31.12.2024 r.
26	Kurtka wyjściowa Sił Powietrznych i Marynarki Wojennej	31.12.2024 r.
27	Czapka rogatywka	31.12.2026 r.
28	Kapelusz podhalański	31.12.2026 r.
29	Kapelusz huculski	31.12.2026 r.

* Nie dotyczy żołnierzy zawodowych.