

ROZPORZĄDZENIE MINISTRA TRANSPORTU i GOSPODARKI MORSKIEJ

z dnia 30 maja 2000 r.

w sprawie warunków technicznych, jakim powinny odpowiadać drogowe obiekty inżynierskie i ich usytuowanie.

Na podstawie art. 7 ust. 2 pkt 2 ustawy z dnia 7 lipca 1994 r. — Prawo budowlane (Dz. U. Nr 89, poz. 414, z 1996 r. Nr 100, poz. 465, Nr 106, poz. 496 i Nr 146, poz. 680, z 1997 r. Nr 88, poz. 554 i Nr 111, poz. 726, z 1998 r. Nr 22, poz. 118 i Nr 106, poz. 668, z 1999 r. Nr 41, poz. 412, Nr 49, poz. 483 i Nr 62, poz. 682 oraz z 2000 r. Nr 12, poz. 136, Nr 29, poz. 354 i Nr 43, poz. 489) zarządza się, co następuje:

Dział I

PRZEPISY OGÓLNE

§ 1. 1. Rozporządzenie określa warunki techniczne, jakim powinny odpowiadać drogowe obiekty inżynierskie, zwane dalej „obiettami inżynierskimi”, oraz ich usytuowanie.

2. Do obiektów inżynierskich zalicza się:

- 1) obiekty mostowe,
- 2) tunele,
- 3) przepusty,
- 4) konstrukcje oporowe.

3. Warunki techniczne, o których mowa w ust. 1, przy zachowaniu przepisów Prawa budowlanego

i przepisów o drogach publicznych oraz innych ustaw, a także wymagań Polskich Norm, zapewniają w szczególności:

- 1) bezpieczeństwo konstrukcji w aspekcie zapewnienia nośności i stateczności,
- 2) bezpieczeństwo obiektów inżynierskich, w szczególności z uwagi na możliwość pożaru, powodzi, pochodu lodów, uderzenia statków i pojazdów, wpływu ruchu zakładu górniczego,
- 3) bezpieczeństwo użytkowania,
- 4) bezpieczeństwo obsługi i bieżącego utrzymania obiektów inżynierskich,
- 5) trwałość obiektów inżynierskich,
- 6) ochronę środowiska przyrodniczego, zwanego dalej „środowiskiem”,
- 7) warunki użytkowe uwzględniające potrzeby osób niepełnosprawnych.

§ 2. Przepisy rozporządzenia stosuje się przy projektowaniu i budowie obiektów inżynierskich, o których mowa w § 1 ust. 2, oraz związanych z nimi urządzeń budowlanych, a także przy odbudowie, rozbudowie i przebudowie obiektów inżynierskich.

§ 3. Ilekroć w rozporządzeniu jest mowa o:

- 1) obiekcie mostowym — rozumie się przez to budowlę przeznaczoną do przeprowadzenia drogi, samodzielnego ciągu pieszego lub pieszo-rowerowego, szlaku wędrówek zwierząt dziko żyjących lub innego rodzaju komunikacji gospodarczej nad przeszkodą terenową, a w szczególności: most, wiadukt, estakadę, kładkę,
- 2) tunelu — rozumie się przez to budowlę przeznaczoną do przeprowadzenia drogi, samodzielnego ciągu pieszego lub pieszo-rowerowego, szlaku wędrówek zwierząt dziko żyjących lub innego rodzaju komunikacji gospodarczej przez lub pod przeszkodą terenową, a w szczególności: tunel, przejście podziemne,
- 3) przepuście — rozumie się przez to budowlę o przekroju poprzecznym zamkniętym, przeznaczoną do przeprowadzenia cieków, szlaków wędrówek zwierząt dziko żyjących lub urządzeń technicznych przez korpus drogi,
- 4) konstrukcji oporowej — rozumie się przez to budowlę przeznaczoną do utrzymywania w stanie stateczności uskoku naziomu gruntów rodzimych lub nasypowych,
- 5) ruchomym obiekcie mostowym — rozumie się przez to obiekt mostowy, zawierający co najmniej jedno przęsło obracane, podnoszone lub przesuwane,
- 6) składanym obiekcie mostowym — rozumie się przez to obiekt mostowy o przęsłach wykonanych z uprzednio przygotowanych elementów zaopatrzonych w złącza wielokrotnego użycia,
- 7) balustradzie — rozumie się przez to konstrukcję zabezpieczającą użytkowników chodników, schodów i pochylni przed upadkiem z wysokości; określone w Polskiej Normie obciążenia działające na poręcz obiektu mostowego uznaje się za działające na balustradę,
- 8) poręczu — rozumie się przez to element zwieńczający balustradę lub samodzielny element mocowany do konstrukcji obiektu inżynierskiego bądź innego elementu, służący do oparcia lub przytrzymania; określone w Polskiej Normie obciążenia działające na pochwyty uznaje się za działające na poręcz,
- 9) klasie drogi — rozumie się przez to określone w rozporządzeniu Ministra Transportu i Gospodarki Morskiej z dnia 2 marca 1999 r. w sprawie warunków technicznych, jakim powinny odpowiadać drogi publiczne i ich usytuowanie (Dz. U. Nr 43, poz. 430), klasy dróg i ich symbole, tj.:
 - a) autostrady — symbol A,
 - b) ekspresowe — symbol S,
 - c) główne ruchu przyspieszonego — symbol GP,
 - d) główne — symbol G,
 - e) zbiorcze — symbol Z,
 - f) lokalne — symbol L,
 - g) dojazdowe — symbol D,

10) przeszkodzie terenowej — rozumie się przez to:

- a) przeszkodę naturalną — element środowiska, a w szczególności dolinę, bagno, rzekę, wąwóz, wzniesienie, szlak wędrówek zwierzyny dziko żyjącej,
- b) przeszkodę sztuczną — dzieło ludzkie, a w szczególności drogę, linię kolejową, kanał, rurociąg, ciąg pieszy lub rowerowy.

§ 4. Jeżeli obiekty inżynierskie, o których mowa w § 1 ust. 2, zawierają pomieszczenia spełniające funkcje użytkowe budynków użyteczności publicznej, a w szczególności punkty usługowe lub handlowe, powinny być również spełnione warunki techniczne, jakim powinny odpowiadać budynki i ich usytuowanie.

§ 5. Konstrukcje oporowe utrzymujące nasypy i przepusty długotrwanie piętrzące wodę powinny być traktowane jako budowle spełniające warunki techniczne, jakim powinny odpowiadać obiekty budowlane gospodarki wodnej i ich usytuowanie.

Dział II

USYTUOWANIE OBIEKTÓW INŻYNIERSKICH W TERENIE

Rozdział 1

Wymagania ogólne

§ 6. Obiekt inżynierski powinien być zaprojektowany i wykonany w sposób odpowiadający wymaganiom wynikającym z jego usytuowania i przeznaczenia, tak aby była zapewniona jego trwałość oraz warunki prawidłowej eksploatacji i utrzymania.

§ 7. 1. Usytuowanie obiektu inżynierskiego w terenie powinno być dostosowane w szczególności do przebiegu drogi, charakteru przeszkody (rzeka, dolina, droga itp.) oraz uwzględniać warunki miejscowego planu zagospodarowania przestrzennego, decyzji o warunkach zabudowy i zagospodarowania terenu lub decyzji o ustaleniu lokalizacji autostrad płatnych.

2. Usytuowanie obiektu inżynierskiego na terenach podlegających wpływom ruchu zakładu górniczego powinno uwzględniać w szczególności niekorzystne oddziaływanie, które występują bądź mogą wystąpić w kolejnych etapach eksploatacji górniczej.

§ 8. Usytuowanie obiektów inżynierskich powinno uwzględniać wymagania ochrony środowiska, a w szczególności zalecenia ocen oddziaływania na środowisko, sporządzonych dla inwestycji lub obiektów określonych w przepisach o ochronie środowiska jako mogących pogorszyć stan środowiska.

§ 9. W obiektach mostowych usytuowanych w strefach ochronnych źródeł oraz ujęć wody, z uwagi na możliwość wystąpienia nadzwyczajnych zagrożeń środowiska, powinny być zastosowane rozwiązania zapewniające w szczególności:

- 1) bezpieczeństwo ruchu pojazdów na obiekcie mostowym,
- 2) zabezpieczenie gruntu oraz wód powierzchniowych przed zanieczyszczeniem będącym skutkiem wypadków drogowych.

§ 10. 1. Dla zwierząt dziko żyjących powinno być zapewnione bezkolizyjne przemieszczanie się ich z jednej na drugą stronę drogi klas A, S, GP i G, z zastrzeżeniem ust. 2, w miejscach nasilonej migracji, a w szczególności w większych kompleksach leśnych oraz obszarach bagiennych i innych przeciętych drogą siedliskach rzadkich i zagrożonych gatunków, wskazanych przez właściwe organy administracji rządowej lub właściwe jednostki samorządu terytorialnego. Powinno to być realizowane jako:

- 1) przejścia w tunelach w poprzek korpusu drogi,
- 2) przejścia po kładkach (wiaduktach) nad drogą.

2. Przepisu ust. 1 nie stosuje się do istniejących dróg klas GP i G poddawanych odbudowie, rozbudowie i przebudowie.

§ 11. Obiekty mostowe i tunele przeznaczone do ruchu pieszych lub komunikacji gospodarczej powinny być usytuowane z uwzględnieniem potrzeb miejscowych, odpowiednio do gęstości zaludnienia i przebiegu dróg lub ciągów pieszych.

§ 12. Obiekty mostowe z ustrojem nośnym przewidzianym z dźwigarów prefabrykowanych powinny krzyżować się z przeszkodą pod kątem prostym lub zbliżonym do niego. Dopuszczalne odstępstwa nie powinny odbiegać od kąta prostego:

- 1) w przęstach płytowych — o więcej niż 30°,
- 2) w przęstach belkowych — o więcej niż 45°.

Rozdział 2

Dostosowanie obiektów inżynierskich do warunków terenowych

1. Mosty

§ 13. Oś mostu i jego usytuowanie powinny być dostosowane w szczególności do czynników komunikacyjnych i ukształtowania terenu w rejonie mostu oraz czynników wodnych, regulacyjnych i eksploatacyjnych cieków na odcinku przyległym do mostu.

§ 14. 1. Usytuowanie mostu i trasy dojazdowej nie powinno spowodować istotnych zmian koryta cieków oraz warunków przepływu wód, jeśli nie wynika to z konieczności regulacji koryta cieków.

2. Powinno się dążyć do usytuowania mostu w takim miejscu, gdzie koryto cieków jest najbardziej zbliżone do prostego. Mosty nie powinny być usytuowane na odcinkach, na których:

- 1) występują gwałtowne zwężenia koryta, ostre zakręty lub progi — powodujące powstawanie zatorów lodowych lub gromadzenie się rumowiska,

- 2) występują w szczególności rozgałęzienia, starorzecza, jeziora — powodujące odchylenia nurtu przy wysokich stanach wód,
- 3) występują niesprzyjające warunki geologiczne w postaci nienośnych gruntów, dużego upadu warstw, żył wodnych pod ciśnieniem, zjawisk krasowych.

§ 15. 1. Mosty w zależności od ich przeznaczenia i od przeszkody terenowej powinny zapewnić w szczególności:

- 1) swobodny przepływ wód i sptyw lodów w ciekach,
- 2) żeglugę pod mostami,
- 3) bezpieczny ruch pojazdów kołowych i szynowych,
- 4) bezpieczny ruch pieszych,
- 5) przemieszczanie się zwierząt dziko żyjących,
- 6) ciągłość ekosystemu cieków.

2. Spełnienie wymagań, o których mowa w ust. 1, powinno być zapewnione w szczególności poprzez odpowiednią długość i szerokość mostu, podział na przęsła o właściwej długości w świetle oraz odpowiednie usytuowanie wysokościowe mostu w stosunku do przeszkody — co gwarantuje, w zależności od potrzeb, odpowiednie skrajnie dla ruchu pojazdów, statków, pieszych i prześwity umożliwiające przemieszczanie się zwierząt dziko żyjących.

§ 16. W celu zapewnienia ciągłości ruchu pojazdów i pieszych powinny być przewidziane mosty stałe. Mosty ruchome mogą być zastosowane tylko w przypadkach, gdy warunki transportowe zmuszają do takiego rozwiązania, a natężenie ruchu drogowego bądź ruchu jednostek pływających pozwala na czasowe zamykanie ruchu.

§ 17. Usytuowanie mostu nie powinno ograniczać żeglugi przy ustalonych poziomach wód. Powinno ono spełnić wymagania administratorów wód w szczególności w zakresie umiejscowienia podpór, prędkości przepływu wód, odległości mostu od przystani, jeśli znajduje się w jej pobliżu.

§ 18.1. Długość mostu powinna wynikać z warunku minimalnego światła mostu, zapewniającego swobodę przepływu miarodajnego, bez spowodowania nadmiernego spiętrzenia wody w cieku — wywołującego dodatkowe zagrożenia i nieuzasadnione ekonomicznie szkody — oraz bez spowodowania nadmiernych rozmyć koryta cieków, z uwzględnieniem potrzeb ochrony środowiska, o których mowa w § 26.

2. Światło mostu, o którym mowa w ust. 1, jest to odległość między ścianami przyczółków, mierzona na poziomie miarodajnej rzędnej zwierciadła wody prostopadle do kierunku przepływu, zmniejszona o sumę grubości filarów na tym samym poziomie. W mostach bez przyczółków z przęstami zatopionymi w nasypie światło mostu powinno być odniesione do poziomu określonego wyżej, jako odległość między umocnionymi skarpami stożków nasypowych, odpowiednio zmniejszone o sumę grubości filarów.

3. Przepływ miarodajny, o którym mowa w ust. 1, jest to maksymalny przepływ roczny, którego prawdopodobieństwo przekroczenia równe jest p . Wartość

prawdopodobieństwa p , w zależności od klasy drogi i rodzaju obiektu, określa tabela:

Rodzaj obiektu	Wartość prawdopodobieństwa p		
	klasa drogi		
	A, S, GP (%)	G, Z (%)	L, D (%)
Most	0,3	0,5	1
Most tymczasowy	2	3	3

W przypadku tymczasowych mostów objazdowych, wznoszonych na okres nie dłuższy niż 3 lata, dopuszcza się inne wartości p , nie większe jednak niż podwojone z tabeli.

§ 19. Przepływ miarodajny dla mostów usytuowanych na rzekach obwałowanych powinien uwzględniać warunki ochrony przeciwpowodziowej dla danego odcinka rzeki.

§ 20. Dla mostów na kanałach z regulowanym przepływem jako przepływ miarodajny powinien być przyjęty przepływ odpowiadający warunkom pracy kanału.

§ 21. Przepływ miarodajny dla mostu usytuowanego poniżej budowli piętrzącej powinien być skorelowany z łącznym przepływem przez sterowane urządzenia upustowe budowli piętrzącej.

§ 22. Światło mostu powinno być ustalone w projekcie architektoniczno-budowlanym zgodnie z zasadami określonymi w załączniku nr 1 do rozporządzenia „Obliczanie światła mostów i przepustów”, z zastrzeżeniem § 23 i 24.

§ 23. 1. W przypadku gdy spływ lodów odbywa się na poziomie przepływu miarodajnego, światło mostu mniejsze niż 30 m powinno być określone na podstawie tego przepływu zwiększonego o 15% jego wartości.

2. Na potokach górskich i rzekach podgórskich oraz na odcinkach cieków łączących je:

- 1) światło mostu powinno być zwiększone o 15% wartości określonej w obliczeniach,
- 2) mosty o świetle nie większym niż 25 m powinny być przewidziane jako jednoprzęsłowe,
- 3) w mostach wieloprzęsłowych nad środkiem nurtu powinno być usytuowane przęsło o świetle nie mniejszym niż 25 m.

3. Przez potoki górskie rozumie się cieki o poniższych cechach:

- 1) powierzchnia zlewni jest nie większa niż 180 km²,
- 2) stosunek przepływu maksymalnego rocznego o prawdopodobieństwie przekroczenia równym 1% do przepływu średniego z wieloletniego okresu jest większy niż 120,
- 3) spadek zwierciadła jest nie mniejszy niż 0,3%.

4. Przez rzeki podgórskie rozumie się cieki o poniższych cechach:

- 1) powierzchnia zlewni jest większa niż 180 km²,
- 2) stosunek przepływów, o których mowa w ust. 3 pkt 2, jest większy niż 50,
- 3) spadek zwierciadła jest nie mniejszy niż 0,05%.

§ 24. Ustalenie światła mostu stanowiącego część budowli piętrzącej i jego wysokościowe usytuowanie wchodzi w zakres projektowania budowli piętrzącej.

§ 25. Światła mostów nad kanałami żeglownymi powinny być dostosowane do szerokości kanałów, z uwzględnieniem wymagań określonych w § 26.

§ 26. 1. W razie konieczności uwzględnienia ekologicznej funkcji doliny cieku w funkcjonowaniu środowiska i migracji zwierząt, długość mostu powinna być zwiększona o pasy terenu przybrzeżnego pokrytego roślinnością. Pasy te powinny mieć szerokość nie mniejszą niż 1,5 m mierzona przy średnich poziomach wód, z zastrzeżeniem ust. 2.

2. Pasy terenu, o których mowa w ust. 1, w przypadku przewidywanej migracji określonego gatunku zwierząt, powinny mieć wymiary spełniające wymagania określone w § 67 ust.1 i 2.

§ 27. 1. Przy rozgałęzionych korytach rzek długość mostów powinna być określona według przepływu miarodajnego, rozdzielonego proporcjonalnie do zdolności przepustowych poszczególnych ramion rzeki. Do ustalenia długości każdego mostu powinna być przyjęta odpowiadająca mu część przepływu miarodajnego, zwiększona o 20% jego wartości.

2. W przypadku trudności z ustaleniem rozdziału przepływu, o którym mowa w ust. 1, powinny być wykonane badania studialne, a w szczególności modelowe lub numeryczne.

§ 28. W przypadku przewidywanych w rejonie mostu prac regulacyjnych lub budowy obwałowań powinny być uwzględnione warunki przepływu w przebudowanym korycie.

§ 29. 1. Długość przęseł mostu powinna wynikać nie tylko z czynników konstrukcyjnych, lecz również zapewniać w szczególności swobodny przepływ miarodajny i spływ lodów między podporami oraz potrzeby żeglugi, jeśli taka jest przewidywana.

2. W mostach stałych minimalne światło poszczególnych przęseł w korycie rzeki, w celu zapewnienia niezakłóconego spływu lodów, nie powinno być mniejsze niż 1/10 normalnej szerokości koryta mierzonej w poziomie wody brzegowej, z zachowaniem wymagań określonych w ust. 4 i § 23 ust. 2 pkt 3.

3. Przez wodę brzegową, o której mowa w ust. 2, rozumie się taki stan przepływu, przy którym woda wypełnia koryto ciekłu w granicach naturalnej linii brzegowej.

4. Światła przęseł żeglownych powinny być ustalone dla poszczególnych klas wód śródlądowych zgodnie z odrębnymi przepisami.

§ 30. 1. Rzędna zwierciadła wody w przekroju mostowym, przy uwzględnieniu przewidywanego rozmycia, nie powinna być wyższa niż miarodajna rzędna zwierciadła wody. Miarodajna rzędna zwierciadła wody jest to rzędna w niezabudowanym przekroju mostowym odpowiadająca przepływowi miarodajnemu.

2. Dla przeprowadzenia przepływu miarodajnego dopuszcza się zwiększenie wolnej powierzchni pod mostem poprzez obniżenie brzegów koryta ciekłu do poziomu znajdującego się o 0,5 m od poziomu niskiej wody, z zastrzeżeniem ust. 3, przy czym powierzchnia obniżenia nie może być większa niż 20% powierzchni przepływu pod mostem.

3. W przypadku usytuowania mostu na zakolu rzeki obniżenie brzegów koryta, o którym mowa w ust. 2, dozwolone jest tylko na brzegu o mniejszym promieniu krzywizny.

§ 31. 1. Wzniesienie dolnej krawędzi konstrukcji mostu ponad najwyższy poziom spiętrzonej wody przepływu miarodajnego oraz ponad najwyższy poziom wody żeglownej określają odrębne przepisy.

2. Wzniesienie dolnej krawędzi konstrukcji tymczasowych mostów objazdowych, wznoszonych na okres nie dłuższy niż 3 lata, określają odrębne przepisy.

§ 32. 1. Najwyższy poziom spiętrzonej wody przepływu miarodajnego może sięgać przed mostem trwałym łukowym o węzłowiach zamocowanych tylko do tego punktu sklepienia, w którym styczna do niego jest pochylona do poziomu pod kątem 60°. Jednocześnie sklepienie w kluczu powinno być wzniesione nad poziom tej wody stosownie do wymagań określonych w odrębnych przepisach.

2. Wzniesienie dolnych krawędzi przęseł mostów łukowych lub o krzywoliniowym zarysie nad najwyższy poziom wody żeglownej odnosi się do tych punktów spodu konstrukcji, które są wyznaczone przez wymaganą szerokość przęsła żeglownego dla danej klasy wód śródlądowych żeglownych.

§ 33. 1. Wzniesienie spodu konstrukcji, o którym mowa w § 31 i 32, powinno zapewnić w szczególności:

- 1) ułożenie odkrytych części łóżysk powyżej spiętrzonej miarodajnej wody, przy czym warunek ten odnosi się do ich najniższych elementów,
- 2) ułożenie betonowych ciosów podłożyskowych bądź elementów przegubów betonowych i żelbetonowych, wykazujących naprężenia rozciągające w betonie, powyżej poziomu spiętrzonej miarodajnej wody,
- 3) odległość konstrukcji ze stali trudno rdzewiejącej bez powłok malarskich od lustra wody lub poziomu terenu chroniącą przed zawilgoceniem, wynoszącą:
 - a) przy wodach stojących — 3 m,
 - b) przy wodach płynących, ponad średnie stany wód — 2,5 m,
 - c) od poziomu terenu — 1 m,
- 4) odległość nie mniejszą niż 1,9 m od terenu lub odsadki stożka nasypowego w obrębie przyczółka, gdy wymagany jest dostęp do łóżysk w przypadku braku innych możliwości, z zastrzeżeniem ust. 2; w mostach belkowych o prześwicie między belkami nie mniejszym niż 0,9 m odległość tę odnosi się do spodu płyty pomostu.

2. Wymagania określone w ust. 1 pkt 4 nie dotyczą odbudowywanych, rozbudowywanych i przebudowywanych mostów, w których warunki terenowe lub konstrukcja podpór nie pozwalają na uzyskanie wymaganej odległości.

§ 34. 1. Płaszczyzny boczne ścian filarów oraz przyczółków powinny być dostosowane do przewidywanego kierunku przepływu miarodajnego i nie powinny tworzyć kąta większego niż 20° z kierunkiem przepływu na poziomie normalnym, z zastrzeżeniem ust. 2 i 4. W przypadku podpór ażurowych przez płaszczyznę boczną rozumie się płaszczyznę wyznaczoną przez elementy podpory.

2. Na rzekach żeglownych dopuszcza się odchylenie kierunku płaszczyzn filarów i przyczółków od kierunku spływu wód żeglownych o kąt nie większy niż 10°.

3. W przypadku mostów w skosie płaszczyzny boczne ścian filarów i ściany przednie przyczółków powinny być usytuowane skośnie do osi mostu, z zachowaniem wymagań określonych w ust. 1 i 2.

4. Wymagania określone w ust. 1 i 3 nie mają zastosowania do podpór estakad nad dolinami z ciekami o niewielkim przepływie.

5. Fundamenty podpór powinny być dostosowane do zmiennego ukształtowania dna koryta w przekroju mostowym, spowodowanego rozmyciem dna. Dopuszczalne wartości stopnia rozmycia, zależne od rodzaju fundamentu, określa załącznik nr 1 do rozporządzenia.

§ 35. Osie podpór mostów usytuowanych obok siebie powinny znajdować się w tej samej linii.

§ 36. 1. Na terenach zalewowych rzek przegradzanych nasypami drogowymi, gdy zachodzą okoliczności określone w ust. 2, powinny być wykonane wały kierujące, z zastrzeżeniem ust. 4.

2. Wały kierujące, o których mowa w ust. 1, powinny być zastosowane w szczególności, gdy:

- 1) występują jednocześnie następujące czynniki:
 - a) przepływ na terenach zalewowych jest większy niż 15% całkowitego przepływu miarodajnego,
 - b) średnia prędkość wody na terenie zalewowym jest większa niż 0,6 m/s,
 - c) nasyp drogowy przegradza teren zalewowy na odcinku większym niż 1/3 jego szerokości,
- 2) wody występują z brzegów częściej niż raz na 3 lata,
- 3) koryto rzeki jest nieuregulowane, niestabilne i wykazuje tendencje do tworzenia się zatorów lodowych,
- 4) w przekroju mostowym występują zaburzenia przepływu wywołane niesymetrycznym usytuowaniem podpór mostu w stosunku do osi ciek.

3. Wały kierujące powinny być zaprojektowane dla przepływu miarodajnego, zgodnie z zasadami określonymi w załączniku nr 1 do rozporządzenia.

4. Wały kierujące nie powinny być zastosowane na potokach górskich i rzekach podgórskich oraz na odcinkach cieków łączących je.

§ 37. Na terenach zalewowych rzek przegradzonych nasypami drogowymi dopuszcza się możliwość

pozostawienia odpływu z lokalnego ciek przy normalnych stanach wód dodatkowym otworem w nasypie drogi, pod warunkiem zamykania tego otworu przed pojawieniem się wysokich stanów wód.

§ 38. Dla mostów o świetle nie większym niż 10 m i z umocnionym dnem, zwanych dalej „małymi mostami”, powinny być zastosowane zasady obliczeń hydraulicznych i wymagania podobne jak dla przepustów. W szczególności dopuszcza się:

- 1) zwiększenie spiętrzenia wody przed mostem,
- 2) wywołanie ruchu krytycznego pod mostem, pod warunkiem umocnienia dna ciek na odcinku za mostem.

2. Przepusty

§ 39. 1. Przepusty w miarę możliwości powinny być usytuowane w miejscach naturalnych zagłębień terenu.

2. Przepusty łączące przydrożne rowy powinny być usytuowane prostopadle do osi drogi.

§ 40. 1. Światło przepustów powinno zapewnić swobodę przepływu miarodajnego wody, z uwzględnieniem ograniczeń dotyczących prędkości przepływu, stopnia wypełnienia przewodu przepustu oraz pochylenia podłużnego jego dna.

2. Przepływ miarodajny, o którym mowa w ust. 1, powinien być określony w zależności od klasy drogi i rodzaju obiektu w oparciu o wartości prawdopodobieństwa p określone w tabeli:

Rodzaj obiektu	Wartość prawdopodobieństwa p		
	klasa drogi		
	A, S, GP (%)	G, Z (%)	L, D (%)
Przepust	1	1	2
Przepust tymczasowy	3	5	5

§ 41. 1. Przepusty powinny być zastosowane na ciekach o pochyleniu podłużnym nie większym niż 2%. Przy pochyleniach równych lub większych niż 2% oraz na potokach górskich zastosowanie przepustu może być dopuszczone tylko dla dróg klasy L i D.

2. Dno przepustu na ciekach powinno mieć pochylenie podłużne, zapewniające pokonanie oporów ruchu w przepuście przy przepływie miarodajnym, dostosowane do warunków napełnienia przepustu. Jeśli zastosowanie takiego pochylenia wymagałoby nadmiernego podniesienia wlotu lub wylotu przepustu ponad naturalne dno ciek, to pochylenie powinno być odpowiednio skorygowane. Pochylenie nie może być jednak mniejsze niż 0,5% z uwagi na niebezpieczeństwo nadmiernego zamulenia dna przepustu.

3. Ze względu na utrzymanie ciągłości ekosystemu dopuszcza się niewielkie zamulenie w przepustach na ciekach stale prowadzących wodę.

§ 42. 1. Wymiary przewodu przepustu oraz ukształtowanie jego wlotu i wylotu powinny w szczególności:

- 1) nie powodować:
 - a) nadmiernego spiętrzenia wody przed przepustem,
 - b) nadmiernie wysokiego poziomu wody na wlocie i w przewodzie przepustu w przypadku przepustów niezatapionych,
- 2) zapewnić odpowiednie warunki odpływu wody od przepustu,

3) zabezpieczyć przed istotnym rozmyciem lub zamuleniem dna cieku przed i za przepustem.

2. Prędkość przepływu wody nie powinna być, przy wysokości przewodu przepustu:

- 1) nie większej niż 1,5 m — większa niż 3,5 m/s,
- 2) większej niż 1,5 m — większa niż 3 m/s.

§ 43. 1. Przewody przepustów o przekrojach prostokątnych, owalnych i kołowych powinny mieć szerokość w świetle:

- 1) dla dróg klas A i S — nie mniejszą niż 1 m,
- 2) dla dróg klas GP, G i Z — nie mniejszą niż 0,8 m,
- 3) dla pozostałych dróg, gdy długość przewodu przepustu:
 - a) jest nie większa niż 10 m — nie mniejszą niż 0,6 m,
 - b) jest równa lub większa niż 10 m — nie mniejszą niż 0,8 m.

2. Wysokość przewodów przepustów o przekrojach prostokątnych i owalnych powinna wynosić:

- 1) przy długości nie większej niż 20 m pod drogami klas L i D — nie mniej niż 0,8 m,
- 2) przy długości nie większej niż 20 m pod drogami pozostałych klas — nie mniej niż 1 m,
- 3) przy długościach większych niż 20 m — nie mniej niż 1,2 m,

wysokość przewodów przepustów przelazowych zaś powinna wynosić nie mniej niż 1,9 m.

3. Dopuszcza się zwielokrotnienie liczby otworów kosztem średnicy przewodu kołowego w przypadku, gdy przewód o dużej średnicy powoduje nadmierne podniesienie niwelety jezdni, z zastrzeżeniem § 49 ust. 3.

§ 44. 1. Dopuszcza się wykorzystanie przepustów jako przejść dla mniejszych zwierząt poprzez odpowiednie zwiększenie ich światła i uformowanie przekroju, stosownie do wymagań określonych w ust. 2.

2. Przepusty przewidziane do przechodzenia małych zwierząt powinny mieć uformowaną ścieżkę dla zwierząt o szerokości nie mniejszej niż 0,5 m, wzniesioną ponad zwierciadło średniej wody w przepuście.

§ 45. W przepustach pracujących niepełnym przekrojem przewodu strop prostokątnego oraz zwornik kołowego lub owalnego przewodu przepustu powinny być wzniesione nie mniej niż 0,25 m nad zwierciadłem wody przy przepływie miarodajnym, a głębokość wody w przewodzie nie powinna być większa niż 75% wartości jego wysokości bądź średnicy.

§ 46. Na ciekach, na których przy wysokich stanach wód mogą pojawiać się kłody drzew lub inne przedmioty mogące zablokować przepust, powinny być zastosowane przepusty o wlotach niezatopionych.

§ 47. Głębokość spiętrzonyj wody przed wlotem przepustu, w zależności od warunków jego pracy, określa załącznik nr 1 do rozporządzenia.

§ 48. 1. Wielkość przewodu przepustu powinna być tak przyjęta, aby spiętrzenie wody wywołane przepustem:

- 1) nie spowodowało zalania w szczególności gruntów uprawnych, zabudowań, okolicznych dróg, terenów szczególnie chronionych,
- 2) nie sięgało korony drogi wyżej niż określa Polska Norma.

2. Przez spiętrzenie wody przed przepustem rozumie się wzniesienie zwierciadła wody przed budowlą ponad miarodajną rzędną zwierciadła wody przy tym samym przepływie i w tym samym przekroju cieku przed jego zabudową.

§ 49. 1. Przepusty na ciekach, w których korytach panuje ruch rwący, powinny mieć odpowiednio uformowane wloty i wyloty, zapewniające przepływ bez zmiany jego charakteru.

2. W przepustach na potokach górskich z ruchem spokojnym przekrój przewodu przepustu powinien być nie mniejszy niż przekrój koryta cieku przy przepływie wody średniej rocznej, przy zachowaniu niezmienionego poziomu zwierciadła wody.

3. Na potokach górskich nie dopuszcza się zastosowania przepustów o wlotach zatopionych i wielootworowych oraz o przewodach kołowych.

§ 50. Jeżeli prędkość wody na wylocie przepustu przekracza dopuszczalną prędkość nie powodującą rozmycia koryta cieku o więcej niż 20% jej wartości, to odcinek koryta cieku poniżej wylotu przepustu powinien być odpowiednio zaprojektowany oraz umocniony według sposobów określonych w załączniku nr 1 do rozporządzenia.

3. Wiadukty, estakady, kładki

§ 51. 1. Długość wiaduktu nad drogą powinna zapewnić w szczególności bezpieczny ruch pojazdów i pieszych na drodze z zachowaniem wymaganych skrajni oraz nie spowodować zmiany parametrów przekroju poprzecznego drogi.

2. Długość wiaduktu nad linią kolejową powinna zapewnić w szczególności bezpieczny ruch pociągów, niezmienione parametry układu torowego oraz skrajnię budowli dla kolei odpowiednią do szerokości torów.

§ 52. Długość wiaduktów, o których mowa § 51, powinna w szczególności uwzględnić podział na przęsła dostosowane do poszczególnych skrajni oraz elementów zagospodarowania przestrzennego i podziemnego, jak również kształtować przestrzeń otoczenia z uwzględnieniem potrzeb ochrony środowiska, architektury, urbanistyki i ekonomii przedsięwzięcia.

§ 53. Obiekt mostowy nad doliną powinien być usytuowany na odcinku najwęższym, o łagodnych zboczach, przy kącie skrzyżowania zbliżonym do prostego, pod warunkiem że nie spowoduje to pogorszenia elementów geometrycznych trasy drogowej i zostaną zachowane wymagania przepisów o ochronie środowiska.

§ 54. Przekroczenie kilku przeszkód terenowych, usytuowanych w bliskim sąsiedztwie, jednym wspólnym obiektem mostowym lub kilkoma nad poszczególnymi przeszkodami powinno wynikać z przesłanek ekonomicznych i możliwości technicznych oraz ukształtowania terenu.

§ 55. 1. Przez poszczególne skrajnie, o których mowa w § 51 i 52, rozumie się odpowiednio:

- 1) skrajnię drogi określonej klasy,
- 2) skrajnię autostrady płatnej,
- 3) skrajnię chodnika,
- 4) skrajnię budowli dla tras tramwajowych,
- 5) skrajnię budowli linii kolejowych,
- 6) skrajnię ścieżki rowerowej,
- 7) skrajnie budowli dla innych środków transportu.

2. Skrajnie, o których mowa w ust. 1, określają:

- 1) drogi, chodnika, ścieżki rowerowej — warunki techniczne, jakim powinny odpowiadać drogi publiczne i ich usytuowanie,
- 2) autostrady płatnej — przepisy techniczno-budowlane dotyczące autostrad płatnych,
- 3) budowli dla tras tramwajowych — Polska Norma,
- 4) budowli linii kolejowych — Polskie Normy,
- 5) budowli dla innych środków transportu — dokumentacja techniczno-ruchowa.

3. Przy wyznaczaniu wysokości skrajni, o których mowa w ust. 1, powinno się przyjmować pionowe odległości odpowiednio od najwyższego punktu nawierzchni jezdni, chodnika lub płaszczyzny główek szyn tramwajowych i kolejowych do spodu najniższej usytuowanego elementu konstrukcji przęsta w obrębie danej skrajni, z uwzględnieniem jego przemieszczeń wywołanych obciążeniami, z zastrzeżeniem ust. 4. Odnosi się to do całego obszaru rzutu konstrukcji w obrębie danej skrajni, z tym że w pasach oddzielonych krawężnikami, wchodzących w skład skrajni drogi, wysokości te są odpowiednio zmniejszone o wyniesienie krawężnika ponad poziom jezdni.

4. Dopuszcza się dostosowanie górnych zarysów skrajni odpowiednio do pochyłeń poprzecznych jezdni, chodników i torowisk.

§ 56. 1. Podpory wiaduktów, o których mowa w § 51 ust. 1, pod warunkiem spełnienia wymagań bezpieczeństwa ruchu, mogą być usytuowane w szczególności:

- 1) w pasie dzielącym lub w pasach oddzielających poszczególne skrajnie bądź poza skrajniami,
- 2) w pasie zieleni,
- 3) na chodnikach — jeśli ich szerokość na to pozwala,
- 4) na międzytorzu linii tramwajowej — jeśli przewidziane są odpowiednie przestrzenie,
- 5) w bocznym pasie dzielącym, oddzielającym jezdnię zbierająco-rozprowadzającą od jezdni głównej w węźle.

2. Wymagania bezpieczeństwa, o których mowa w ust. 1, dotyczą:

- 1) zabezpieczenia pojazdów przed możliwością najechania na podporę na drogach określonych klas — poprzez zastosowanie w szczególności drogowych barier ochronnych, zwanych dalej „barierami”, lub odpowiednio ukształtowanych cokotów,
- 2) zapewnienia odpowiedniej widoczności drogi.

§ 57. 1. Podpory wiaduktów, o których mowa w § 51 ust. 2, pod warunkiem spełnienia wymagań bezpieczeństwa ruchu, powinny być usytuowane w szczególności:

- 1) poza obrysem skrajni budowli linii jedno- i dwutorowej,
- 2) na międzytorzu przy większej liczbie torów — jeśli rozstaw torów na to pozwala, z uwzględnieniem również możliwości wykonania fundamentów podpór,
- 3) na peronach stacyjnych — pod warunkiem zachowania wolnych przestrzeni między torem a podporą dla ruchu pasażerów i wózków bagażowych,
- 4) na stokach wykopów.

2. Wolne przestrzenie, o których mowa w ust. 1 pkt 3, powinny mieć:

- 1) wysokość mierzoną od powierzchni peronu do spodu elementów konstrukcyjnych wiaduktu nie mniejszą niż 2,5 m,
- 2) szerokość mierzoną od krawędzi peronu do elementów konstrukcyjnych podpory większą od sumy szerokości strefy bezpieczeństwa i strefy swobodnego poruszania się po peronie, ustalonych dla peronu, na którym ustawiana jest podpora.

3. Wymagania bezpieczeństwa, o których mowa w ust. 1, dotyczą w szczególności:

- 1) zabezpieczenia podpór przed skutkami wykołajenia się taboru,
- 2) zapewnienia odpowiedniej widoczności na szlaku kolejowym lub stacji, zwłaszcza widoczności sygnarów kolejowych.

4. Zabezpieczenie podpór, o którym mowa w ust. 3 pkt 1, powinno być przewidziane w szczególności, gdy odległość lica podpory od osi toru kolei normalnotorowej jest mniejsza niż 3,2 m, z zastrzeżeniem ust. 5, i wykonane według sposobu określonego w warunkach technicznych, jakim powinny odpowiadać budowle kolejowe i ich usytuowanie.

5. Odległość określona w ust. 4 dotyczy toru kolei normalnotorowej na odcinku prostym; dla torów na krzywiznie poziomej powinno być uwzględnione zwiększenie odległości o wielkości przewidziane w Polskich Normach dla poszerzenia skrajni na łukach toru.

§ 58. Wiadukty, o których mowa w § 10 ust. 1 pkt 2, powinny w szczególności:

- 1) być wyposażone w pokrywą roślinną i zieleni ekranizującą rozmieszczoną wzdłuż bocznych krawędzi obiektu,

- 2) mieć szerokość użytkową przeznaczoną dla poruszania się zwierząt nie mniejszą niż 10 m i w miarę możliwości zwiększającą się ku przyczółkom,
- 3) być wyposażone w zasłaniające ogrodzenia na dościach do obiektu, odchylone od osi przejścia pod kątem zbliżonym do 60° i łączące się z zielenią ekranizującą na obiekcie — w celu naprowadzenia zwierzyny.

§ 59. 1. Kładki dla pieszych nad drogami, liniami tramwajowymi lub kolejowymi powinny być przewidziane według tych samych zasad, jakie określono dla wiaduktów w zakresie ich długości, podziału na przęsła i zachowania skrajni pod obiektem.

2. Dojście do kładek, o którym mowa w ust. 1, powinno być przewidziane jako pochylnia, a wyjątkowo jako schody, gdy warunki terenowe i brak miejsca nie pozwalają na wykonanie pochylni, pod warunkiem że zapewniono osobom niepełnosprawnym możliwość przekroczenia przeszkody w poziomie w odległości nie większej niż 200 m.

4. Tunele

§ 60. 1. Tunel powinien zapewnić przeprowadzenie elementów drogi, o których mowa w § 88 ust. 1.

2. Poszczególne kierunki ruchu bądź jego rodzaje powinny być umieszczone w oddzielnych tunelach. Jeśli konstrukcja tunelu może pomieścić obie jezdnie i torowisko tramwajowe, to jezdnie i torowisko powinny być wydzielone specjalnymi przegrodami lub barierami betonowymi.

§ 61. Przekrój tunelu powinien zapewnić zachowanie skrajni, o których mowa w § 55 ust. 1 pkt 1, 2, 4, 7 oraz w ust. 3, identycznych jak na odcinkach przed i za tunelem.

§ 62. 1. Tunel przeznaczony do ruchu pieszych pod drogą powinien mieć w szczególności szerokość dostosowaną do natężenia ruchu pieszych i długości przeszkody oraz zapewnić niezbędną skrajnię, warunki widoczności i wygodę użytkowników. Minimalne szerokości tuneli jako przejść podziemnych wynikają z warunków technicznych, jakim powinny odpowiadać drogi publiczne i ich usytuowanie.

2. Wysokość skrajni tunelu, o którym mowa w ust. 1, powinna spełniać wymagania skrajni chodnika, o której mowa w § 55 ust. 2 pkt 1, a dla przypadków, kiedy przewidywany jest przejazd pojazdów uprzywilejowanych o masie całkowitej nie większej niż 2,5 t — powinna wynosić 3 m.

3. Dojścia do tuneli, o których mowa w ust. 1, powinny odpowiednio spełniać wymagania określone w § 59 ust. 2.

§ 63. 1. Tunele przeznaczone do komunikacji gospodarczej mogą być wykorzystane jako przejścia dla zwierząt dziko żyjących, jeśli zostaną usytuowane na szlakach przemieszczania się zwierząt i spełnią wymagania określone w § 67 ust. 1 pkt 2 i 3.

2. Obiekty, o których mowa w ust. 1, powinny być usytuowane prostopadle do osi jezdni lub pod kątem zbliżonym do prostego.

§ 64. 1. Jeśli w tunelach, ze względu na ich długość, przekrój poprzeczny i usytuowanie, brak wystarczającej widoczności, powinno być zastosowane sztuczne oświetlenie od zmierzchu do świtu oraz w porze dziennej.

2. Nie zachodzi potrzeba stosowania sztucznego oświetlenia tuneli i podziemnych przejść dla pieszych w porze dziennej, jeśli usytuowane są w linii prostej, a stosunek powierzchni przekroju wejść do powierzchni nawierzchni jezdni i chodników jest nie mniejszy niż 1:12 i zapewniony jest nieograniczony dostęp naturalnego światła do przejścia. Za elementy ograniczające dostęp światła uznaje się w szczególności:

- 1) skarpę nasypu lub ścianę usytuowaną naprzeciw wejść,
- 2) zadrzewienie lub zakrzewienie wokół wejść,
- 3) wysoką zabudowę w sąsiedztwie wejść.

§ 65. 1. Oświetlenie tunelu powinno zapewnić równomierne oświetlenie jezdni w przekroju poprzecznym tunelu, a zmienne — na jego długości, oraz właściwą widoczność w strefie przejściowej między otwartą przestrzenią a początkiem tunelu.

2. Oświetlenie w tunelu powinno być wspomaganie uzupełniającymi rozwiązaniami, polegającymi w szczególności na:

- 1) zmianie barwy nawierzchni — z ciemnej na drodze na jasną w tunelu,
- 2) odpowiednim zadrzewieniu i zakrzewieniu oraz stosowaniu osłon,
- 3) zastosowaniu jasnych oblicowań ścian tunelu nie dających refleksów.

§ 66. Oświetlenie sztuczne przejść dla pieszych powinno zapewnić równomierne oświetlenie nawierzchni przejścia i nie wykazywać różnic natężenia, wywołujących olśnienie przy wyjściu z przejścia na otwartą przestrzeń.

§ 67. 1. Tunele, o których mowa w § 10 ust. 1 pkt 1, powinny mieć kształt i wymiary dostosowane do wielkości zwierząt:

- 1) małych — przekrój okrągły o średnicy nie mniejszej niż 1 m,
- 2) średnich — przekrój prostokątny o wysokości nie mniejszej niż 1,5 m i szerokości nie mniejszej niż 3,5 m,
- 3) dużych — przekrój prostokątny o wysokości nie mniejszej niż 4 m i szerokości wynikającej ze współczynnika względnej ciasnoty E nie mniejszego niż 1,5, określonego w ust. 2.

2. Współczynnik względnej ciasnoty E , wyrażający wzajemne relacje między wysokością, szerokością i długością przejścia przewidzianego jako otwór w korpusie drogi, określa zależność: $E = (B \times H) : L$,

gdzie:

B — szerokość przejścia,

H — wysokość,

L — długość.

3. Rura tunelu, o którym mowa w ust. 1 pkt 1, powinna mieć u wlotu i wylotu na odcinkach o długości 3 m pochylenie pod kątem 15°, a na pozostałym obniżonym odcinku powinna być w poziomie. Wlot i wylot powinien być wyposażony w kratę o oczkach 20 cm x 20 cm.

4. Tunele, o których mowa w ust. 1 pkt 2 i 3, powinny mieć:

- 1) prześwity w stropie na odcinku pasa dzielącego, odpowiednio zabezpieczone barierami, o których mowa w § 90 ust. 3 pkt 1 lit. b),
- 2) przy wlotach i wylotach:
 - a) skośne ściany czołowe, odchylone od osi przejścia pod kątem nie mniejszym niż 45° i zagospodarowane zbocza nasypów poprzez zastosowanie odpowiednich zakrzaceń i zadrzewień,
 - b) płoty zastaniające o długości (30 ÷ 50) m — w przypadku braku ogrodzenia na drodze.

5. Konstrukcje oporowe

§ 68. Konstrukcje oporowe mogą występować w szczególności jako:

- 1) elementy konstrukcji obiektów mostowych obramowujących korpus drogi,
- 2) elementy konstrukcji tuneli i przepustów, stanowiące ich głowice,
- 3) samodzielne konstrukcje związane z drogą.

§ 69. 1. Konstrukcje oporowe, w tym przyczółki i ściany boczne, powinny spełniać wymagania Polskich Norm odnoszących się do ścian oporowych, z wyjątkiem obliczeń wytrzymałościowych i wymiarowania, które podlegają Polskim Normom dla obiektów mostowych, oraz powinny uwzględniać wymagania określone w ust. 2.

2. Minimalna grubość elementów żelbetowych powinna wynosić dla płyt:

- 1) ściennych — 0,18 m,
- 2) fundamentowych — 0,25 m.

§ 70. 1. Konstrukcje oporowe wykonane z elementów stalowych powinny mieć w szczególności:

- 1) nadatki przekrojów na ubytki korozyjne w wielkościach określonych w Polskiej Normie lub zapewnioną ochronę katodową w przypadku środowiska gruntowego silnie agresywnego,
- 2) zwięźczenie zabezpieczające przed nierównomiernym przemieszczaniem się elementów palisady oraz przed zagrożeniami korozyjnymi.

2. Nie dopuszcza się stosowania stali trudno rdzewiejących na elementy konstrukcji oporowych.

§ 71. 1. W konstrukcjach oporowych powinny być wykonane przerwy dylatacyjne zabezpieczające przed skutkami:

- 1) zmian temperatury,
- 2) skurczu betonu w konstrukcjach betonowych i żelbetowych,
- 3) nierównomiernego osiadania i przemieszczenia; rozmieszczenie i wykonanie przerw dylatacyjnych powinno spełniać wymagania Polskiej Normy.

2. Przerwy dylatacyjne:

- 1) powinny przechodzić w jednej płaszczyźnie pionowej przez ścianę i fundament, z wyjątkiem przerw:
 - a) oddzielających ścianę przednią od ścian bocznych przyczółka, zamocowanych we wspólnym fundamencie,
 - b) o których mowa w ust. 3,
- 2) mogą być wykonane jako:
 - a) szczelinowe — jeśli oprócz zmian temperatury i skurczu betonu zapewniają swobodę przemieszczeń wywołanych osiadaniem i przechyleniem rozdzielonych części konstrukcji,
 - b) stykowe — jeśli umożliwiają tylko skrócenie rozdzielonych części konstrukcji,

3. Dopuszcza się stosowanie pozornych przerw dylatacyjnych, wykonanych jako pionowe szczeliny obejmujące tylko część grubości ściany, spełniających następujące wymagania:

- 1) szczeliny są usytuowane naprzeciwgle,
- 2) szczelina stanowi 1/6 grubości ściany,
- 3) odstęp szczelin wzdłuż ściany wynosi przy grubości ściany:
 - a) nie większej niż 1 m — (5÷8) m,
 - b) większej niż 1 m — (4÷6) m,
- 4) beton w miejscu przerw dylatacyjnych uzupełniony jest odpowiednio zbrojeniem przeciwskurczowym, identycznym jak przy powierzchniach zewnętrznych ściany.

4. Szczeliny, o których mowa w ust. 2 pkt 2 lit. a) i w ust. 3, powinny być wypełnione elastycznymi przekładkami zabezpieczonymi przed nasiąkaniem wodą i wilgocią.

§ 72. Dopuszcza się stosowanie konstrukcji oporowych z gruntu zbrojonego, spełniających wymagania Polskiej Normy.

§ 73. Dopuszcza się wykorzystanie konstrukcji oporowych, o których mowa w § 72, do posadowienia fundamentów podpór obiektów mostowych, pod warunkiem zapewnienia:

- 1) stanu granicznego nośności w zakresie nośności podłoża i ogólnej stateczności podpory,
- 2) odległości fundamentu podpory od krawędzi ściany osłonowej nie mniejszej niż 1 m,
- 3) nieprzekazywania bezpośredniego oddziaływania fundamentu podpory obiektu mostowego na ścianę osłonową lub jej usztywnienie.

Rozdział 3

Szczególne wymagania dotyczące obiektów inżynierskich na terenach górniczych

§ 74. 1. Konstrukcja obiektu inżynierskiego na terenach górniczych powinna zapewnić w szczególności:

- 1) swobodę przemieszczeń poszczególnych brył konstrukcyjnych wywołanych deformacją terenu spowodowaną robotami górniczymi,
- 2) możliwość rektyfikacji położenia brył konstrukcji obiektów — w celu likwidacji odkształceń zagrażających bezpieczeństwu ruchu pojazdów,
- 3) wymagane skrajnie uwzględniające oprócz czynników, o których mowa w pkt 1 i 2, również przewidywane zmiany niwelety jezdnii i usytuowania krzyżujących się dróg, linii kolejowych i cieków.

2. Do brył konstrukcyjnych obiektu mostowego, o których mowa w ust. 1, zalicza się konstrukcję przęsła, filary, przyczółki, części przyczółków dwudzielnych, ściany oporowe.

§ 75. 1. Obiekty mostowe na terenach górniczych powinny mieć zapewnioną podatność podpór do przejmowania odkształceń wywołanych eksploatacją górniczą. Podatność podpór może być osiągnięta w szczególności poprzez:

- 1) oparcie podpór monolitycznych na głowicach pali, bez ich zakotwienia,
- 2) posadowienie obiektów na gruntach słabszych, podatnych, niezbyt zagęszczonych,
- 3) zastosowanie warstw przekładkowych z piasków — w przypadkach gruntów mało podatnych (skały, gliny zwarte i półzwarte, piasek i żwir o stopniu zagęszczenia bliskim jedności) lub fundamentów opieranych na płytach zwieńczających pale, gdy występują trudności z zastosowaniem rozwiązań, o których mowa w pkt 1.

2. W przypadku posadowień na gruntach, o których mowa w ust. 1 pkt 2, powinno być zapewnione:

- 1) ograniczenie osiadania podpór i nasypów drogowych oraz przechylenia podpór w szczególności poprzez:
 - a) zwiększenie wymiarów fundamentów lub posadowienie obu przyczółków w przypadku krótkich obiektów jednoprzęsłowych na wspólnej płycie fundamentowej,
 - b) uprzednie lub równoczesne wykonanie nasypów z budową podpór,
 - c) wzmocnienie podłoża za pomocą pali piaskowych,
 - d) zwiększenie zagłębienia fundamentów,
- 2) oparcie przęseł na łożyskach po wystąpieniu osiadań podpór, wywołanych ciężarem własnym podpór i ustroju nośnego oraz nasypów,

3. Wartości uogólnionych przemieszczeń od ciężaru własnego konstrukcji, o których mowa w ust. 2 pkt 1, nie powinny być:

- 1) większe niż 0,2 m — dla średnich osiadań podstawy fundamentu,
- 2) większe niż 0,01 rad — dla kąta obrotu podpory lub poszczególnych wydzielonych jej części.

4. Warstwy przekładkowe, o których mowa w ust. 1 pkt 3, powinny mieć grubość nie mniejszą niż 0,5 m i być wykonane z piasków średnioziarnistych o wskaźniku zagęszczenia nie większym niż 0,85.

§ 76. Podpory obiektów mostowych na terenach górniczych, z wyjątkiem mostów, z uwagi na trudności z właściwym ustawieniem łożysk w przypadku przęseł skośnych, zwłaszcza o znacznej szerokości i długości, powinny być zaprojektowane w miarę możliwości prostopadłe do osi podłużnej obiektu.

§ 77. 1. Powinno się dążyć do tego, aby ustroje nośne obiektów mostowych na terenach górniczych były przewidziane jako wolnopodparte, a układ łożysk zapewniał swobodę przemieszczeń przęsła.

2. Dopuszcza się zastosowanie ustrojów nośnych ciągłych, z zastrzeżeniem ust. 3, pod warunkiem przygotowania konstrukcji do:

- 1) przejęcia sił wywołanych dostosowywaniem się konstrukcji do odkształceń podłoża gruntowego,
- 2) zabezpieczenia przerw dylatacyjnych odpowiednimi przykryciami,
- 3) zmiennych warunków podparcia na łożyskach,
- 4) rektyfikacji przęseł.

3. Nie dopuszcza się projektowania kratowych ustrojów nośnych ciągłych.

§ 78. Konstrukcja obiektu mostowego na terenach górniczych powinna być w szczególności:

- 1) przygotowana do ustawienia konstrukcji pomocniczych i sprzętu oraz narzędzi niezbędnych do podnoszenia i przesuwania przęseł oraz podwyższania podpór,
- 2) wyposażona w dodatkowe elementy konstrukcyjne, służące do likwidacji lokalnych deformacji osi jezdnii obiektu w stosunku do osi jezdnii drogi.

Dział III

POWIĄZANIE OBIEKTÓW INŻYNIERSKICH Z DROGĄ I TERENEM

Rozdział 1

Wymagania ogólne

§ 79. Połączenie obiektu inżynierskiego z drogą powinno zapewnić w szczególności:

- 1) kontynuację ruchu drogowego,
- 2) właściwe warunki pracy konstrukcji obiektu,
- 3) odpowiednie ukształtowanie przestrzeni pod obiektem mostowym w zależności od rodzaju przeszkody i zagospodarowania terenu,
- 4) stabilność nasypu drogowego i terenu,
- 5) stabilność i szczelność nawierzchni jezdnii.

§ 80. Bariery umieszczone na obiektach mostowych powinny stanowić przedłużenie barier na drodze. Jeśli na drodze nie występują bariery, to bariery z obiektu mostowego powinny być przedłużone poza obiekt mostowy na odcinkach, jakie wynikają z wymagań określonych w § 262 ust. 2, i spełniać wymagania określone w § 262 ust. 4.

§ 81. Balustrady znajdujące się na obiektach mostowych powinny być zastosowane także poza obiektem na takich odcinkach, aby zabezpieczyły pieszych przed upadkiem z wysokości, jeśli ukształtowanie korpusu drogowego lub konstrukcja przyczółka nie zapewniają odpowiedniego zabezpieczenia.

§ 82. 1. Jeśli obiekt mostowy usytuowany jest nad drogą w obszarze zabudowanym i zawiera w swoim przekroju poprzecznym chodniki, to na skarpach nasypów lub wykopów bądź w konstrukcji przyczółków albo obok obiektu powinny być wykonane schody dla pieszych o szerokościach dostosowanych do natężenia ruchu pieszych.

2. Jeśli w pobliżu nie ma innych możliwości dla ruchu osób niepełnosprawnych, zwłaszcza osób na wózkach inwalidzkich, schody powinny być zastąpione pochylniami spełniającymi wymagania określone w § 131—134 lub powinny być wykonane schody i pochylnie, jeśli korzystanie z pochylni wydłużyłoby znacznie drogę pieszych.

3. Jeśli w ciągu drogi nie jest przewidywany ruch pieszych, a długość obiektu jest większa niż 10 m, to na skarpach nasypu o wysokości większej niż 2 m powinny być wykonane schody przeznaczone dla ekip ratowniczych i obsługi obiektu inżynierskiego, zwanej dalej „obsługą”.

§ 83. Elementy konstrukcji obiektu mostowego wykorzystywane dla podparcia schodów lub pochylni nie powinny ograniczać swobody wzajemnych przemieszczeń.

§ 84. Obiekt inżynierski powinien być dostępny dla obsługi w celu dokonywania przeglądów i bieżącego utrzymania. Dostęp ten może być zrealizowany, z zachowaniem wymagań określonych w dziale VI rozdział 17, w szczególności poprzez:

- 1) wykonanie chodników dla obsługi — gdy na obiekcie nie są przewidziane chodniki dla pieszych, pasy awaryjne, utwardzone pobocza i brak innych możliwości dostępu do górnych powierzchni obiektu mostowego,
- 2) wykonanie galerii lub pomostów wewnątrz konstrukcji obiektów lub na odcinkach obiektu, do których brak bezpośrednio dostępu z terenu lub dla których nie przewidziano specjalnych urządzeń, w szczególności wózków rewizyjnych, pojazdów wysięgnikowych z koszami,
- 3) wykonanie specjalnych przejść kontrolnych w przyczółkach i na filarach obiektów mostowych — jeśli brak bezpośredniego dostępu z terenu do łożysk,
- 4) podwieszenie do konstrukcji obiektu mostowego specjalnych wózków rewizyjnych poruszanych me-

chanicznie lub ręcznie — jeśli brak bezpośredniego dostępu z terenu w obiektach o całkowitej długości większej niż 400 m i zawierających przęsta o długości większej niż 40 m,

- 5) zastosowanie drabin zejściowych,
- 6) wykonanie schodów na skarpach nasypów lub wykopów,
- 7) wykonanie odsadzek stożków nasypowych przy przyczółkach,
- 8) dostosowanie obiektu do specjalnych pojazdów wysięgnikowych z koszami, poruszających się po obiekcie mostowym lub w tunelu,
- 9) wykonanie niedostępnych dla osób postronnych zatok postojowych dla pojazdów służb utrzymaniowych — gdy brak pasów awaryjnego postoju lub utwardzonych poboczy przy obiektach o długości większej niż 200 m.

§ 85. 1. Teren wokół obiektu inżynierskiego powinien być uporządkowany, a w obszarze niezabudowanym pasy terenu o szerokości 20 m po obu stronach obiektu mostowego oraz przy głowicach tuneli i przepustów powinny być oczyszczone z krzewów oraz łatwo palnych przedmiotów i materiałów.

2. Teren, o którym mowa w ust. 1, w miarę możliwości powinien być wyrównany i dostępny z drogi, z tym że w przypadku drewnianych obiektów mostowych wzdłuż obiektu na dostępnym terenie powinny być wykonane utwardzone pasy o szerokości nie mniejszej niż 4,5 m dla pojazdów straży pożarnej,

§ 86. Poszczególne elementy obiektu inżynierskiego nie przeznaczone do ruchu powinny być zabezpieczone przed dostępem osób postronnych.

§ 87. 1. Obiekt inżynierski, w zależności od potrzeb, może być wyposażony w wewnętrzną instalację elektryczną spełniającą wymagania warunków technicznych, jakim powinna odpowiadać ochrona przeciwporażeniowa w urządzeniach elektroenergetycznych o napięciu do 1 kV, oraz warunków technicznych, jakim powinny odpowiadać instalacje elektroenergetyczne i urządzenia oświetlenia elektrycznego, i odpowiednio przyłączony do zewnętrznej sieci elektroenergetycznej.

2. W razie braku możliwości przyłączenia instalacji elektrycznej, o której mowa w ust. 1, do sieci elektroenergetycznej, powinno być zapewnione zasilanie z innych źródeł, np. z agregatu prądotwórczego.

Rozdział 2

Elementy drogi na obiekcie mostowym oraz w tunelu

§ 88. 1. Obiekt mostowy lub tunel, w zależności od potrzeb, przeznaczenia i usytuowania, powinien mieć w szczególności:

- 1) jezdnię,
- 2) torowisko tramwajowe,
- 3) utwardzone pobocze, pas dzielący, pas awaryjny,

- 4) chodnik, z wyjątkiem tunelu do ruchu pojazdów,
- 5) ścieżkę rowerową, z wyjątkiem tunelu do ruchu pojazdów.

2. Dopuszcza się umieszczenie torowiska tramwajowego, chodników dla pieszych bądź ścieżek rowerowych na innych poziomach niż poziom jezdni, jeśli nie spowoduje to utrudnień konstrukcyjnych i eksploatacyjnych obiektu.

§ 89. 1. Elementy przekroju poprzecznego na obiekcie mostowym lub w tunelu, o których mowa w § 88 ust. 1, powinny stanowić kontynuację elementów drogi przeznaczonych do ruchu, z wyjątkiem przypadków określonych w ust. 2.

2. W zależności od długości obiektu mostowego i klasy technicznej drogi dopuszcza się zmniejszenie szerokości elementów drogi na obiekcie mostowym lub w tunelu, z wyjątkiem jezdni, z zastrzeżeniem ust. 3, w następujących przypadkach:

- 1) mostu lub wiaduktu o długości większej niż 200 m zlokalizowanego w ciągu drogi klasy S,
- 2) mostu lub wiaduktu o długości większej niż 100 m zlokalizowanego w ciągu dróg klas GP, G i Z,
- 3) tunelu o długości większej niż 200 m w ciągu dróg klas A i S,
- 4) tunelu o długości większej niż 100 m w ciągu drogi klasy GP oraz dróg niższych klas,
- 5) istniejących mostów i wiaduktów:
 - a) w ciągu dróg krajowych włączonych do autostrad płatnych,
 - b) poddawanych odbudowie, rozbudowie i przebudowie w ciągu dróg wszystkich klas.

3. Zmniejszenie szerokości elementów, o której mowa w ust. 2, powinno zapewnić zachowanie odległości:

- 1) między krawędzią jezdni a:
 - a) prowadnicą bariery stalowej lub pionowym elementem zarysu ściany bocznej bariery betonowej na drogach klas A, S, GP, G i Z,
 - b) balustradą na drogach klas G i Z,
 - c) ścianą tunelu na drogach klas A, S i GP,
 — nie mniejszej niż 1 m,
- 2) między krawędzią jezdni, jeśli ograniczona jest krawężnikiem wystającym ponad poziom nawierzchni jezdni nie mniej niż 0,14 m, a:
 - a) prowadnicą bariery stalowej lub pionowym elementem zarysu ściany bocznej bariery betonowej na drogach klas GP, G i Z na terenie zabudowy oraz dróg klas L i D,
 - b) balustradą na drogach klas L i D,
 - c) ścianą tunelu na drogach klas G, Z, L i D,
 - d) prowadnicą bariery stalowej, przewidzianej zgodnie z § 274, na drodze klasy GP i drogach niższych klas,
 — nie mniejszej niż 0,5 m.

4. Jezdnie na obiekcie mostowym wraz z opaskami lub pobocznymi, jeśli występują, oraz jezdnie w tunelach powinny być ograniczone krawężnikami, które powinny być wyprowadzone poza obiekt. Na obiektach odbudowywanych, rozbudowywanych i przebudowywanych dopuszcza się jezdnie bez krawężników.

5. Przejście z przekroju drogi z krawężnikami na obiekcie na przekrój bezkrawężnikowy na dojazdach powinno być wykonane, począwszy od końca obiektu mostowego bądź ścian czołowych tunelu, na odcinkach przejściowych zapewniających:

- 1) bezpieczeństwo użytkowników drogi,
- 2) możliwość usytuowania na koronie drogi w szczególności elementów odwodnienia.

§ 90. 1. Obiekty w ciągu dróg klas A i S powinny być projektowane i wykonane jako rozdzielone dla każdej jezdni bez względu na długość obiektu, z zastrzeżeniem ust. 4 i 5, jeśli szerokość pasa dzielącego (wraz z opaskami) jest w przypadku określonym:

- 1) w ust. 3 pkt 1 lit. a) — nie mniejsza niż 3 m,
- 2) w ust. 3 pkt 1 lit. b) — nie mniejsza niż 4 m,

przy czym rozdzielenie dotyczy ustroju nośnego i podpór.

2. Tunele, przejścia podziemne oraz przepusty krzyżujące się z drogą klas A i S w obrębie pasa dzielącego powinny być:

- 1) nie rozdzielone — gdy przewidziane są do ruchu pojazdów i ruchu pieszych lub przeprowadzenia cieków,
- 2) rozdzielone — gdy przewidziane są do ruchu zwierząt dziko żyjących.

3. Rozdzielenie, o którym mowa w ust. 1, powinno polegać:

- 1) dla ustroju nośnego — na zachowaniu prześwitu między krawężnikami pomostu:
 - a) o wielkości 0,1 m, zabezpieczonego w sposób określony w § 268 ust. 2 i 4 lub w § 270 ust. 1 pkt 2 lit. a) — gdy zapewniony jest dostęp od spodu do elementów konstrukcji w celu dokonania przeglądów i napraw,
 - b) nie mniejszego niż 0,8 m, zabezpieczonego barierami spełniającymi wymagania określone w § 265, usytuowanymi na sąsiednich krawężniach obiektów — gdy brak dostępu, o którym mowa w lit. a),
- 2) dla podpór — na wykonaniu szczelin dylatacyjnych w osi obiektu, zabezpieczonych w przyczółkach przed przenikaniem wody.

4. W obiektach, o których mowa w ust. 1, o długościach nie większych niż 20 m dopuszcza się wykonanie przykrycia prześwitu między sąsiednimi ustrojami nośnymi, pod warunkiem że konstrukcja przykrycia:

- 1) nie będzie sztywno połączona z ustrojami nośnymi obiektów i nie będzie ograniczała swobody przemieszczeń sąsiadujących przęseł,

- 2) będzie przystosowana do przenoszenia obciążeń, jakie przewidziane są dla danych obiektów,
- 3) będzie zapewniała szczelność połączenia z urządzeniami nośnymi obiektów.

5. Dla obiektów, o których mowa w ust. 1, lecz przy szerokości pasa dzielącego w przypadku określonym w:

- 1) ust. 3 pkt 1 lit. a) — mniejszej niż 3 m,
- 2) ust. 3 pkt 1 lit. b) — mniejszej niż 4 m,

dopuszcza się ustroje nośne nierozdzielone, wspólne dla obu jezdni.

§ 91. 1. Szerokość skrajni obiektu inżynierskiego wynika z szerokości usytuowanych obok siebie rodzajów ruchu na danym obiekcie, z uwzględnieniem wymagań określonych w § 92—95.

2. Szerokość skrajni jezdni, torowiska tramwajowego, chodników, ścieżek rowerowych powinna być ustalona jako wielokrotność szerokości pasów ruchu lub liczby torów. Szerokość pasów ruchu lub wydzielonego torowiska tramwajowego określają warunki techniczne, jakim powinny odpowiadać drogi publiczne i ich usytuowanie.

§ 92. 1. Przy przewidywanym etapowaniu budowy drogi szerokość obiektu inżynierskiego powinna być dostosowana do docelowego standardu drogi, z zastrzeżeniem ust. 2.

2. Dopuszcza się w przypadku obiektów mostowych rozdzielonych w ciągu dróg klas A i S wykonanie obiektu tylko dla jednej jezdni, jeśli wynika to z planów budowy drogi.

§ 93. 1. Chodniki powinny być usytuowane przy zewnętrznych krawędziach obiektu, a w obiektach z jazdą dołem lub pośrednią — na zewnątrz dźwigarów głównych.

2. Ścieżki rowerowe, stanowiące przedłużenie ścieżek na drodze, powinny być umieszczone przy krawężnikach w pasie jezdni lub chodników.

3. Torowisko tramwajowe nie powinno być umieszczone między jezdnią a chodnikiem.

4. Słupy do podwieszenia sieci trakcyjnej, niezależnie od ich umiejscowienia na dojazdach do obiektu, powinny być umieszczone na krawędziach obiektu, poza skrajnią dla ruchu pojazdów i pieszych.

§ 94. Skrajnie dla ruchu pojazdów, w tym szynowych i dla ruchu pieszych, powinny być oddzielone pasami bezpieczeństwa. Szerokość pasów bezpieczeństwa powinna wynosić:

- 1) między pasem ruchu pojazdów samochodowych a pasem ruchu pieszych — 50 cm,
- 2) między jezdnią a wydzielonym dwutorowym torowiskiem tramwajowym — według wymagań określonych w warunkach technicznych, jakim powinny odpowiadać drogi publiczne i ich usytuowanie,

3) między krawędzią konstrukcji a skrajnią dla ruchu pojazdów samochodowych — 50 cm.

§ 95. 1. Między jezdnią a chodnikiem dla pieszych lub między jezdnią a wydzielonym torowiskiem tramwajowym powinien być przewidziany krawężnik, z zastrzeżeniem ust. 2.

2. Krawężnik między jezdnią a wydzielonym torowiskiem tramwajowym może być zastosowany, gdy jezdnia przylegająca do torowiska zawiera co najmniej dwa pasy ruchu.

§ 96. Liczba pasów poszczególnych rodzajów ruchu na obiekcie, w zależności od klasy drogi, wynika z warunków technicznych, jakim powinny odpowiadać drogi publiczne i ich usytuowanie, oraz z rozporządzenia w sprawie przepisów techniczno-budowlanych dotyczących autostrad płatnych.

§ 97. 1. Obiekt inżynierski powinien być dostosowany do elementów geometrycznych drogi, w ciągu której jest usytuowany, a w szczególności do jej osi oraz niwelety jezdni, poprzez dostosowanie konstrukcji obiektu:

- 1) w planie — do łuków kołowych lub ich kombinacji i krzywych przejściowych,
- 2) w przekroju podłużnym — do niwelety jezdni i przyjętych pochyłeń poprzecznych na odcinkach prostych i krzywoliniowych.

2. Dostosowanie:

- 1) o którym mowa w ust. 1 pkt 1, powinno obejmować w szczególności elementy ustroju nośnego, tj. gzymsy, balustrady, płytę pomostu i w miarę możliwości dźwigary główne,
- 2) o którym mowa w ust. 1 pkt 2, powinno obejmować nie tylko nawierzchnię jezdni i chodników wraz z gzymsami, lecz również płytę pomostu oraz balustrady i bariery.

§ 98. 1. W celu właściwego odprowadzenia wód opadowych z obiektu inżynierskiego powinny być zaprojektowane i wykonane pochylenia nawierzchni jezdni i chodników. Pochylenia te powinny być uzyskane poprzez odpowiednie zaprojektowanie i wykonanie niwelety jezdni oraz pochyłeń poprzecznych jezdni i chodników.

2. Pochylenia jezdni, o których mowa w ust. 1, powinny być przewidziane jako:

- 1) daszkowe na jezdniach dwukierunkowych niezależnie od liczby pasów ruchu — na prostych odcinkach i na łukach nie wymagających jednostronnej przechytki,
- 2) z jednostronnym pochyleniem poprzecznym na jezdniach:
 - a) dróg dwujezdniowych,
 - b) dwukierunkowych przewidzianych w przyszłości jako jezdnie dróg dwujezdniowych,
 - c) na poziomych łukach kołowych,
 - d) dróg jednopasowych,
 - e) o przekroju półtalicznym — dla dróg klas L i D,

3) o zmiennym pochyleniu poprzecznym, zmieniającym się od kształtu daszkowatego do pochylenia jednostronnego — na odcinkach przejściowych między odcinkami prostymi i krzywoliniowymi.

3. Pochylenie poprzeczne chodników, o którym mowa w ust. 1, powinno być zaprojektowane i wykonane jako jednostronne, skierowane do ścieku przykrawężnikowego odprowadzającego wody opadowe.

§ 99. 1. Właściwy spływ wód opadowych z jezdni powinien być uzyskany w szczególności poprzez:

- 1) zastosowanie pochyłeń niwelety jezdni nie mniejszych niż 0,5%, z wyjątkiem odcinków w obrębie wierzchołków krzywych wypukłych, gdzie dopuszcza się mniejsze pochylenie,
- 2) wyeliminowanie krzywych wklęsłych oraz wklęsłych załamań niwelety jezdni w obrębie obiektu mostowego,
- 3) zastosowanie wartości promieni krzywych wypukłych niwelety jezdni, przewidzianych dla danej klasy drogi, o wielkościach zapewniających uzyskanie co najmniej minimalnych pochyłeń niwelety jezdni, o których mowa w pkt 1,
- 4) umieszczenie najniższego punktu krzywej wklęsłej niwelety jezdni w odległości nie mniejszej niż 20 m od końca obiektu, za który uznaje się początek nasypu drogowego.

2. W przypadku trudności z uzyskaniem minimalnego pochylenia niwelety jezdni powinny być zastosowane rozwiązania określone w § 137.

§ 100. 1. Pochylenie niwelety jezdni na obiekcie mostowym nie powinno być większe niż 4%, z zastrzeżeniem ust. 2.

2. Większe pochylenie może być zastosowane w przypadku, gdy rodzaj konstrukcji zapewnia stateczność obiektu, a niweleta jezdni wymusza takie rozwiązanie.

§ 101. Pochylenie poprzeczne jezdni na obiekcie w ciągu drogi na odcinku prostym powinno być nie mniejsze niż 2%.

§ 102. 1. Na obiektach w ciągu krzywoliniowych odcinków dróg powinny być zastosowane, zależnie od promienia łuku i prędkości projektowej, pochylenia poprzeczne jezdni określone w warunkach technicznych, jakim powinny odpowiadać drogi publiczne i ich usytuowanie.

2. Na obiektach w ciągu krzywoliniowych odcinków dróg niezależnie od pochyłeń, o których mowa w ust. 1, powinny być zastosowane poszerzenia jezdni określone w warunkach technicznych, jakim powinny odpowiadać drogi publiczne i ich usytuowanie.

§ 103. Pochylenie poprzeczne chodników, niezależnie od pochylenia poprzecznego jezdni, powinno wynosić:

- 1) na chodnikach dla pieszych i ścieżkach rowerowych, gdy liczba pasów ruchu:

a) jest nie większa niż 2 — nie mniej niż 3%,

b) jest większa niż 2 — nie mniej niż 2,5%,

2) na chodnikach dla obsługi — nie mniej niż 4%.

Rozdział 3

Połączenie obiektu mostowego z drogą

§ 104. 1. Połączenie obiektu mostowego z nasypem drogowym, zależnie od długości obiektu, ukształtowania przestrzeni pod obiektem, rodzaju przeszkody i warunków terenowych, może być dokonane w szczególności poprzez:

- 1) przyczółki masywne,
- 2) przyczółki ściankowe,
- 3) ściany ramownic skrzynkowych,
- 4) filary lub słupy ramownic przewidziane w nasypie drogowym,
- 5) wsporniki przęsła wprowadzonego w nasyp drogowy.

2. Przez nasyp drogowy, o którym mowa w ust. 1, rozumie się nie tylko nasyp drogi stykającej się z obiektem, lecz również naziom gruntów rodzimych.

3. Połączenie, o którym mowa w ust. 1, powinno zapewnić:

- 1) zabezpieczenie nasypu drogowego przed osiadaniami i powstawaniem nierówności nawierzchni,
- 2) zbliżone warunki przejazdu pojazdów na jezdni obiektu i drogi,
- 3) stabilność wzajemnych oddziaływań konstrukcji obiektu i nasypu drogowego.

4. Zbliżone warunki przejazdu, o których mowa w ust. 3 pkt 2, powinny być zapewnione w szczególności poprzez:

- 1) zastosowanie nawierzchni o zgodnych parametrach technicznych (szorstkość, równość),
- 2) zabezpieczenie nawierzchni przed spękaniem wynikającym z wzajemnych oddziaływań konstrukcji obiektu i nasypu drogowego.

5. Stabilność wzajemnych oddziaływań, o których mowa w ust. 3 pkt 3, powinna być zapewniona w szczególności poprzez:

- 1) wykonanie nasypu na odcinkach przyległych do obiektu z gruntów o właściwościach mechanicznych niezależnych od zawilgocenia,
- 2) wykonanie odwodnienia gruntu nasypu drogowego w obrębie ścian podpór lub przęsła zatopionych w nasypach.

Stabilność wzajemnych oddziaływań powinna być zagwarantowana w szczególności przy obiektach mostowych, w których wykorzystuje się sprężyste odkształcenia podpór do przenoszenia wydłużeń konstrukcji ustrojów nośnych w celu eliminacji łożysk przesuwnych.

§ 105. 1. Przyczółki masywne powinny być zastosowane, gdy istnieje konieczność stworzenia określonego kształtu przestrzeni pod obiektem narzuconego przez przeszkodę, zwłaszcza przez rzekę, drogę, linię kolejową, i zachodzi w szczególności potrzeba:

- 1) wykorzystania masy przyczółka lub spoczywającego na nim gruntu do regulacji sił wewnętrznych w konstrukcji obiektu,
- 2) uzyskania stabilnych punktów podparcia dla przęsła,
- 3) wypełnienia przerw dylatacyjnych między przęsem a nasypem za pomocą urządzeń dylatacyjnych — gdy przewidywane są znaczne i szybko występujące przemieszczenia końca przęsła,
- 4) wykonania pomieszczeń dla urządzeń obcych przechodzących przez obiekt,
- 5) zapewnienia swobody przemieszczeń poszczególnych brył konstrukcyjnych obiektów na terenach górniczych,
- 6) zwiększenia wymiarów podpór i ich ław podłożyskowych w celu umożliwienia podwyższenia podpór oraz podnoszenia przęseł w okresie eksploatacji obiektów na terenach górniczych.

2. Przyczółki, o których mowa w ust. 1, na terenach górniczych powinny być wykonane jako:

- 1) jedna bryła konstrukcyjna obejmująca ścianę przednią i ściany boczne na wspólnym fundamencie,
- 2) kilka zwartych brył przedzielonych przerwami dylatacyjnymi i spoczywających na oddzielnych fundamentach — w przypadku obiektów szerokich, spełniając jednocześnie następujące wymagania:
 - a) przerwy dylatacyjne rozmieszczone są w odstępach nie większych niż 10 m,
 - b) przerwy dylatacyjne przyczółków znajdują się w jednej płaszczyźnie pionowej z podłużnymi przerwami dylatacyjnymi przęseł,
 - c) rozwarcia szczelin dylatacyjnych gwarantują swobodę przemieszczeń poszczególnych brył konstrukcyjnych wywołanych odkształceniem terenu oraz siłami działającymi na poszczególne bryły konstrukcyjne.

3. Przy znacznej wysokości przyczółków na terenach górniczych dopuszcza się zastosowanie przyczółków dwudzielnych, w których:

- 1) część przednia przenosi obciążenia przęsła,
 - 2) część tylna przenosi oddziaływania naziomu,
 - 3) nie ma ścian bocznych równoległych do osi podłużnej obiektu,
- pod warunkiem spełnienia odpowiednio wymagań określonych w ust. 2 pkt 2.

§ 106. 1. Przyczółki ściankowe mogą być zastosowane, z zastrzeżeniem ust. 2, w szczególności gdy istnieje konieczność stworzenia określonego kształtu przestrzeni pod obiektem, narzuconego przez przeszkodę, przy spełnieniu następujących wymagań:

- 1) przyczółek połączony jest z przęsem i oparty na jednym rzędzie pali,

- 2) grunt zalegający za ścianą przyczółka zapewnia sprężyste odkształcenia, umożliwiające przemieszczenia przęsła,
- 3) rozpiętość przęsła jest nie większa niż 20 m, a wysokość nasypu drogowego jest nie większa niż 5 m,
- 4) rozmycia dna w korycie rzeki są niewielkie.

2. Przyczółki ściankowe nie powinny być zastosowane na terenach górniczych.

§ 107. 1. Ramownice skrzynkowe powinny być zastosowane w szczególności, gdy istnieje konieczność stworzenia określonego kształtu przestrzeni pod obiektem, narzuconego przez przeszkodę, i zachodzi potrzeba wykorzystania płyty dolnej ramownicy do przeniesienia nacisków na grunt w przypadku małej jego nośności.

2. Na terenach górniczych konstrukcje, o których mowa w ust. 1, powinny być zastosowane jako ramownice otwarte, umożliwiające podnoszenie rygla górnego i nadbudowę ścianek nadłożyskowych. Przez ramownice otwarte rozumie się konstrukcje skrzynkowe z rygłem górnym opartym swobodnie na ścianach pionowych.

§ 108. 1. Filary lub słupy ramownic przewidziane w nasypie mogą być zastosowane, gdy przestrzeń pod obiektem mostowym może być dowolnie ukształtowana, z możliwością wprowadzenia stożków nasypowych w prześwit przęsła, a w szczególności gdy:

- 1) obiekt mostowy usytuowany jest nad drogą w wykopie,
- 2) spełnione są warunki odnośnie do gruntu zasypowego, określone w § 106 ust. 1 pkt 2 — gdy podpora ma zapewniać poziome przemieszczenia przęsła.

2. Na terenach górniczych jako podpory słupowe dopuszcza się zastosowanie pali wielkośrednicowych nie związanych z ustrojem nośnym obiektu. W przypadku zastosowania łożysk skrajne podpory powinny być zakończone ściankami nadłożyskowymi.

§ 109. 1. Wsporniki przęseł wprowadzone w nasyp mogą być zastosowane w szczególności, gdy przestrzeń pod obiektem mostowym może być dowolnie ukształtowana i zachodzi potrzeba wykorzystania ciężaru przęseł wspornikowych do regulacji sił wewnętrznych w konstrukcji obiektu, pod warunkiem:

- 1) zapewnienia swobody przemieszczeń końców wsporników przęseł,
- 2) nieuszkodzenia stożków nasypowych,
- 3) utrzymania stabilnego połączenia obiektu z drogą.

2. Rozwiązania, o których mowa w ust. 1, mogą być zastosowane na terenach górniczych, gdy:

- 1) dotyczą obiektów jedoprzęsłowych,
- 2) krawędzie nasypu zabezpieczone są blokami betonowymi, oddzielonymi przerwami dylatacyjnymi od czoła konstrukcji przęsła i stanowiącymi oparcie dla płyt przejściowych.

§ 110. 1. Korpus drogi stykający się z obiektem mostowym może być obramowany ścianą czołową i ścianami bocznymi.

2. Ścianę czołową może stanowić w szczególności:

- 1) korpus przyczółka masywnego lub ściana przyczółka ściankowego bądź ramy zamkniętej — które są wymagane dla obiektów w ciągu dróg klas A, S i GP,
- 2) ścianka nadłożyskowa oczepu zwieńczającego filar osadzony w nasypie — którą dopuszcza się dla obiektów w ciągu dróg klas G, Z, L i D,
- 3) skrajna poprzecznicą przęsła — którą dopuszcza się dla obiektów w ciągu dróg klas Z, L i D.

3. Ścianę boczną może stanowić w szczególności:

- 1) wolno stojąca ściana oporowa — która wymagana jest dla obiektów w ciągu dróg klas A i S,
- 2) skrzydło w kształcie trójkątnej tarczy podwieszone do korpusu lub ściany przyczółka, do ściany ramownicy skrzynekowej bądź do oczepu zwieńczającego filar przewidziany w nasypie albo do skrajnej poprzecznic — które dopuszcza się dla obiektów w ciągu dróg klas GP, G, Z, L i D.

4. Dopuszcza się rezygnację ze ścian bocznych i utrzymanie nasypu tylko przez ścianę czołową dostosowaną odpowiednio do skarp nasypu — dla obiektów w ciągu dróg klas L i D oraz dla obiektów, o których mowa w § 105 ust. 3.

§ 111. 1. Ściana boczna w zetknięciu z korpusem nasypu powinna być obsypana gruntem uformowanym jako wycinek stożka ściętego, o nachyleniu tworzącej, dostosowanym do pochylenia skarpy nasypu drogowego.

2. Obsypanie, o którym mowa w ust. 1, odnosi się do kierunku podłużnego i poprzecznego nasypu drogowego i powinno wynosić nie mniej niż 1 m na poziomie płaszczyzny ścięcia stożka, wyznaczonym górną powierzchnią nasypu.

3. Podstawa stożka nasypu powinna być odsunięta od przedniej powierzchni ściany czołowej na odległość nie mniejszą niż 0,5 m w kierunku nasypu.

4. Tworząca stożka nasypu powinna być odsunięta na odległość nie mniejszą niż 0,5 m od tylnej krawędzi nieosłoniętej ławy podłożyskowej skrajnej podpory.

5. Przy ścianie czołowej, od strony przęsła, powinna być wykonana przylegająca do niej pozioma odsadzka o szerokości nie mniejszej niż 1 m, uformowana w stożku nasypu lub na poziomie terenu. Szerokość odsadzki może wynosić 0,5 m, gdy nie zapewnia dostępu do łożysk i teren lub stożek nasypu są umocnione.

6. Dopuszcza się pochylenie skarpy 1:1 w kierunku podłużnym obiektu mostowego, pod warunkiem odpowiedniego jej umocnienia i przy wysokości nasypu nie większej niż 6 m.

§ 112. 1. Długość ścian bocznych przy obiektach mostowych powinna być ustalona poprzez linię zarysu obsypania ściany, o którym mowa w § 111 ust. 1, prze-

prowadzoną wzdłuż tworzącej powierzchni stożkowej przylegającej do ściany i spełniającej wymagania określone w § 111 ust. 2—4.

2. Ściana boczna o długości większej niż 5 m powinna być wykonana jako ściana oporowa, z zastrzeżeniem ust. 3, która może być zakończona skrzydłem podwieszonym.

3. Ściana boczna o długości większej niż 7 m powinna być zdylatowana z korpusem przyczółka, z tym że na terenach górniczych dylatacja powinna przechodzić również przez fundament.

4. Długość skrzydła podwieszzonego nie może być większa niż 5 m.

5. Ściana boczna nie zakończona skrzydłem podwieszonym powinna mieć krawędź od strony nasypu odchyloną pod kątem 60° od poziomu.

6. Górna krawędź ścian bocznych powinna być dostosowana do linii gzymsu obiektu mostowego oraz do przekroju poprzecznego drogi. Ściana boczna może być zwieńczona płytą chodnika, stanowiącą przedłużenie płyty chodnika obiektu mostowego.

§ 113. Długość ścian głowic tuneli i przepustów powinna być ustalona analogicznie jak długość ścian, o których mowa w § 112 ust. 1, z tym że odsunięcie podstawy stożka o wielkość określoną w § 111 ust. 3 powinno być odniesione od końcowego punktu rzutu otworu tunelu lub przewodu przepustu na płaszczyznę poziomą.

§ 114. 1. Skarpa pod przęsłem i stożki nasypu powinny być umocnione za pomocą materiałów, zapewniających stateczność zbocza i zabezpieczających go przed niszczącym działaniem wiatru i wody oraz umożliwiającym porostanie roślinności, z zastrzeżeniem ust. 2.

2. Umocnienie poprzez obsianie trawami, obsadzenie krzewami lub darniowanie powinno być zastosowane na skarpach i stożkach nasypu, z wyłączeniem odcinków skarpy pod przęsłem.

3. W zależności od potrzeb, skarpa pod przęsłem może być zaopatrzona w szczególności w ścieki skarpowe dla odprowadzenia wód opadowych i schody umożliwiające wejście na odsadzkę.

Rozdział 4

Szczególne wymagania dotyczące nasypu drogowego przyległego do obiektu inżynierskiego

§ 115. Nasyp drogowy na odcinkach przyległych do konstrukcji obiektów inżynierskich powinien być wykonany z gruntów niespoistych, spełniających wymagania Polskiej Normy.

§ 116. 1. Nasyp, o którym mowa w § 115, powinien być zabezpieczony przed osiadaniem i powstaniem nierówności nawierzchni, w szczególności poprzez:

- 1) wykonanie i zagęszczenie gruntu nasypu drogowego, stosownie do wymagań Polskiej Normy,

- 2) wykonanie płyt przejściowych między obiektem a nasypem, z zastrzeżeniem § 117 ust. 3,
- 3) wzmocnienie podłoża gruntowego, w zależności od potrzeby, w szczególności za pomocą:
 - a) zagęszczenia podłoża gruntowego — w przypadku występowania gruntów słabo zagęszczonych,
 - b) wymiany gruntu podłoża — w przypadku występowania gruntów słabych lub nienośnych,
 - c) wypełnienia pustek po płytce eksploatacji górniczej.

2. Wskaźnik zagęszczenia gruntu, o którym mowa w ust. 1 pkt 1, powinien być nie mniejszy niż 1,0, z wyjątkiem stożków nasypu przy ścianach bocznych oraz stożków nasypu, o których mowa w § 119 ust. 1 pkt 2, dla których powinien być on nie mniejszy niż 0,95.

§ 117. 1. Płyty przejściowe powinny być umieszczone pod jezdnią drogi i poboczami. Płyty przejściowe powinny:

- 1) być posadowione na zagęszczonym gruncie nasypu poniżej podbudowy nawierzchni i oparte jednym końcem na konstrukcji obiektu,
- 2) mieć długość stanowiącą 60% wysokości nasypu, lecz nie mniejszą niż 4 m, przy czym w wysokości nasypu powinna być uwzględniona warstwa gruntu rodzimego naruszonego w wyniku wykonywania podpory,
- 3) mieć pochylenie podłużne — nie mniejsze niż 10% i nie większe niż 12,5%,
- 4) być przewidziane z betonu zbrojonego klasy nie mniejszej niż B30.

2. Dopuszcza się wykonanie płyt przejściowych z elementów prefabrykowanych, pod warunkiem zapewnienia pełnego ich przylegania do elementów, na których są oparte.

3. Dopuszcza się rezygnację z płyt przejściowych w przypadku, kiedy nasyp drogowy spoczywa na fundamencie przyczółka i jest obramowany na całej swojej wysokości ścianą przednią i obustronnymi ścianami bocznymi na odcinku odpowiadającym co najmniej długości płyty przejściowej, jaką należałoby zastosować zgodnie z wymaganiami określonymi w ust. 1 pkt 2. Sztywność ścian przedniej i bocznych powinna gwarantować wychylenie górnych krawędzi nie większe niż 0,08% ich wysokości, lecz nie większe niż 10 mm.

4. Nawierzchnia jezdni w obrębie płyt przejściowych powinna być przewidziana:

- 1) na podbudowie sztywnej — z wykonaniem przekładki podatnej o grubości nie mniejszej niż 5 cm między płytą przejściową a podbudową,
- 2) na podbudowie podatnej — bezpośrednio na podbudowie.

5. W przypadku występowania szkód spowodowanych ruchem zakładu górniczego, konstrukcja płyt przejściowych powinna być dostosowana do przewi-

dywanych osiadań i obrotów poszczególnych elementów konstrukcji obiektu. W tym celu płyty przejściowe powinny:

- 1) być połączone przegubowo z ustrojem nośnym obiektu,
- 2) mieć zagwarantowaną możliwość przemieszczeń w nasypie drogowym w szczególności poprzez:
 - a) odpowiedni kształt — polegający na zmiennej grubości oraz ostro zakończonych krawędziach od strony nasypu,
 - b) podparcie końcowej części płyty w obszarze nasypu drogowego zapewniające odkształcenia kątowe,
 - c) gładką fakturę powierzchni,
 - d) pokrycie nasypu w obrębie przesunięć płyty powłoką o małym współczynniku tarcia,
 - e) oddzielenie od podbudowy jezdni przekładką podatną z piasku — o grubości nie mniejszej niż 5 cm.

§ 118. W celu ochrony nawierzchni jezdni przed spękaniami powinny być przewidziane odpowiednie zabezpieczenia przerw dylatacyjnych między ustrojem nośnym a przyczółkiem, określone w dziale VI rozdział 3.

§ 119.1. Nasyp drogowy, o którym mowa w § 115, w zależności od ukształtowania połączenia obiektu z nasypem, powinien być wykonany w obrębie:

- 1) co najmniej klina odłamu za podporą skrajną, którego płaszczyzna odłamu jest odchylona od poziomu pod kątem nie większym niż 45° i znajduje się w odległości 1 m od tylnej krawędzi:
 - a) spodu fundamentu, z zastrzeżeniem ust. 2,
 - b) spodu oczepu lub ściany, wieńczących pale zagłębione poniżej poziomu terenu,
 - c) spodu skrajnej poprzecznicy wspornika przęsta wprowadzonego w nasyp,
 - d) pala na poziomie terenu — gdy wprowadzony jest w nasyp,
- 2) stożków nasypu zachodzących nie mniej niż 1 m poza tylną płaszczyznę podpór przewidzianych w nasypie,
- 3) nadsypki obiektu zagłębionego w gruncie — na wysokość 1 m ponad najwyższy punkt jego konstrukcji, przy czym nadsypka powinna być przeprowadzona również nad klinem odłamu odpowiadającym wysokości zagłębionego obiektu.

2. W przypadku gdy fundamenty ścian bocznych przyczółków wystają od strony nasypu poza fundament ściany przedniej, płaszczyzna klina odłamu, o której mowa w ust. 1 pkt 1, powinna znajdować się na całej szerokości przyczółka na poziomie spodu fundamentów w odległości 1 m od pionowej płaszczyzny wyznaczonej przez końce ścian bocznych.

3. W przypadku występowania w obszarze połączenia obiektu mostowego z nasypem drogowym gruntów podłoża zmieniających pod wpływem wody cechy wytrzymałościowo-strukturalne, nasyp klina odłamu poniżej poziomu terenu powinien być wykonany z gruntów:

- 1) spoistych nieprzepuszczalnych — gdy nie są wymagane właściwości gruntu, o których mowa § 106 ust. 1 pkt 2,
 - 2) przepuszczalnych, lecz przykrytych materiałem zabezpieczającym przed przenikaniem wody,
- z nadaniem im odpowiednich pochyłeń w celu odprowadzenia wody od podpory.

§ 120. 1. Nasyp drogowy w obrębie połączenia z obiektem mostowym, niezależnie od odwodnienia powierzchniowego, o którym mowa w § 139, powinien mieć odwodnienie wgłębne w postaci warstw filtracyjnych.

2. Warstwy filtracyjne mogą być wykonane w szczególności jako:

- 1) pionowe i poziome przy podporach skrajnych,
- 2) ukośne, ułożone na stoku zbocza za klinem odłamu — w celu eliminacji nadmiernego ciśnienia spływającego wody gruntowej.

3. Warstwy filtracyjne pionowe w zależności od ukształtowania połączenia obiektu mostowego z nasypem mogą być wykonane w szczególności:

- 1) w przyczółkach masywnych — przy ścianie przedniej i ścianach bocznych,
- 2) w przyczółkach ściankowych i ramownicach skrzynkowych — przy ścianach pionowych,
- 3) w filarach lub słupach ramownic osadzonych w nasypie — przy ścianie nadłożyskowej oraz przy filarach lub słupach od strony nasypu,
- 4) w przęsłach wspornikowych wprowadzonych w nasypy — przy skrajnej poprzecznicy przęsła.

4. Warstwy filtracyjne poziome, w zależności od ukształtowania połączenia obiektu mostowego z nasypem i w zależności od potrzeb, mogą być wykonane w szczególności:

- 1) na ławach fundamentowych,
- 2) na stropach ramownic skrzynkowych,
- 3) jako przewarstwienia nasypu drogowego.

§ 121. Warstwy filtracyjne w zależności od ich usytuowania i rodzaju podpory bądź zakończenia przęsła mogą być wykonane w szczególności:

- 1) z gruntów niespoistych, tj. ze żwiru, pospółki, piasku grubo- i średnioziarnistego o współczynniku filtracji spełniającym wymagania Polskiej Normy odnoszącej się do odwodnienia dróg,
- 2) z pustaków z betonu porowatego klasy nie mniejszej niż B15, o stopniu mrozoodporności nie mniejszym niż F 75, o współczynniku filtracji nie mniejszym niż $1,5 \times 10^{-4}$ m/s,
- 3) z geokompozytów drenażowych o strukturze wielowarstwowej lub z geowłókniny filtracyjnej, z tworzyw sztucznych, o współczynniku filtracji nie mniejszym niż $1,5 \times 10^{-4}$ m/s.

§ 122. 1. Warstwa filtracyjna z gruntów, o których mowa w § 121 pkt 1, powinna mieć:

- 1) uziarnienie zabezpieczające przed zamulaniem cząsteczkami gruntu nasypu, zgodnie z wymaganiami Polskiej Normy, z zastrzeżeniem ust. 3,
- 2) grubość nie mniejszą niż 0,5 m, z zastrzeżeniem ust. 2.

2. Grubość, o której mowa w ust. 1 pkt 2, powinna być zwiększona do 1 m, a warstwa filtracyjna powinna być wykonana ze żwiru, w przypadku blisko zalegających warstw wodonośnych za klinem odłamu i trudności z wykonaniem ukośnej warstwy filtracyjnej.

3. Dopuszcza się rezygnację z doboru uziarnienia warstwy filtracyjnej i wykonanie zabezpieczenia przed zamulaniem za pomocą geowłókniny o odpowiednich parametrach hydraulicznych, tj. wodoprzepuszczalności prostopadle do jej powierzchni i rozkładu porów we włókninie, oddzielającej warstwę filtracyjną od zasypki lub zbocza.

4. Dopuszcza się wykonanie nasypu w obrębie klina odłamu z gruntu niespoistego o właściwościach określonych w § 121 pkt 1 i z zachowaniem odpowiednio wymagań określonych w § 119 ust. 3.

§ 123. 1. Warstwa filtracyjna z pustaków, o właściwościach określonych w § 121 pkt 2, powinna stanowić samonośną ścianę opartą w szczególności na odsadźce fundamentu podpory lub odpowiednio sztywnej ławie betonowej. Pustaki powinny być zaopatrzone w pionowe otwory ułatwiające odprowadzenie przesączającej się do nich wody.

2. Warstwa filtracyjna z pustaków powinna być zabezpieczona przed:

- 1) dostaniem się gruntu zasypowego do otworów w pustakach — w szczególności za pomocą zwieńczających elementów wykonanych z betonu o właściwościach, jakie spełniają pustaki,
- 2) zamulaniem — w szczególności za pomocą geowłókniny, o której mowa w § 122 ust. 3, umieszczonej od strony nasypu na ścianie pustaków i wieńczących ją elementach.

§ 124. 1. Geokompozyty drenażowe na warstwy filtracyjne, o których mowa w § 121 pkt 3, powinny mieć w szczególności rdzeń o wyraźnie ukształtowanych pustkach w kierunku pionowym lub rdzeń z grubowłóknistych mat oraz warstwę osłaniającą od strony gruntu zasypowego, zabezpieczającą przed zamulaniem i ułatwiającą dopływ wody do rdzenia, z zastrzeżeniem ust. 2.

2. Dopuszcza się stosowanie kompozytów drenażowych pozbawionych fabrycznie wykonanych warstw osłaniających, pod warunkiem uzupełnienia ich od strony nasypu warstwą geowłókniny, o której mowa w § 122 ust. 3.

§ 125. 1. Geowłókniny na warstwy filtracyjne, o których mowa w § 121 pkt 3, powinny mieć miąższość zapewniającą przepływ wody równoległe do ich powierzchni.

2. Geowłókniny, o których mowa w ust. 1, powinny być zabezpieczone przed zamulaniem w szczególności

za pomocą geowłókniny, o której mowa w § 122 ust. 3, przyłożonej od strony gruntu zasypowego w trakcie wykonania warstwy filtracyjnej.

§ 126. 1. Woda zbierająca się w dolnej części warstw filtracyjnych powinna być ujęta i odprowadzona poza obszar nasypu w szczególności za pomocą rurek drenarskich lub rynien ściekowych, z zastrzeżeniem ust. 2.

2. Dopuszcza się odprowadzenie wody, o której mowa w ust. 1, bezpośrednio do podłoża, jeśli zbudowane jest ono z gruntów niespoistych i nie ma przeciwwskazań do odprowadzenia jej do wód gruntowych.

3. Rurki drenarskie lub rynny ściekowe, o których mowa w ust. 1, powinny być umieszczone w szczególności :

- 1) na dnie warstwy zasypowej klina odłamu, jeśli grunt podłoża nie jest wrażliwy na działanie wody i istnieje możliwość odprowadzenia wody poza obszar nasypu,
- 2) na poziomie terenu lub powyżej, z zachowaniem możliwości odprowadzenia wody i zabezpieczenia jej przed zamarzaniem.

4. Woda z rurek drenarskich lub rynien ściekowych powinna być odprowadzona, z zastrzeżeniem ust. 5, w szczególności:

- 1) na przylegający do nasypu teren w pasie drogowym,
- 2) do rowów drogowych,
- 3) do drogowej kanalizacji deszczowej,
- 4) do wód stojących lub płynących, pod warunkiem że poziom ujścia wody z rurek znajduje się 0,3 m powyżej poziomu wód stojących i 0,5 m powyżej średnich stanów wód płynących.

5. Woda, o której mowa w ust. 4, nie może być odprowadzona na nawierzchnię jezdni i chodników.

6. Dopuszcza się odprowadzenie wody z warstw filtracyjnych, o których mowa w § 121 pkt 1, przez otwory odpływowe o średnicy nie mniejszej niż 7 cm przewidziane w ścianach podpór, z zastrzeżeniem ust. 5.

7. Wylot rurek drenarskich lub rynien ściekowych powinien być:

- 1) obsypany grubym tłuczniem na odcinku o długości nie mniejszej niż 25 cm — gdy dotyczy przypadków, o których mowa w ust. 4 pkt 1, 2 i 4,
- 2) umieszczony 20 cm powyżej dna rowu lub podstawy nasypu — gdy dotyczy przypadków, o których mowa w ust. 4 pkt 1 i 2.

8. Rurki drenarskie powinny mieć średnicę nie mniejszą niż 10 cm i powinny być układane z pochyleniem nie mniejszym niż 3%; z takim samym pochyleniem powinny być układane rynny ściekowe.

§ 127. 1. W celu zmniejszenia parcia gruntu działającego na konstrukcje oporowe dopuszcza się:

1) zastosowanie gruntów zasypowych z lekkich kruszyw, a w szczególności z kruszyw spiekanych popiotoporytowych,

2) wypełnienie klina odłamu lekkimi materiałami z tworzyw sztucznych, nie wywołującymi parcia, pod warunkiem iż korpus drogi wykonany z tych materiałów nie wykaże osiadania i nierówności nawierzchni w stopniu większym niż grunt zasypowy spełniający wymagania określone w niniejszym rozdziale.

2. Materiały, o których mowa w ust. 1 pkt 1 i 2, powinny być zabezpieczone przed:

- 1) czynnikami agresywnymi,
- 2) uszkodzeniami mechanicznymi,
- 3) wyparciem przez wodę.

Rozdział 5

Schody i pochylnie

§ 128. 1. Schody i pochylnie związane funkcjonalnie z obiektem mostowym, w zależności od usytuowania obiektu mostowego nad terenem lub drogą i liczby stopni w jednym biegu, powinny być podzielone na biegi i pośrednie spoczniki.

2. Liczba stopni w biegu powinna być nie większa niż 13 i nie mniejsza niż 3.

3. W schodach jednobiegowych dopuszcza się liczbę stopni nie większą niż 17.

4. Wysokość stopnia nie powinna być większa niż 17,5 cm, a szerokość — nie większa niż 35 cm i nie mniejsza niż 30 cm. Wzajemne relacje między wysokością a szerokością stopnia określają warunki techniczne, jakim powinny odpowiadać budynki i ich usytuowanie.

5. Szerokość stopnia schodów kręconych oraz zbiegowych powinna wynosić nie mniej niż 25 cm w odległości 40 cm od wewnętrznej balustrady.

6. Stopnie schodów powinny być bez nosków i nasunięć.

7. Biegi schodów powinny być przewidziane jako proste lub łamane o kącie skreśu 90° lub 180°, z wyjątkiem schodów usytuowanych na skarpach korpusu drogi, które mogą mieć kąty odbiegające od określonych w przepisie.

§ 129.1. Spoczniki powinny być przewidziane:

- 1) w ciągu schodów — po wyczerpaniu dopuszczalnej liczby stopni w jednym biegu określonej w § 128 ust. 2,
- 2) na załamaniach schodów — jeżeli nie przewiduje się schodów zabiegowych,
- 3) jako zakończenie górnego biegu schodów — na poziomie chodnika obiektu mostowego.

2. Długość spoczników pośrednich, o których mowa w ust. 1 pkt 1 i 2, mierzona w osi biegów, powinna:

- 1) w schodach prostych bez względu na szerokość biegu wynosić 1,5 m,
- 2) w schodach łamanych wynikać z szerokości biegu schodów i ze skrętu kierunku wchodzenia, tj. kąta odchylenia sąsiednich biegów, i mieć wymiar:
 - a) określony w pkt 1, odmierzony po połowie wielkości od punktu załamania osi sąsiednich biegów — gdy długości krawędzi rozgraniczających spocznik i bieg są równe szerokości biegu,
 - b) wyznaczony przez krawędzie biegów przechodzące przez punkt ich styku — gdy nie zachodzą okoliczności określone w lit. a).

3. Dopuszcza się zastosowanie pośrednich spoczników jako półkolistych lub zaokrąglonych, pod warunkiem zachowania szerokości nie mniejszej niż szerokość biegów.

4. Spocznik, o którym mowa w ust. 1 pkt 3, niezależnie od usytuowania schodów względem obiektu, powinien mieć długość nie mniejszą niż 1,2 m, mierzoną:

- 1) wzdłuż osi biegu od ostatniego stopnia — przy schodach przewidzianych jako równoległe bądź prostopadłe do linii gzymsu obiektu,
- 2) od ostatniego stopnia, w obrębie jego szerokości użytkowej w punkcie najbardziej zbliżonym do linii gzymsu obiektu — przy schodach przewidzianych jako skośne do linii gzymsu obiektu.

5. Połączenie spocznika z biegiem schodów usytuowanych skośnie do krawędzi obiektu powinno być wykonane jako stopnie zabiegowe, z zachowaniem wymagań określonych w ust. 4 pkt 2.

§ 130. Schody i pochylnie usytuowane na skarpach powinny mieć:

- 1) pochylenie biegu schodów — w przybliżeniu 40% (1:2,5),
- 2) pochylenie pochylni — określone w § 131 ust. 1.

§ 131.1. Pochylnie dla ruchu pieszych i dla osób niepełnosprawnych nie powinny mieć pochylenia biegu większego niż 8%, a wyjątkowo nie większego niż 10% w przypadku pochylni zadaszonych, z uwzględnieniem wymagań określonych w ust. 2—5.

2. Pochylnie o długości większej niż 10 m powinny mieć:

- 1) biegi o długości nie większej niż 9 m, mierzonej w rzucie na płaszczyznę poziomą,
- 2) spoczniki pośrednie o długości nie mniejszej niż 1,5 m.

3. Niezależnie od spoczników, o których mowa w ust. 2, powinny być przewidziane spoczniki przed i na końcu pochylni, o długości nie mniejszej niż 1,5 m.

4. Spoczniki, o których mowa w ust. 2 i 3, powinny być stosowane, z zachowaniem wymagań określonych w § 129 ust. 2—4.

5. Jeśli nachylenie pochylni jest nie większe niż 6 %, dopuszcza się rezygnację ze spoczników pośrednich, pod warunkiem że nie znajdują się one w miejscach załamania pochylni.

§ 132. 1. Szerokość użytkowa schodów i pochylni powinna być ustalona w oparciu o natężenie ruchu pieszych i szerokość chodników dla pieszych na obiektach, przy których sytuowane są schody lub pochylnie, przy czym szerokość ta powinna być wielokrotnością pasa ruchu pieszych wynoszącego 0,75 m i spełniać wymagania warunków technicznych, jakim powinny odpowiadać drogi publiczne i ich usytuowanie, z zastrzeżeniem § 133 ust. 2.

2. Szerokość użytkową schodów lub pochylni mierzy się między wewnętrznymi krawędziami balustrad, a w przypadku ścian lub słupów ograniczających schody — między poręczami mocowanymi do nich.

3. Przy schodach lub pochylniach, stanowiących przedłużenie przejść podziemnych lub kładek dla pieszych, szerokość użytkowa powinna być dostosowana do szerokości przejścia lub kładki.

4. W przypadkach gdy za obiektami, o których mowa w ust. 3, następuje rozdzielenie ruchu pieszych, szerokości poszczególnych biegów schodów lub rozgałęzień pochylni powinny być odpowiednio zmniejszone w stosunku do rozdzielonego ruchu, przy czym suma rozdzielonych szerokości nie może być mniejsza od szerokości użytkowej schodów lub pochylni, a poszczególne szerokości powinny spełniać wymagania określone w ust. 1.

§ 133. 1. Schody i pochylnie o różnicy poziomów większej niż 0,5 m powinny być wyposażone od strony otwartej przestrzeni w balustrady z poręczami przewidzianymi równoległe do płaszczyzny nachylenia biegów lub spoczników.

2. Pochylnie powinny mieć wydzielony pas ruchu dla osób niepełnosprawnych, wyposażony w:

- 1) obustronną balustradę — o odstępie między poręczami 1 m, z zastrzeżeniem ust. 5,
- 2) ograniczniki zabezpieczające płaszczyznę ruchu, przy czym szerokość pasa ruchu dla ogółu pieszych, poza wydzielonym pasem ruchu, powinna być nie mniejsza niż 1,2 m.

3. Wysokość balustrad powinna być przewidziana analogicznie jak na obiekcie mostowym, z tym że wymaganą wysokość balustrady w obrębie stopni biegów powinno się mierzyć od górnej krawędzi czoła stopni.

4. Można zrezygnować z balustrady:

- 1) na odcinkach zabezpieczonych ścianą lub słupem — pod warunkiem przymocowania poręczy na wysokości odpowiadającej poręczy balustrady schodów lub pochylni,
- 2) w schodach usytuowanych skośnie na skarpie — od strony wznoszącej się skarpy nasypu, gdy szerokość użytkowa schodów wynosi nie mniej niż 1,2 m.

5. Balustrady i ściany, zabezpieczające na pochylniach pasy ruchu przeznaczone dla osób niepełnosprawnych poruszających się na wózkach inwalidzkich, powinny mieć dwie dodatkowe poręcze umieszczone na wysokości 0,75 m i 0,9 m od płaszczyzny ruchu, spełniające wymagania określone w § 253 ust. 2 pkt 1, przy czym wysokość ściany musi spełniać wymagania, jakie stosuje się w przypadku balustrady.

§ 134. 1. Schody i pochylnie powinny mieć wykończenie powierzchni odróżniające je od poziomych płaszczyzn ruchu, polegające na zastosowaniu:

- 1) kolorystyki — barwa żółta lub pomarańczowa, przewidziana w postaci powłok malarskich twardych i odpornych na ścieranie i poślizg lub w postaci dodatków bądź domieszek barwiących do betonów lub zapraw,
- 2) guzkowatego wykończenia powierzchni wyczuwalnego stopami.

2. Powierzchnie, o których mowa w ust. 1, powinny być przewidziane do wykończenia w zakresie:

- 1) kolorystyki:
 - a) na czole i podnóżku pierwszego i ostatniego stopnia każdego z biegów schodów,
 - b) przy krawędziach biegów i spoczników pochylni, w częściach przeznaczonych dla ruchu pieszych — na pasach o szerokości 30 cm z obu stron krawędzi,
- 2) guzkowatego wykończenia — jako pasy o szerokości 30 cm:
 - a) przed pierwszym stopniem i na podnóżku ostatniego stopnia każdego z biegów schodów,
 - b) w miejscach określonych w pkt 1 lit. b) — w przypadku pochylni.

3. Nawierzchnia pochylni powinna być szorstka.

4. Stopnie schodów oraz spoczniki schodów i pochylni powinny mieć pochylenie, zapewniające spływ wody opadowej, nie mniejsze niż 2%. Pochylenia te powinny być wykonane zgodnie z nachyleniem biegu schodów lub pochylni.

§ 135.1. Schody dla obsługi przewidziane na skarpach nasypu powinny mieć szerokość użytkową 0,8 m.

2. W schodach, o których mowa w ust. 1, dopuszcza się:

- 1) dostosowanie wysokości i szerokości stopni do nachylenia skarpy 1:1,5,
- 2) wysokość stopnia nie większą niż 18 cm,
- 3) szerokość stopnia nie mniejszą niż 27 cm.

3. Schody, o których mowa w ust. 1, jeśli różnica poziomów jest większa niż 1 m, powinny być zabezpieczone w szczególności:

- 1) jednostronną balustradą składającą się ze słupków i poręczy — usytuowaną po prawej stronie schodzącego,
- 2) poręczą spełniającą wymagania określone w § 252 pkt 1 oraz w § 253 ust. 2 — w przypadku schodów usytuowanych przy ścianie przyczółka.

Rozdział 6

Odprowadzenie wód opadowych z obiektów inżynierskich

§ 136. 1. Z obiektów inżynierskich powinny być odprowadzone zbierające się na nich wody opadowe.

2. Wody opadowe powinny być szybko i skutecznie odprowadzone z powierzchni obiektu mostowego lub jezdni tunelu w wyniku zastosowania odpowiednich pochyłeń określonych w § 98—103 i sprowadzone w kierunku osi odwodnienia.

3. Osie odwodnienia, o których nowa w ust. 2, powinny być przeprowadzone zgodnie z pochyleniem podłużnym jezdni i znajdować się poza jezdnią przy krawężnikach w odległości nie mniejszej niż 0,2 m. Osie odwodnienia, z zachowaniem wymagań określonych w ust. 4, powinny być umieszczone w szczególności:

- 1) z obu stron jezdni o kształcie daszkowym,
- 2) przy krawężniku usytuowanym w dolnej części jezdni z pochyleniem jednostronnym,
- 3) w osi podłużnej kładek dla pieszych z dwustronnym pochyleniem poprzecznym skierowanym do osi.

4. Osie odwodnienia mogą być stosowane w pasie awaryjnym lub w utwardzonym poboczu, a wyjątkowo w opasce, w zależności od możliwości osadzenia wpustów w konstrukcji ustroju nośnego.

§ 137. 1. W przypadku pochyłeń podłużnych jezdni mniejszych niż 0,5 % powinny być przewidziane przy krawężnikach ścieki podłużne, uformowane poniżej poziomu nawierzchni jezdni, z pochyleniem załamanym o długości odcinków nie większych niż 3 m i o pochyleniu podłużnym nie mniejszym niż 1 %.

2. Ścieki podłużne, o których mowa w ust. 1, powinny:

- 1) być wykonane z materiałów spełniających wymagania określone w § 230 ust. 1,
- 2) mieć:
 - a) szerokość — nie mniejszą niż 0,15 m,
 - b) zagłębienie poniżej poziomu nawierzchni przy ścieku — $(0,01 \div 0,05)$ m,
- 3) zawierać:
 - a) wpusty mostowe, zwane dalej „wpustami” — usytuowane w dolnych punktach załamań pochyłeń ścieku,
 - b) odcinek poziomy przy wpuscie — równy co najmniej wymiarowi wpustu wzdłuż ścieku.

3. Wpusty, o których mowa w ust. 2 pkt 3 lit. a), jeśli usytuowane są w obrębie jezdni, nie powinny wystawać poza krawędź ścieku od strony nawierzchni jezdni. Wpusty w tym przypadku mogą być wprowadzone pod krawężnik, który dla ułatwienia dopływu wody powinien mieć:

- 1) sfazowanie płaszczyzny pionowej wzdłuż ścieku — o skosie 1:3 z obu stron wpustu,
- 2) prześwit nad kratką ściekową — nie mniejszy niż 0,1 m.

§ 138.1. Wody opadowe z powierzchni obiektów mostowych:

- 1) powinny być w szczególności ujęte do urządzeń odwadniających i odprowadzone do środowiska w sposób zapewniający spełnienie wymagań ekologicznych określonych w Polskiej Normie,
- 2) nie powinny:
 - a) spływać na znajdujące się pod obiektem nawierzchnie dróg i chodników oraz na torowiska kolejowe bądź tramwajowe,
 - b) powodować zalewania elementów konstrukcji.

2. Jako elementy urządzeń odwadniających, o których mowa w ust. 1 pkt 1, powinny być przewidziane w szczególności:

- 1) wpusty, sączki, drenaże,
- 2) rury: podłużne, poprzeczne, pionowe,
- 3) ścieki na skarpie — do odprowadzania wód opadowych ze ścieków przykrawężnikowych, wyłącznie na drodze klasy G i drogach niższych klas.

§ 139. 1. Woda opadowa spływająca z powierzchni drogi w kierunku obiektu inżynierskiego powinna być ujęta w szczególności do:

- 1) studzienek ściekowych odwodnienia drogi — znajdujących się w obrębie przyczółków lub głowic tuneli,
- 2) ścieków skarpowych — usytuowanych przed przyczółkami obiektów mostowych bądź wzdłuż ściany konstrukcji oporowej, wyłącznie na drodze klasy G i drogach niższych klas.

2. Woda opadowa spływająca z obszaru obiektu w kierunku drogi powinna być ujęta przed jego zakończeniem do wpustów.

3. W szczególnych przypadkach dopuszcza się rezygnację z wpustów w obszarze obiektu, gdy:

- 1) długość obiektu mostowego pozwala na spełnienie wymagań określonych w § 241,
- 2) obiekt przeznaczony jest wyłącznie dla ruchu pieszych.

4. W obszarze opadania wody z wpustów na teren powinny być zastosowane warstwy odsączające z narzutem kamiennym lub żwirowym bądź koryta ściekowe.

§ 140. 1. Wody opadowe z obiektu inżynierskiego, w razie braku możliwości odprowadzenia do urządzeń odwodnienia drogi bądź do kanalizacji ogólnospławnej, powinny być odprowadzone do zbiorników na wody opadowe.

2. Zbiorniki na wody opadowe, w zależności od ich konstrukcji, powinny:

- 1) zapewnić retencję i oczyszczenie wód opadowych,
- 2) przechwytywać gwałtowne opady.

3. W szczególnych przypadkach, gdy wymagania ochrony środowiska będą wskazywały na potrzebę oczyszczenia wód opadowych z produktów ropopop-

chodnych, zbiorniki na wody opadowe powinny być uzupełnione dodatkowymi urządzeniami oczyszczającymi.

§ 141. Do retencji i oczyszczenia wód opadowych można ponadto zastosować w szczególności:

- 1) rowy trawiaste,
- 2) powierzchnie trawiaste,
- 3) rowy infiltracyjne.

§ 142.1. Rowy trawiaste stosuje się, gdy spływ wód opadowych z obiektu mostowego jest nie większy niż 40 l/s i wody są w niewielkim stopniu zanieczyszczone.

2. Rowy trawiaste mogą być wykorzystane również do odprowadzenia wód opadowych bez ich oczyszczenia do zbiorników przejmujących gwałtowne opady, po spełnieniu wymagań określonych w ust. 4.

3. Rowy, o których mowa w ust. 1, powinny spełniać następujące wymagania:

- 1) pochylenie podłużne dna — $(0,2 \div 0,3)\%$,
- 2) pochylenie skarp — nie większe niż 1 : 3,
- 3) pokrycie gęstą trawą, wysoko koszoną, odporną na wodę zasoloną,
- 4) grunt rowu przepuszczalny, o współczynniku filtracji większym niż 1,25 cm/h — gdy nie zachodzi niebezpieczeństwo zanieczyszczenia wód gruntowych, tj. przy gruntach nienawodnionych i o głębokim poziomie zalegania wód gruntowych,
- 5) dno rowu wyposażone w przegrody obsypane kamieniami przeciwdziałającymi wymywaniu gruntu.

4. Rowy służące tylko do przepływu wód opadowych nie muszą spełniać wymagań określonych w ust. 3. Powinny one mieć natomiast większe pochylenie podłużne.

§ 143. 1. Powierzchnie trawiaste można zastosować, gdy spływ wód opadowych z obiektu mostowego jest nieduży i są one w niewielkim stopniu zanieczyszczone, a teren w pasie drogowym ma odpowiednią powierzchnię, lub gdy istnieje możliwość odprowadzenia wód opadowych na teren sąsiedni.

2. Powierzchnie trawiaste powinny spełniać odpowiednio wymagania określone dla rowów w § 142 ust. 3 pkt 1, 3 i 4 oraz zapewniać równomierne rozprzestrzenienie wód opadowych.

3. Rozprzestrzenienie wód opadowych, o którym mowa w ust. 2, powinno być uzyskane w szczególności za pomocą sztucznych przegród z otworami lub kanałów wypełnionych kamieniami, usytuowanych poprzecznie do pochylenia terenu trawiastego.

4. Wielkość powierzchni trawiastej powinna wynikać z warunku oczyszczenia pełnej objętości wód opadowych z obiektu, przy czasie eksfiltracji 72 h.

§ 144. 1. Rowy infiltracyjne można zastosować w przypadkach dużego zanieczyszczenia wód opadowych. Powinny być przewidziane w miejscach wystę-

powania gruntu, zapewniającego szybkość filtracji nie mniejszą niż 0,7 cm/h, i głębokiego zalegania wód gruntowych — co wymaga uprzedniego potwierdzenia poprzez badania gruntu na głębokość 1,5 m poniżej projektowanego dna rowu.

2. Rów infiltracyjny, o którym mowa w ust. 1, powinien spełniać następujące wymagania:

- 1) głębokość — (1÷2,5) m,
- 2) grunt rodzimy zastąpiony płukanymi rozdrobnionymi kamieniami lub grubym żwirem o średnicy ziaren — (3,15÷6,3) cm,
- 3) ściany boczne odizolowane od gruntu materiałem zabezpieczającym przed zamuleniem,
- 4) w górnej części zasypki kamiennej umieszczona przekładka z geowłókniny filtrującej — zabezpieczająca przed zanieczyszczeniem materiału wypełniającego rów,
- 5) dno wypełnione filtrem piaskowym o grubości — (15÷30) cm,
- 6) od strony napływu wody przewidziane pasmo trawiastego terenu, a po przeciwnej stronie próg przelewowy,
- 7) wyposażenie w studnię kontrolną w postaci perforowanej pionowej rury z odpowiednim przykryciem.

3. Wymiary rowu infiltracyjnego powinny zapewnić eksfiltrację pełnej objętości wód opadowych do gruntu w czasie 72 h.

§ 145. 1. Zbiorniki do przechwytywania gwałtownych opadów powinny być zastosowane w regionach o dużym natężeniu opadów i przy odprowadzeniu opadów z obiektów o dużych powierzchniach. Jeśli warunki topograficzne pozwalają, powinny być usytuowane w miejscach naturalnych zagłębień terenu, nawet w oddaleniu od obiektu.

2. Zbiorniki, o których mowa w ust. 1, mogą być wykonane w zależności od rodzaju podłoża w szczególności jako zbiorniki:

- 1) infiltracyjne,
 - 2) retencyjne,
 - 3) odparowujące,
- spełniające wymagania Polskiej Normy.

3. Odległość zbiorników na wody opadowe od zabudowy określają warunki techniczne, jakim powinny odpowiadać drogi publiczne i ich usytuowanie.

Dział IV

BEZPIECZEŃSTWO OBIEKTÓW INŻYNIERSKICH

Rozdział 1

Nośność i stateczność

§ 146. Obiekty inżynierskie i związane z nimi urządzenia powinny być tak zaprojektowane i wykonane, aby w trakcie użytkowania nie stwarzały niemożliwego

do zaakceptowania ryzyka wypadków oraz aby obciążenia mogące na nie działać w trakcie budowy i użytkowania nie prowadziły do:

- 1) zniszczenia całości lub części obiektu,
- 2) przemieszczeń i odkształceń o niedopuszczalnej wielkości,
- 3) uszkodzenia części obiektów, połączeń lub zainstalowanego wyposażenia w wyniku znacznych przemieszczeń elementów konstrukcji,
- 4) uszkodzenia na skutek wypadku w stopniu nieproporcjonalnym do wywołującej go przyczyny.

§ 147. 1. Konstrukcja obiektu inżynierskiego powinna spełniać warunki zapewniające nieprzekroczenie stanów granicznych nośności i stanów granicznych użytkowania w każdym z jego elementów i w całej konstrukcji.

2. Stany graniczne nośności uważa się za przekroczone, jeśli konstrukcja obiektu powoduje zagrożenie bezpieczeństwa budowli i jego użytkowników. Oznacza to, że w konstrukcji obiektu nie powinny wystąpić:

- 1) utrata stateczności położenia lub stateczności sprężystej,
- 2) zmiana układu geometrycznie niezmiennego w układ geometrycznie zmienny,
- 3) zniszczenie elementu,
- 4) przekroczenie określonych naprężeń prowadzące do:
 - a) uplastycznienia — z wyjątkiem przegubów betonowych,
 - b) poślizgów w złączach,
 - c) niebezpiecznego rozwarcia rys.

3. Stany graniczne użytkowania uważa się za przekroczone, jeżeli wymagania użytkowe dotyczące konstrukcji obiektu nie są dotrzymane. Oznacza to, że w konstrukcji obiektu nie powinny wystąpić:

- 1) nadmierne ugięcia — które mogą wpływać ujemnie na przydatność użytkową i wygląd konstrukcji obiektu, jego wyposażenia, a także ograniczające jego użytkowanie zgodnie z przeznaczeniem,
- 2) zarysowania — które mogą wpływać ujemnie na przydatność użytkową, trwałość i wygląd konstrukcji obiektu,
- 3) nadmierne drgania — dokuczliwe dla użytkowników lub powodujące uszkodzenia konstrukcji obiektu oraz jego wyposażenia,
- 4) drgania własne o częstotliwości mniejszej niż 3 Hz.

4. Warunki bezpieczeństwa konstrukcji, o których mowa w ust. 1, uznaje się za spełnione, jeżeli konstrukcja obiektu została zaprojektowana zgodnie z Polskimi Normami dotyczącymi projektowania i obliczania konstrukcji i wykonana przez wykonawcę spełniającego warunki określone odrębnymi przepisami.

§ 148. Na terenach górniczych powinny być zastosowane zabezpieczenia konstrukcji obiektów inżynierskich odpowiednie do kategorii terenu górniczego.

§ 149. 1. Odbudowa, rozbudowa i przebudowa obiektu powinny być poprzedzone oceną stanu technicznego konstrukcji obiektu, z uwzględnieniem stanu podłoża gruntowego.

2. Ocena stanu technicznego, o której mowa w ust. 1, niezależnie od oceny cech fizykochemicznych i wytrzymałościowych materiału konstrukcji, powinna polegać na określeniu, w szczególności dla:

- 1) betonu — jego właściwości ochronnych względem zbrojenia,
- 2) stali zbrojeniowej — rozmieszczenia stref korozji,
- 3) stali konstrukcyjnej — wpływu starzenia i zmęczenia materiału.

Rozdział 2

Klasy obciążeń

§ 150. 1. Obiekt inżynierski powinien być zaprojektowany w szczególności na obciążenia ruchome, w tym na jedną z klas obciążeń taborem samochodowym określonych w Polskiej Normie, oraz na obciążenie pojazdem specjalnym według umowy standaryzacyjnej NATO (Stanag 2021), jakie zostały przewidziane dla obiektów mostowych na danej drodze, z zastrzeżeniem ust. 2 i 3.

2. Mosty o rozpiętościach przęsł większych lub równych 50 m powinny być zaprojektowane na obciążenie

o jedną klasę wyższą niż przewidziano dla obiektów na danej drodze.

3. Tunele powinny być zaprojektowane na działanie obciążeń, o których mowa w ust. 1, znajdujących się nad tunelem lub w jego pobliżu — gdy stosunek zagłębienia stropu H poniżej powierzchni tunelu do szerokości wyrobiska B jest umownie przyjęty mniejszy niż 5.

4. Obiekty inżynierskie usytuowane w ciągu danej drogi powinny być projektowane na tę samą klasę obciążenia taborem samochodowym, z zastrzeżeniem ust. 2.

5. Klasę obciążenia taborem samochodowym ustala zarządzający drogą, zgodnie z wykazem aktualnych klas obciążeń, określonym w załączniku nr 2 do rozporządzenia, oraz wykazem pojazdów specjalnych, określonym w załączniku nr 3 do rozporządzenia.

§ 151.1. Tymczasowe obiekty mostowe powinny być zaprojektowane na obciążenia ruchome pionowe taborem samochodowym według klas przewidzianych dla danej drogi lub taborem tramwajowym z odpowiednio zmniejszonymi współczynnikami obciążeń dla stanów granicznych nośności w zależności od rodzaju materiału przewidzianego na konstrukcję i zakładanego okresu eksploatacji. Rodzaje układów obciążenia ustalających współczynniki obciążenia, z zastrzeżeniem ust. 5, określa tabela:

Rodzaj materiału	Liczba lat eksploatacji (r.)	Rodzaj układu obciążenia ustalającego współczynnik obciążenia
Beton, stal	≤ 5	wyjątkowy
	≤ 20	dodatkowy
Drewno	≤ 3	dodatkowy
	>3	podstawowy

2. W obiektach przewidzianych z różnych materiałów i zawierających drewno jako elementy konstrukcyjne powinno się przyjmować współczynnik obciążeń jak dla drewna.

3. Dla konstrukcji nośnych mostów składanych z elementów stalowych powinno się przyjmować pięcioletni okres eksploatacji i klasy obciążenia taborem samochodowym określone w załączniku nr 2 do rozporządzenia.

4. Do zakładanego okresu eksploatacji mostów, o których mowa w ust. 3, można nie wliczać okresu składowania elementów, jeśli ich przegląd techniczny nie wykaże ubytków korozyjnych lub uszkodzeń mechanicznych, a elementy nie były dotychczas użytkowane.

5. Liczbę lat eksploatacji większą niż 5, lecz nie większą niż 20, dopuszcza się dla konstrukcji betonowych i stalowych w szczególności uzasadnionych przypadkach.

Dział V

TRWAŁOŚĆ OBIEKTÓW INŻYNIERSKICH

Rozdział 1

Wymagania ogólne

§ 152. Obiekty inżynierskie powinny być tak zaprojektowane i wykonane, aby w przyjętym okresie użytkowania i poziomie utrzymania była zapewniona ich trwałość rozumiana jako zdolność użytkowania obiektu przy zachowaniu cech wytrzymałościowych i eksploatacyjnych, których miernikiem są stany graniczne nośności i stany graniczne użytkowania.

§ 153. 1. Przyjęty okres użytkowania, o którym mowa w § 152, może odnosić się w szczególności do:

- 1) całego obiektu — jako średnia trwałość podstawowych elementów nie podlegających okresowej wymianie,

- 2) podstawowych elementów obiektu, tj. podpór, dźwigarów i pomostu,
- 3) elementów podlegających okresowej wymianie.

2. Dla elementów obiektu inżynierskiego przyjmuje się okresy użytkowania:

- 1) dla podpór mostów:
 - a) w nurtach rzek — nie mniejszy niż 150 lat,
 - b) w wodach stojących o ustabilizowanym poziomie — nie mniejszy niż 200 lat,
 - c) na terenach zalewowych — nie mniejszy niż 100 lat,
- 2) dla przyczółków masywnych i konstrukcji oporowych — nie mniejszy niż 100 lat,
- 3) dla podpór wiaduktów i lekkich przyczółków — nie mniejszy niż 60 lat,
- 4) dla masywnych konstrukcji łukowych i płytowych oraz tuneli — nie mniejszy niż 100 lat,
- 5) dla ustrojów nośnych przęseł belkowych i skrzynkowych z pomostami:
 - a) masywnymi — nie mniejszy niż 80 lat,
 - b) lekkimi i gęstożebrowymi — nie mniejszy niż 60 lat,
- 6) dla ustrojów nośnych przęseł sprężonych całym przekrojem — nie mniejszy niż 60 lat,
- 7) dla pomostów:
 - a) masywnych — nie mniejszy niż 40 lat,
 - b) lekkich i gęstożebrowych — nie mniejszy niż 30 lat,
- 8) dla izolacji wodoszczelnych pomostów:
 - a) masywnych — nie mniejszy niż 30 lat,
 - b) lekkich i gęstożebrowych — nie mniejszy niż 20 lat,
- 9) dla warstw ochronnych izolacji wodoszczelnych — nie mniejszy, niż przewidziano dla izolacji wodoszczelnych w pkt 8,
- 10) dla płyt chodnikowych i belek podporęczowych — nie mniejszy niż 20 lat,
- 11) dla nawierzchni jezdni — nie mniejszy niż 10 lat, pod warunkiem że nie są przewidziane jako warstwy ochronne izolacji wodoszczelnych,
- 12) dla urządzeń dylatacyjnych — nie mniejszy niż 20 lat,
- 13) dla urządzeń odwadniających — nie mniejszy niż 25 lat,
- 14) dla łożysk:
 - a) stycznych i wałkowych — nie mniejszy niż 50 lat,
 - b) elastomerowych i z wkładkami ślizgowymi — nie mniejszy niż 20 lat,
- 15) dla malarskich powłok ochronnych konstrukcji stalowych:
 - a) nowych — nie mniejszy niż 15 lat,
 - b) przemaalowanych — nie mniejszy niż 5 lat,

- 16) dla osłon sieci trakcyjnej i barier — nie mniejszy niż 20 lat,
- 17) dla balustrad — nie mniejszy niż 30 lat,
- 18) dla przepustów — nie mniejszy niż 40 lat.

3. Przez pomost masywny, o którym mowa w ust. 2 pkt 5 lit. a), pkt 7 lit. a) i pkt 8 lit. a), rozumie się pomost z płyt betonowych o grubości nie mniejszej niż 25 cm, zamocowany w dźwigarach o dużej sztywności skrętnej, który nie jest poddany działaniu momentów zginających o przemiennych znakach, tj. w szczególności pomost bez dodatkowych podłużnic i poprzecznic. Przez pomost lekki, o którym mowa w ust. 2 pkt 5 lit. b), pkt 7 lit. b) i pkt 8 lit. b), rozumie się pomost, który nie spełnia wymagań pomostu masywnego.

4. Okresy użytkowania, o których mowa w ust. 2, dotyczą obiektów inżynierskich nowo zbudowanych. Dla obiektów odbudowywanych, rozbudowywanych i przebudowywanych powinien być określony skorygowany okres użytkowania, uwzględniający zakres wykorzystania elementów starej konstrukcji oraz ich stan techniczny i wiek.

§ 154. 1. Materiały użyte do budowy powinny zapewnić trwałość odpowiednio do przyjętych okresów użytkowania poszczególnych elementów obiektów inżynierskich, o których mowa w § 153 ust. 2, z zastrzeżeniem ust. 2 i 3.

2. Przy ocenie trwałości materiałów, o której mowa w ust. 1, powinny być brane pod uwagę nie tylko cechy fizyczne i mechaniczne, określone dla poszczególnych wyrobów w Polskich Normach lub aprobatkach technicznych, lecz również odporność na oddziaływanie środowiska uwzględniająca czynniki określone w Polskich Normach.

3. W przypadkach gdy nie są spełnione wymagania określone w ust. 1, powinny być zastosowane odpowiednie rozwiązania ochronne ograniczające oddziaływanie środowiska, przewidziane jako zabezpieczenia antykorozyjne, których skuteczność działania powinna odpowiadać przyjętym okresom użytkowania.

§ 155. 1. Rozwiązania ochronne, o których mowa w § 154 ust. 3, polegające w szczególności na odpowiednim:

- 1) usytuowaniu obiektu inżynierskiego,
- 2) ukształtowaniu konstrukcji — zwane dalej „ochroną konstrukcyjną”,
- 3) doborze materiałów konstrukcyjnych lub doborze składu oraz struktury materiałów wykonywanych na budowie i w wytwórniach elementów — zwane dalej „ochroną materiałowo-strukturalną”,
- 4) stosowaniu ochrony powierzchniowej konstrukcji lub jej elementów — zwane dalej „ochroną powierzchniową”,

powinny spełniać wymagania Polskich Norm i rozporządzenia, z zastrzeżeniem ust. 2.

2. Jako uzupełnienie rozwiązań, o których mowa w ust. 1, powinny być zależnie od okoliczności i w miarę możliwości zastosowane:

- 1) dodatkowe zabezpieczenia techniczne,
- 2) wyposażenie zabezpieczające pracę konstrukcji.

3. Zabezpieczenia techniczne, o których mowa w ust. 2 pkt 1, polegają w szczególności na ochronie:

- 1) katodowej:
 - a) zbrojenia w konstrukcjach żelbetonowych,
 - b) konstrukcji stalowych i żelbetonowych — zabezpieczającej przed działaniem prądów błędzących,
- 2) protektorowej — polegającej na powlekanii prętów zbrojenia preparatami zabezpieczającymi przed korozją.

4. Jako wyposażenie zabezpieczające, o którym mowa w ust. 2 pkt 2, mogą być zastosowane w szczególności:

- 1) bariery osłonowe — umieszczone przy podporach wiaduktów i kładek usytuowanych w pobliżu jezdnii,
- 2) odbojnice — umieszczone wewnątrz toru pod wiaduktami i kładkami nad liniami kolejowymi i tramwajowymi,
- 3) dalby — umieszczone w pobliżu podpór mostów.

Rozdział 2

Dostosowanie obiektów inżynierskich do środowiska

§ 156. 1. Rozwiązania konstrukcyjne obiektu inżynierskiego, rodzaj materiałów oraz zabezpieczenie antykorozyjne powinny być dostosowane w szczególności do środowiska:

- 1) atmosferycznego,
- 2) wodnego,
- 3) gruntowo-wodnego,
- 4) materiałowego,
- 5) specjalnego,

pod kątem jego oddziaływania fizycznego, chemicznego, fizykochemicznego, mechanicznego i stwarzającego zagrożenia dla obiektu inżynierskiego i jego elementów składowych.

2. Jako oddziaływanie środowiska, o którym mowa w ust. 1 pkt 1—3, powinno się uwzględnić w szczególności:

- 1) korozyjne działanie atmosfery, zwłaszcza wilgotnej i zanieczyszczonej agresywnymi gazami,
- 2) promieniowanie słoneczne powodujące przedwczesne starzenie niektórych materiałów,
- 3) cykliczne zmiany temperatury powodujące zamrażanie i odmrażanie wody,
- 4) opady atmosferyczne zawierające zanieczyszczenia chemiczne,
- 5) erozyjne działanie wód płynących i kry,
- 6) erozyjne działanie ścieków,

- 7) agresję biologiczną, a w szczególności ze strony grzybów, bakterii, roślin i owadów,
- 8) działanie wód gruntowych, zwłaszcza zanieczyszczonych środkami chemicznymi.

3. Jako oddziaływanie środowiska materiałowego, o którym mowa w ust. 1 pkt 4, powinno się uwzględnić wzajemne reakcje składników wyrobu, a w szczególności:

- 1) reaktywność alkaliczną kruszyw z cementem,
- 2) aktywność korozyjną w stosunku do stali niektórych składników kruszyw, zapraw używanych do napraw lub domieszek i dodatków do betonu,
- 3) jonizację metali lub ich stopów w obecności elektrolitów.

4. Jako oddziaływanie środowiska specjalnego, o którym mowa w ust. 1 pkt 5, powinno się uwzględnić w szczególności:

- 1) środki chemiczne stosowane do walki z gołoledzią,
- 2) prądy błędzące wywołane trakcją elektryczną.

§ 157. Klasyfikacja i określenie środowisk w zależności od sposobu i stopnia oddziaływania korozyjnego (stopnia agresywności) na obiekty inżynierskie powinny być przeprowadzone w oparciu o Polskie Normy.

§ 158. Przy ocenie prądów błędzących, o których mowa w § 156 ust. 4 pkt 2, powinny być określone:

- 1) różnica potencjałów w zakresie wartości i znaków między stalowymi elementami konstrukcji, a w szczególności między tymi elementami a szyną,
- 2) rozkład stref anodowych i katodowych na szynach.

Rozdział 3

Zabezpieczenia antykorozyjne

§ 159. Zabezpieczenia antykorozyjne obiektów inżynierskich powinny być dostosowane do rodzaju materiału, z którego konstrukcja jest wykonana, i do środowiska, w którym się znajduje.

1. Konstrukcje drewniane

§ 160. 1. Konstrukcje drewniane powinny być zabezpieczone przed działaniem wilgoci i agresywnością biologiczną poprzez ochronę:

- 1) konstrukcyjną,
- 2) powierzchniową.

2. Ochrona, o której mowa w ust. 1 pkt 1, powinna w szczególności:

- 1) zabezpieczyć przed nasiąkaniem — poprzez zainstalowanie osłon lub daszków,
- 2) umożliwić osuszenie drewna — poprzez zastosowanie otworów przewietrzających, skraplaczy oraz nawiewu powietrza.

3. Ochrona, o której mowa w ust. 1 pkt 2, powinna zabezpieczyć przed korozją biologiczną poprzez zastosowanie zgodnie z Polską Normą, w szczególności:

- 1) trudno zapalnych impregnatów bakterio-, grzybo- i owadobójczych,
- 2) preparatów hydrofobowych lub powłok lakierniczych.

2. Konstrukcje betonowe, żelbetowe i z betonu sprężonego

§ 161. Konstrukcje betonowe, żelbetowe i z betonu sprężonego powinny być zabezpieczone poprzez ochronę:

- 1) konstrukcyjną,
- 2) materiałowo-strukturalną,
- 3) powierzchniową.

§ 162. 1. Ochrona, o której mowa w § 161 pkt 1, powinna być zrealizowana w szczególności poprzez:

- 1) zastosowanie w miarę możliwości konstrukcji monolitycznych betonowanych na miejscu budowy lub prefabrykowanych przeseł jako jednolitych elementów,
- 2) zastosowanie elementów prefabrykowanych w ustrojach nośnych z zachowaniem warunków określonych w ust. 3,
- 3) wyeliminowanie elementów prefabrykowanych w korpusach podpór,
- 4) dobór odpowiednich kształtów i wymiarów elementów konstrukcji, tak aby:
 - a) zapewnione były co najmniej minimalne grubości otulin zewnętrznych prętów zbrojenia i cięgien sprężających przewidzianych przez Polską Normę,
 - b) uniemożliwione było pojawienie się rys bądź ich rozwartość nie przekraczała wartości określonych za dopuszczalne w Polskiej Normie,
 - c) wyeliminowane zostały zamknięte przestrzenie niedostępne dla kontroli stanu konstrukcji,
 - d) zapewniona była możliwość odprowadzenia skroplin pary wodnej,
- 5) dobór stali zbrojeniowej i sprężającej, z uwzględnieniem właściwego oszacowania strat, gwarantujący przenoszenie obciążeń podstawowych jak i dodatkowych oraz spełnienie wymogu minimalnego procentu zbrojenia przewidzianego w Polskiej Normie,
- 6) zastosowanie rozwiązań zamykających dostęp wód opadowych do wnętrza elementów konstrukcji w wyniku:
 - a) zapewnienia odpowiednich pochyłeń,
 - b) wykonania kapinosów,
 - c) osadzenia elementów wyposażenia przed betonowaniem konstrukcji, a w szczególności dolnych części wpustów, kotwi, rur osłonowych,
- 7) zastosowanie szczelnych zabezpieczeń przerw dylatacyjnych,
- 8) zabezpieczenie cięgien sprężających przed korozją za pomocą:
 - a) preparatów chroniących przed korozją i zapewniających przesuw cięgien — w przypadku wypełnienia kanałów na ciągną sprężające,

- b) preparatów chroniących przed korozją oraz osłon — w przypadku cięgien sprężających usytuowanych na zewnątrz przekroju elementu, z zastrzeżeniem ust. 2,
- c) otuliny na wystających po obciążeniu cięgnach strunobetonowych i kablobetonowych wraz z blokami kotwiącymi.

2. Dopuszcza się zabezpieczenie cięgien sprężających, o których mowa w ust. 1 pkt 8 lit. b), tylko za pomocą preparatów chroniących przed korozją, pod warunkiem że powłoki z tych preparatów nie są narażone na uszkodzenia mechaniczne i uszkodzenia wywołane czynnikami atmosferycznymi.

3. Elementy prefabrykowane, o których mowa w ust. 1 pkt 2, powinny być w szczególności zastosowane jako:

- 1) zespolone z betonem wykonanym na budowie — dla układów konstrukcyjnych gwarantujących współpracę łączonych części w przenoszeniu obciążeń,
- 2) uciążłone — w przypadku wieloprzęsłowych obiektów mostowych,
- 3) odpowiednio przygotowane do zespolenia w szczególności poprzez:
 - a) obróbkę płaszczyzn kontaktowych — usunięcie szkliva cementowego i w szczególnych przypadkach dodatkowo żłobkowanie,
 - b) wypuszczone zbrojenie — do połączenia z betonem wykonanym na budowie,
 - c) pokrycie preparatami poprawiającymi przyczepność,
 - d) wypełnienie styków kontaktowych klejem — w przypadku sprężenia,
- 4) współpracujące ze sobą w kierunku poprzecznym — w szczególności poprzez sprężenie lub wypełnienie przerw między prefabrykatami betonem zbrojonym, po spełnieniu odpowiednio wymagań pkt 3.

§ 163. 1. Ochrona betonu, o której mowa w § 161 pkt 2, powinna być zrealizowana poprzez:

- 1) odpowiednią klasę betonu,
 - 2) rodzaj cementu,
 - 3) rodzaj kruszywa i jego uziarnienie,
 - 4) dodatki i domieszki,
- zgodnie z Polskimi Normami, z zastrzeżeniem ust. 2 oraz § 164—166.

2. Beton powinien mieć wytrzymałość określoną klasą:

- 1) w fundamentach i podporach obiektów mostowych, tunelach i konstrukcjach oporowych, których najmniejszy wymiar jest większy niż 60 cm, znajdujących się w nieagresywnym środowisku, z wyjątkiem podpór mostów narażonych na niszczące działanie wody i kry — nie mniejszą niż B25,
- 2) w elementach i konstrukcjach wymienionych w pkt 1:

- a) znajdujących się w agresywnym środowisku lub narażonych na niszczące działanie wody i kry,
 - b) których najmniejszy wymiar jest nie większy niż 60 cm,
— nie mniejszą niż B30,
- 3) w konstrukcjach nośnych przęseł i w elementach ich wyposażenia, w przepustach — nie mniejszą niż B30,
 - 4) w konstrukcjach sprężonych — nie mniejszą niż B35.

3. Beton, o którym mowa w ust. 2, powinien spełniać wymagania w zakresie:

- 1) nasiąkliwości — określone Polską Normą odnoszącą się do obiektów mostowych, z zastrzeżeniem ust. 4,
- 2) przepuszczalności wody — mierzone stopniem wodoszczelności nie mniejszym niż W8,
- 3) mrozoodporności — określone Polską Normą odnoszącą się do obiektów mostowych.

4. Dopuszcza się w konstrukcjach poddawanych odbudowie, rozbudowie i przebudowie nasiąkliwość betonu określoną ułamkiem masowym nie większą niż 5%.

§ 164. 1. Do wykonania betonów, o których mowa w § 163 ust. 2, powinien być zastosowany cement portlandzki CEM I niskoalkaliczny:

- 1) do betonu klasy B25 — klasy 32,5 NA,
 - 2) do betonu klasy B30, B35 i B40 — klasy 42,5 NA,
 - 3) do betonu klasy B45 i większej — klasy 52,5 NA,
- spełniający wymagania Polskiej Normy, z zastrzeżeniem ust. 2.

2. Cement, o którym mowa w ust. 1, powinien charakteryzować się następującym składem:

- 1) zawartość określona ułamkiem masowym krzemianu trójwapniowego (alitu) C_3S — nie większa niż 60%,
- 2) zawartość określona ułamkiem masowym glinianu trójwapniowego C_3A — nie większa niż 7%,
- 3) zawartość określona ułamkiem masowym $C_4AF + 2 \times C_3A$ — nie większa niż 20%.

3. Dopuszcza się, w razie potrzeby, zastosowanie cementów o wysokiej wczesnej wytrzymałości.

§ 165. 1. Kruszywo do wykonania betonów, o których mowa w § 163 ust. 2, powinno być marki nie mniejszej niż symbol liczbowy klasy betonu i odpowiadać wymaganiom Polskiej Normy dla kruszyw mineralnych, z zastrzeżeniem ust. 2 dla kruszywa grubego, ust. 3 — dla kruszywa drobnego i ust. 4 — dla uziarnienia kruszywa.

2. Jako kruszywo grube powinny być zastosowane:

1) do betonów klasy B30 i większych — grysy granitowe, bazaltowe lub z innych skał zbadanych przez uprawnioną jednostkę badawczą, o maksymalnym wymiarze ziarna nie większym niż 16 mm, spełniające następujące wymagania:

- a) zawartość określona ułamkiem masowym pyłów mineralnych — nie większa niż 1%,
- b) wskaźnik określony ułamkiem masowym rozkruszenia dla grysów bazaltowych i innych, z wyjątkiem granitowych — nie większy niż 8%,
- c) nasiąkliwość dla kruszywa marki 30 i marki 50 odmiany II — nie większa niż 1,2%,
- d) mrozoodporność dla kruszywa marki 30:
— według metody bezpośredniej — nie większa niż 2%,
— według zmodyfikowanej metody bezpośredniej — nie większa niż 10%,
- e) zalecana zawartość określona ułamkiem masowym:
— podziarna — nie większa niż 5%,
— nadziarna — nie większa niż 10%,

2) do betonu klasy B25 — żwir o maksymalnym wymiarze ziarna nie większym niż 31,5 mm, spełniający następujące wymagania:

- a) w zakresie cech fizycznych i chemicznych określone w Polskiej Normie dla kruszywa marki 30,
- b) mrozoodporność według zmodyfikowanej metody bezpośredniej — nie większa niż 10%,
- c) zalecana zawartość określona ułamkiem masowym:
— podziarna — nie większa niż 5%,
— nadziarna — nie większa niż 10%.

3. Jako kruszywo drobne powinny być zastosowane piaski o uziarnieniu nie większym niż 2 mm pochodzenia rzeczno lub kompozycja piasku rzeczno i kopalnianego uszlachetnionego, spełniające wymagania:

- 1) w zakresie zawartości określonych ułamkiem masowym poszczególnych frakcji w stosie okruchowym:
 - a) ziarna nie większe niż 0,25 mm — (14÷19)%,
 - b) ziarna nie większe niż 0,5 mm — (33÷48)%,
 - c) ziarna nie większe niż 1 mm — (57÷76)%,z zastrzeżeniem wymagań określonych w ust. 4,

2) w zakresie cech fizycznych i chemicznych:

- a) zawartość określona ułamkiem masowym pyłów mineralnych — nie większa niż 1,5%,
- b) zawartość określona ułamkiem masowym związków siarki — nie większa niż 0,2%,
- c) zawartość określona ułamkiem masowym zanieczyszczeń obcych — nie większa niż 0,25%.

4. Uziarnienie kruszywa powinno:

- 1) być ustalone doświadczalnie w czasie projektowania mieszanki betonowej — dla betonów klasy B35 i klas większych,

2) dla betonów klas B25 i B30 mieścić się odpowiednio w granicach dla łącznego uziarnienia podanych w tabeli:

Wymiar boku oczka sita (mm)	Ułamek masowy kruszywa przechodzącego przez sito	
	wymiar ziarna ≤ 16 mm (%)	wymiar ziarna ≤ 31,5 mm (%)
0,25	3÷8	2÷8
0,50	7÷20	5÷18
1,0	12÷32	8÷28
2,0	21÷42	14÷37
4,0	36÷56	23÷47
8,0	60÷76	38÷62
16,0	100	62÷80
31,5	—	100

§ 166. Dopuszcza się zastosowanie domieszek i dodatków do betonu, a w szczególności:

- 1) domieszek uplastyczniających,
- 2) domieszek upłynniających (superplastyfikatorów),
- 3) domieszek zwiększających wiązłość wody,
- 4) domieszek napowietrzających,
- 5) domieszek przyspieszających wiązanie,
- 6) domieszek przyspieszających początkowy przyrost wytrzymałości (twardnienie),
- 7) domieszek opóźniających wiązanie,
- 8) domieszek i dodatków uszczelniających,
- 9) domieszek i dodatków mineralnych,
- 10) domieszek barwiących, z zastrzeżeniem że dotyczy to tylko rozwiązań, o których mowa w § 134 ust. 1 pkt 1,
- 11) domieszek mrozochronnych.

§ 167. 1. Skład mieszanki betonowej powinien być ustalony w oparciu o receptę i sprawdzony doświadczalnie poprzez wykonanie wszystkich badań przewidzianych w Polskiej Normie dla mieszanki betonowej i betonu zwykłego, z zastrzeżeniem ust. 2.

2. W przypadku zastosowania dodatków i domieszek badanie odporności betonu na działanie mrozu powinno być wykonane według Polskiej Normy, z zastosowaniem wody oraz 2% roztworu solnego (NaCl), na oddzielnych próbkach.

§ 168. 1. Ochrona betonu, o której mowa w § 161 pkt 3, powinna być przewidziana w szczególności w konstrukcjach obiektów:

- 1) nowo zbudowanych, gdy ochrona, o której mowa w § 162 i 163, nie stanowi wystarczającego zabezpieczenia przed korozją, zwłaszcza w środowisku o średnim lub silnym stopniu agresywności,
- 2) poddawanych odbudowie, rozbudowie i przebudowie, gdy:
 - a) powierzchniowe warstwy betonu w wyniku karbonatyzacji zatraciły właściwości ochronne w stosunku do stali zbrojeniowej,
 - b) grubość otuliny stali zbrojeniowej przy powierzchniach odkrytych nie spełnia wymagań Polskiej Normy,
 - c) usytuowane są w środowisku agresywnym i ich konstrukcja nie wykazuje rozwiązań, o których mowa w § 162 i 163, a stopień agresywności środowiska wskazuje na potrzebę ochrony.

2. Uznaje się, że powierzchniowe warstwy betonu nie zatraciły właściwości, o których mowa w ust. 1 pkt 2 lit. a), ale nastąpiło znaczne ich obniżenie, gdy pH wy ciągu wodnego jest nie mniejsze niż 11, z zastrzeżeniem § 169; przy pH mniejszym niż 10 beton nie ma właściwości ochronnych.

§ 169. 1. W konstrukcjach poddawanych odbudowie, rozbudowie i przebudowie powinny być w przypowierzchniowych warstwach betonu określone właściwości ochronne betonu w stosunku do stali zbrojeniowej z uwagi na zawartość chlorków.

2. Uznaje się, iż beton zachowuje właściwości, o których mowa w ust. 1, gdy zachowane są wartości określone w tabeli:

Rodzaj skażenia	Jednostka miary	Graniczna wartość liczbowa wielkości
Ułamek masowy jonów Cl w betonie nieskarbonatyzowanym:		
1) konstrukcji żelbetowych	%	nie większy niż 0,4
2) konstrukcji sprężonych		nie większy niż 0,2
Ułamek masowy jonów Cl w betonie skarbonatyzowanym	%	nie większy niż 0,1

§ 170. Podłoże betonowe przewidziane do ochrony powierzchniowej powinno mieć wytrzymałość:

- 1) na ściskanie, określoną zgodnie z Polską Normą — nie mniejszą niż:
 - a) w konstrukcjach nowo zbudowanych obiektów — wytrzymałość gwarantowaną wynikającą z przyjętej klasy betonu,
 - b) w konstrukcjach odbudowywanych, rozbudowywanych i przebudowywanych — 25 MPa,
- 2) na odrywanie:
 - a) w konstrukcjach nowo zbudowanych obiektów — nie mniejszą niż 1,5 MPa,
 - b) w konstrukcjach odbudowywanych, rozbudowywanych i przebudowywanych — średnią nie mniejszą niż 1,5 MPa, przy wartości minimalnej nie mniejszej niż 1 MPa.

§ 171. Jako ochrona powierzchniowa betonu powinny być zastosowane w szczególności:

- 1) impregnacja powierzchni, tj. nasączenie stwardniałego betonu cieczami lub gazami, powodującymi zmianę niektórych jego cech, np. hydrofobowość,
- 2) powłoki malarskie o grubości (0,1÷1,0) mm,
- 3) powłoki grubowarstwowe o grubości (1÷2) mm z ciekłych wyrobów żywicznych lub komponentów żywicznych,
- 4) wyprawy o grubości (1÷10) mm z kompozytów żywicznych, mineralnych lub mineralno-żywicznych o konsystencji plastycznej,

5) wykładziny o grubości większej niż 5 mm — zespalane z chronioną konstrukcją za pomocą klejów, kitów lub zapraw.

§ 172. 1. Materiały używane do ochrony powierzchniowej betonu powinny, z zastrzeżeniem ust. 3 i 4:

- 1) być dostosowane do stanu podłoża, jego zawilgocenia i szczelności,
- 2) stanowić opór dla dyfuzji dwutlenku węgla (CO₂), z zastrzeżeniem ust. 5 pkt 1,
- 3) nie stanowić oporu dla dyfuzji pary wodnej, z zastrzeżeniem ust. 5 pkt 2.

2. Opór dyfuzji, o którym mowa w ust. 1 pkt 2 i 3, powinien wynosić:

- 1) dla dwutlenku węgla (CO₂) — nie mniej niż 50 m oporu dyfuzji słupa powietrza,
- 2) dla pary wodnej — nie więcej niż 4 m oporu dyfuzji słupa powietrza.

3. Ochrona powierzchniowa betonu powinna:

- 1) zapewnić zamknięcie rys, z zastrzeżeniem ust. 4 pkt 1, zależnie od ich wielkości w przedziale temperatur dodatnich i ujemnych, określonych w Polskiej Normie jako wartości ekstremalne zmian temperatury wywołujące siły wewnętrzne w konstrukcji,
- 2) spełniać wymagania wytrzymałości na oderwanie od podłoża określone w tabeli:

Rodzaj powłoki	Wytrzymałość na odrywanie	
	średnia nie mniejsza niż (MPa)	minimalna (MPa)
Powłoki bez zdolności pokrywania zarysowań	0,8	0,5
Powłoki z minimalną zdolnością pokrywania zarysowań	1,0	0,6
Powłoki z podwyższoną zdolnością pokrywania zarysowań:		
	a) na powierzchniach nie obciążonych ruchem	1,3
b) na powierzchniach obciążonych ruchem	1,5	1,0

4. Nie dopuszcza się zastosowania ochrony powierzchniowej, która:

- 1) zamyka rysy — na powierzchniach elementów znajdujących się od spodu elementu konstrukcji,
- 2) uniemożliwia zaobserwowanie ewentualnego pojawienia się zarysowań oraz obserwacji propagacji rys istniejących.

5. Dopuszcza się zastosowanie ochrony powierzchniowej, która:

- 1) nie stanowi oporu, o którym mowa w ust. 1 pkt 2 — na powierzchniach nie zarysowanych bądź nie ulegających zarysowaniu,
- 2) stanowi opór, o którym mowa w ust. 1 pkt 3 — na powierzchniach zarysowanych bądź ulegających zarysowaniu, pod warunkiem zapewnienia możli-

wości odprowadzenia pary wodnej z betonu, tj. w szczególności poprzez niewykonanie powłoki ze wszystkich stron elementu.

§ 173. Elementy konstrukcyjne narażone na niszczące działanie wód płynących, kry oraz na agresywność wody powinny być zabezpieczone przed uszkodzeniem i utratą przekroju elementów. Zabezpieczenia powinny być dobrane w zależności od przewidywanej trwałości elementu konstrukcyjnego. Rolę zabezpieczeń mogą spełniać w szczególności:

- 1) przypowierzchniowe warstwy betonu konstrukcji podpór odpowiednio zbrojone,
- 2) rury obsadowe pali — pozostawione w gruncie,
- 3) skrzynie stalowe lub formy użyte do wykonania podpór — pozostawione w konstrukcji.

§ 174. W konstrukcjach odbudowywanych, rozbudowywanych i przebudowywanych rysy o rozwartościach przekraczających dopuszczalne wartości, określone w Polskiej Normie, bądź rysy, które nie mogą być zabezpieczone za pomocą ochrony powierzchniowej, powinny być zlikwidowane poprzez wypełnienie kompozycją iniekcyjną.

3. Konstrukcje stalowe

§ 175. Konstrukcje stalowe powinny być zabezpieczone poprzez ochronę:

- 1) konstrukcyjną,
- 2) materiałowo-strukturalną,
- 3) powierzchniową.

§ 176.1. W ramach ochrony, o której mowa w § 175 pkt 1, konstrukcje obiektów mostowych oraz ich elementy:

- 1) nie powinny mieć w szczególności:
 - a) miejsc trudno dostępnych, nieprzewiewnych — uniemożliwiających wykonanie powłok ochronnych oraz narażonych na zbieranie się kurzu, pyłów, wody lub skroplin pary wodnej,
 - b) rozczłonowanych elementów o gęstym skratowaniu i małych przekrojach — utrudniających wykonanie powłok ochronnych i ich renowację,
 - c) stref kontaktu z materiałami porowatymi i higroskopijnymi,
 - d) miejsc (punktów) o nadmiernej koncentracji naprężeń, zwłaszcza lokalnych,
- 2) powinny być przewidziane w szczególności:
 - a) z elementów o dużych gładkich powierzchniach, z żebrami usztywniającymi umieszczonymi od strony wewnętrznej, chyba że względy konstrukcyjne wymagają inaczej,
 - b) z elementów bez progów zatrzymujących wodę i zanieczyszczenia,
 - c) z elementów zamkniętych hermetycznie lub zapewniających odprowadzenie skroplin pary wodnej bądź otwartych, o mało rozwiniętej powierzchni i wyokrąglonych narożach i krawędziach,
 - d) z elementów bez karbów lub z rozwiązaniami łagodzącymi ich skutki,
- 3) powinny mieć w szczególności:
 - a) szczelne połączenia stykowe,
 - b) nadatki przekrojów na korozję w stalach trudno rdzewiejących, jeśli nie jest przewidywana powłoka ochronna, przy czym nadatki grubości przewidziane dla każdej strony elementu narażonej na wpływy atmosferyczne nie mogą być:
 - większe niż 1,5 mm — w atmosferze przemysłowej lub w przypadku oddziaływania chlorków,
 - większe niż 1 mm — w atmosferze miejskiej i wiejskiej,
 - c) zapewnione odległości od powierzchni wód i gruntu, zgodnie z wymaganiami określonymi w § 33 ust. 1 pkt 3,

4) powinny zapewnić w szczególności:

- a) odpływ zbierających się wód opadowych lub skroplin pary wodnej,
- b) dostęp do wewnętrznych przestrzeni elementów zamkniętych — jeśli ich wymiary pozwolą na poruszanie się obsługi,
- c) ochronę przed gnieźdzeniem się ptactwa.

2. Szczelne połączenia stykowe, o których mowa w ust. 1 pkt 3 lit. a), powinny być zapewnione w szczególności poprzez:

- 1) zagęszczenie nitów lub śrub,
- 2) umieszczenie śrub trzpieniami od spodu łączonych elementów lub wyjątkowo trzpieniami od góry z zastosowaniem nakrętek kołpakowych — w przypadkach specjalnych zaleceń Urzędu Dozoru Technicznego bądź trudności konstrukcyjnych,
- 3) uszczelnienie szczelin między elementami,
- 4) wykonanie ciągłych spoin łączących elementy na całym obwodzie przylegania,
- 5) zastosowanie spoin pachwinowych dwustronnych i spoin brzeżnych całkowicie przetopionych.

3. Eliminowanie karbów, o których mowa w ust. 1 pkt 2 lit. d), powinno być zapewnione w szczególności poprzez:

- 1) zaniechanie złączy nakładkowych,
- 2) zastosowanie pasów dźwigarów z jednolitych blach, z łagodnymi zmianami przekrojów zgodnymi z Polską Normą,
- 3) zaniechanie spawanych połączeń usztywnień środników z pasami rozciąganymi,
- 4) zastosowanie łagodnej zmiany przekroju w kształcie zaokrągleń — przy prostopadłych połączeniach elementów.

4. Odpływ wody, o którym mowa w ust. 1 pkt 4 lit. a), powinien być zapewniony, z zachowaniem odpowiednio wymagań określonych w § 138, w szczególności:

- 1) z przekrojów otwartych od góry — za pomocą otworów o średnicy nie mniejszej niż 50 mm zaopatrzonych w rurki odpływowe, przewidzianych w półkach dźwigarów w odstępach nie większych niż 3 m oraz w najniższych punktach,
- 2) z dolnych pasów dźwigarów za pomocą otworów:
 - a) w usztywnieniach środnika na styku z pasem — o szerokości nie mniejszej niż 50 mm i o wysokości nie mniejszej niż 30 mm,
 - b) w miejscach przewidywanych zastoisk wody — o średnicy nie mniejszej niż 50 mm, zaopatrzonych w rurki odpływowe,
- 3) z przekrojów zamkniętych — za pomocą wycięć naroży w przeponach i otworów odpływowych określonych w pkt 2 lit. b) przewidzianych w najniższych punktach.

5. Rurki odpływowe, o których mowa w ust. 4 pkt 1, pkt 2 lit. b) i pkt 3, powinny być zakończone ukośnie i wystawać nie mniej niż 50 mm poza obrys elementu, w którym są osadzone.

6. Dźwigary kratownicowe, niezależnie od wymagań określonych w ust. 1, powinny mieć w szczególności:

- 1) w przypadku stosowania elementów o otwartych przekrojach:
 - a) pasy górne otwarte od dołu,
 - b) pasy dolne dwuczłonowe z przewiązkami,
- 2) w przypadku konstrukcji z jazdą dołem i chodnikami przewidzianymi na zewnątrz dźwigarów:
 - a) pomost rozdzielony na części — oddzielny pod jezdnię i chodniki,
 - b) otwory w pomoście zabezpieczone przed napływem wody opadowej obrzeżami o wysokości nie mniejszej niż 50 mm — dla przenikania elementów dźwigara z zachowaniem prześwitów 50 mm, gdy nie zachodzą okoliczności określone w pkt 2 lit. a).

§ 177. W ramach ochrony, o której mowa w § 175 pkt 2, konstrukcje obiektów mostowych oraz ich elementy:

- 1) nie powinny zawierać w szczególności:
 - a) materiałów o bardzo zróżnicowanych potencjałach elektrochemicznych,
 - b) żużli i wtrąceń metalicznych będących wynikiem procesów spawalniczych,
- 2) powinny być przewidziane w szczególności:
 - a) z gatunków stali o podwyższonej odporności na korozję, tj. niskostopowych lub ze stali trudno rdzewiejącej użytej w przypadkach zaniechania powłok malarskich, o grubościach blach i profili określonych w Polskiej Normie, z tym że stal trudno rdzewiejąca nie powinna być zastosowana w pomieszczeniach zamkniętych, zagłębionych w wodzie lub gruncie oraz w środowisku o silnej agresywności atmosfery,
 - b) z elementów łączonych za pomocą spawania materiałami spawalniczymi dostosowanymi do łączonych gatunków stali.

§ 178. 1. W ramach ochrony, o której mowa w § 175 pkt 3, konstrukcje stalowe powinny być zabezpieczone przed oddziaływaniem środowiska niezależnie od ochrony, o której mowa w § 176 i 177.

2. Ochrona powierzchniowa może być zrealizowana w szczególności jako:

- 1) powłoki malarskie,
- 2) powłoki metalizacyjne, przewidziane na elementach wyposażenia z wyjątkiem elementów konstrukcyjnych, z zastrzeżeniem ust. 4,
- 3) powłoki metalizacyjno-malarskie, wykonane na odpowiednio przygotowanym podłożu zgodnie z Polską Normą, o grubości i liczbie warstw pokrycia zależnych od przewidzianego materiału oraz w dostosowaniu do stopnia agresywności środowiska i okresu użytkowania obiektu.

3. W przypadku zastosowania stali trudno rdzewiejących:

- 1) można zaniechać powłok malarskich, jeśli spełnione są wymagania określone w § 33 ust. 1 pkt 3 i w § 176 ust. 1 pkt 3 lit. b),
- 2) powinny być zastosowane powłoki malarskie w przestrzeniach zamkniętych pozostających pod normalnym ciśnieniem atmosferycznym, jeśli względna wilgotność powietrza jest większa niż 60%.

4. Powłoki metalizacyjno-malarskie powinny być przewidziane również, bez względu na planowany okres trwałości, w szczególności na powierzchniach elementów urządzeń dylatacyjnych oraz elementów wyposażenia pozbawionych dostępu w celu renowacji powłok ochronnych.

5. Grubość powłok metalizacyjnych na elementach konstrukcyjnych określa Polska Norma, z tym że nie powinna ona być mniejsza niż 150 µm.

§ 179. W konstrukcjach zespolonych stalowo-betonowych, niezależnie od odpowiedniej ochrony przewidzianej dla poszczególnych materiałów, powinno być zapewnione odprowadzenie kropli pary wodnej wydostających się z betonu i osadzających się na pasach elementów stalowych.

Dział VI

WYPOSAŻENIE OBIEKTÓW INŻYNIERSKICH

Rozdział 1

Wymagania ogólne

§ 180. W zależności od potrzeb, przeznaczenia i usytuowania obiekt inżynierski powinien być wyposażony w szczególności w:

- 1) łóżyska,
- 2) zabezpieczenia przerw dylatacyjnych,
- 3) izolację wodoszczelną, w szczególności pomostów obiektów mostowych i powierzchni konstrukcji oporowych stykających się z gruntem,
- 4) nawierzchnię jezdni i chodników,
- 5) krawężniki oddzielające jezdnię od chodników lub torowiska bądź ograniczające jezdnie w obiektach bez chodników,
- 6) tory tramwajowe i słupy sieci trakcyjnej,
- 7) urządzenia odprowadzenia wód opadowych,
- 8) balustrady zabezpieczające pieszych i obsługę przed upadkiem z wysokości,
- 9) bariery przeciwdziałające wyjechaniu pojazdu poza jezdnię lub obiekt bądź zabezpieczające pojazdy przed najechaniem na obiekt lub przeszkody stałe znajdujące się w pobliżu jezdni,
- 10) osłony zabezpieczające przed porażeniem prądem sieci trakcyjnych,
- 11) ekrany przeciwhałasowe,
- 12) osłony przeciwołśnieniowe,
- 13) instalacje oświetleniowe,

- 14) urządzenia wentylacyjne,
- 15) urządzenia zabezpieczające dostęp do obiektu w celach utrzymaniowych,
- 16) urządzenia mechaniczne dla ruchomych elementów konstrukcji,
- 17) płyty przejściowe w strefie połączenia obiektu z nasypem drogowym,
- 18) elementy zabezpieczające podpory mostów przed działaniem kry, sptawu i żeglugi oraz podpory wiaduktu przed najechaniem pojazdów i skutkami wykolejenia pojazdów szynowych,
- 19) tablice określające szlak żeglugowy zgodnie z odnośnymi przepisami,
- 20) sprzęt i środki gaśnicze,
- 21) specjalnie uformowane nisze podporowe na urządzenia umożliwiające podnoszenie ustroju nośnego,
- 22) zabezpieczenia przed dostępem:
 - a) ptactwa, nietoperzy,
 - b) osób postronnych do pomieszczeń technicznych, urządzeń technicznych oraz przestrzeni zamkniętych,
- 23) znaki pomiarowe.

§ 181. Na obiektach inżynierskich nie powinny być:

- 1) zainstalowane reklamy i dekoracje, nie stanowiące elementu plastycznego obiektu lub wyposażenia,
- 2) umieszczone na chodnikach maszty latarni i słupów podtrzymujących sieć trakcyjną — z wyjątkiem linii balustrady i poza balustradą.

§ 182. Nawierzchnie jezdni, chodników, schodów, pochylni oraz urządzeń, umożliwiających dostęp do elementów obiektu mostowego, powinny być wykonane z materiałów o właściwościach przeciwpoślizgowych.

§ 183. Jeżeli przekrój poprzeczny na obiekcie mostowym nie stanowi kontynuacji elementów przekroju poprzecznego drogi, to elementy wyposażenia obiektu powinny być zabezpieczone za pomocą krawężników lub barier przed najechaniem przez pojazdy poruszające się po drodze.

§ 184. 1. Dopuszcza się wykonanie pomostów ażurowych w przęsłach mostów ruchomych i składanych, w celu zmniejszenia ciężaru pomostu i zmniejszenia oddziaływania parcia wiatru.

2. Pomosty, o których mowa w ust. 1, jeśli przewidywany jest na nich ruch pieszych lub przepęd zwierząt hodowlanych, powinny spełniać wymagania określone w § 307 ust. 4.

§ 185. 1. Pomieszczenia techniczne powinny być umieszczone:

- 1) w specjalnych komorach przewidzianych poza obiektem inżynierskim — dla urządzeń obcych,
- 2) w przyczółkach, jeśli konstrukcja i rozmiary przyczółka pozwolą na to — w szczególności na potrzeby obiektu.

2. Dopuszcza się wykorzystanie przestrzeni pod spocznikami i biegami schodów oraz pochylni w celu budowy pomieszczeń technicznych, jeśli nie stanowi to zagrożenia dla bezpieczeństwa ruchu pojazdów i ruchu pieszych.

§ 186. Pomieszczenia techniczne i gospodarcze powinny spełniać wymagania określone w warunkach technicznych, jakim powinny odpowiadać budynki i ich usytuowanie.

Rozdział 2

Łożyska

§ 187. 1. Ustrój nośny lub poszczególne elementy konstrukcyjne obiektów mostowych powinny mieć zapewnione przekazanie sił w miejscach podparcia, zgodnie z przyjętym schematem statycznym konstrukcji.

2. Przekazywanie sił, o którym mowa w ust. 1, powinno nastąpić w szczególności poprzez bezpośrednie oparcie jednego elementu na drugim lub za pomocą elementów przekładkowych w postaci łożysk bądź przegubów konstrukcyjnych kształtowanych w konstrukcjach betonowych lub żelbetowych, spełniających wymagania Polskich Norm.

3. Dopuszcza się bezpośrednie oparcie belek na podporach w przypadku:

- 1) belek drewnianych leżajowych pojedynczych i złożonych, opartych na drewnianych oczepach bądź za pomocą siodełek lub siodełek z zastrzałami,
- 2) belek lub płyt żelbetowych o rozpiętości nie większej niż 10 m — jeśli długość podparcia spełnia wymagania Polskiej Normy, a elementy podpierające są zabezpieczone przed skutkami nadmiernej koncentracji sił na krawędzi elementu podpierającego, z zastrzeżeniem ust. 4,
- 3) walcowanych dźwigarów stalowych o rozpiętości nie większej niż 18 m — jeśli oparte są na oczepach drewnianych w mostach objazdowych o niewielkim natężeniu ruchu i obciążeniu nie przekraczającym najmniejszego ciężaru pojazdu dopuszczonego do ruchu na drogach publicznych.

4. Wymagania określone w ust. 3 pkt 2 nie odnoszą się do belek prefabrykowanych o rozpiętościach większych niż 10 m — jeśli połączone są poprzez obetonowanie i powiązanie odpowiednim zbrojeniem w szczególności z poprzecznikami podporowymi, oczepami podpór lub elementami konstrukcji.

§ 188. 1. Elementy przekładkowe, o których mowa w § 187 ust. 2, w zależności od rozwiązań konstrukcyjnych przęseł i ich sztywności poprzecznej bądź sztywności elementów w przekroju poprzecznym, powinny zapewnić podparcie:

- 1) punktowo-przechyłne,
- 2) liniowo-przechyłne.

2. Elementy przekładkowe powinny:

- 1) gwarantować:

- a) stateczność obiektu,
 - b) stabilne warunki podparcia,
 - c) przenoszenie sił pionowych oraz poziomych — w przypadku ograniczenia swobody przesuwu w określonym kierunku,
 - d) poziome przesunięcia punktów podparcia przesł w zależności od przyjętego kierunku swobody przesuwu, wywołane zmianami temperatury, skurczu i pęcznienia betonu oraz sprężeniem i obciążeniami,
 - e) obroty przekrojów podporowych,
 - f) możliwość korygowania poziomu podparcia w przypadkach przewidywanych osiadań podłoża lub występowania wpływów eksploatacji górniczej,
- 2) być odporne w zależności od rodzaju zastosowanego materiału na:
- a) wpływy atmosferyczne, a w szczególności niskie i wysokie temperatury, ozon, promieniowanie ultrafioletowe,
 - b) środki chemiczne używane do walki z gofioledzią oraz smary i benzyny,
 - c) przyspieszone starzenie materiałów,
- 3) być zabezpieczone przed:
- a) korozją — w szczególności poprzez zapewnienie odpływu wód opadowych z ław podłożyskowych i umieszczenie powyżej najwyższych poziomów wód w przypadku mostów,
 - b) zmianą położenia elementu lub poszczególnych jego części składowych,
 - c) zanieczyszczeniem powierzchni ślizgowych i tocznych,
- 4) mieć zapewniony dostęp w celu przeglądów, konserwacji i wymiany.

3. W przęsłach wolnopodpartych o rozpiętości:

- 1) nie większej niż 6 m,
- 2) nie większej niż 10 m — pod warunkiem ograniczenia w osi podparcia w kierunku podłużnym długości styku do 60 mm,
- 3) nie większej niż 15 m — w tymczasowych obiektach mostowych z belek walcowanych opieranych na drewnianych oczepach, po spełnieniu wymagań pkt 2 odnośnie do długości styku,

dopuszcza się stosowanie płaskich łożysk stalowych jako elementów przekładkowych.

§ 189. 1. Podparcie punktowo-przechylne powinno być zastosowane w szczególności w obiektach:

- 1) zakrzywionych lub ukośnych w planie,
- 2) prostokątnych o dużym rozstawie łożysk lub małej sztywności ustrojów nośnych na zginanie w kierunku poprzecznym,
- 3) o trudnych do określenia kierunkach przemieszczeń i obrotów ustrojów nośnych,
- 4) o zróżnicowanych lub niepewnych warunkach posadowienia podpór.

2. Podparcie liniowo-przechylne dopuszcza się w szczególności w obiektach mostowych:

- 1) płytowych o prostokątnym zarysie w planie bądź lekko zakrzywionych,
- 2) belkowych o dużej sztywności na zginanie w kierunku poprzecznym bądź niewielkim odstępie łożysk w kierunku poprzecznym,
- 3) wspartych na podporach podatnych na zginanie w kierunku poprzecznym,
- 4) skośnych płytowych szerokich, określonych w § 190 ust. 3 pkt 2.

§ 190. 1. Podparcia, o których mowa w § 189, powinny umożliwić swobodę poziomych przemieszczeń w dowolnych lub określonych kierunkach bądź całkowicie je ograniczyć, w zależności od funkcji i rozmieszczenia w stosunku do głównej osi przemieszczeń obiektu.

2. Główne osie przemieszczeń, o których mowa w ust. 1, zależne od kształtu i wymiarów obiektu oraz rodzaju podpór, powinny przechodzić wzdłuż długości obiektu w szczególności:

- 1) przez środek szerokich przesł prostokątnych, skośnych lub trapezowych,
- 2) pod jedną z krawędzi wąskiego obiektu lub skrajnym dźwigarem przesł dwudźwigarowych,
- 3) po cięciu łączy wewnętrzne skrajne punkty podparcia obiektów zakrzywionych w planie,
- 4) przez rozwarte naroża skośnych płyt wąskich bądź o dużym skosie lub przez jedno z rozwartych naroży prostopadłe do osi podparcia — w przypadku skośnych płyt szerokich.

3. Przez wymienione w ust. 2 skośne przęsła płytowe:

- 1) wąskie bądź o dużym skosie — rozumie się płytę, w której prosta prostopadła do osi podparcia wystawiona w rozwartym narożu nie przecina przeciwległej osi podparcia lub przecina ją w odległości nie większej niż 3 m od rozwartego naroża,
- 2) szerokie — rozumie się płytę, w której prosta prostopadła do osi podparcia, określona w pkt 1, przecina przeciwległą oś podparcia w odległości większej niż 3 m od rozwartego naroża.

4. Na głównych osiach przemieszczeń powinny być przewidziane, dostosowane do ich kierunków, łożyska stałe oraz łożyska jednokierunkowo-przesuwne, o liczności zależnej od podatności podpór na siły poziome i liczby przesł, z tym że miejsce umieszczenia łożysk stałych uwarunkowane jest możliwością zabezpieczenia przerw dylatacyjnych na końcach obiektu.

5. łożyska przewidziane poza główną osią przemieszczeń powinny zapewnić:

- 1) identyczne warunki podparcia oraz swobodę przesuwów we wszystkich kierunkach, z wyjątkiem osi podparcia przechodzących przez łożyska stałe przesł prostokątnych, skośnych i trapezowych, na których powinien być zapewniony tylko przesuw w kierunku zgodnym z kierunkiem osi podparcia, z zastrzeżeniem ust. 6 i 7,

2) w miarę możliwości obroty we wszystkich kierunkach, zależnie od zastosowanego podparcia.

6. Dopuszcza się przenoszenie sił poziomych działających w poprzek obiektu przez łożyska znajdujące się w sąsiedztwie głównej osi przemieszczeń — w przypadku dużej koncentracji poziomych sił na łożyskach przewidzianych na głównej osi przemieszczeń.

7. W obiektach ze sprężeniem poprzecznym łożyska znajdujące się poza główną osią przemieszczeń powinny zapewnić swobodę przemieszczeń w kierunkach zgodnych z kierunkiem sił sprężających.

8. Dopuszcza się:

- 1) wykorzystanie podatności podpór na siły poziome — do przenoszenia poziomych przemieszczeń punktów podparcia,
- 2) wykorzystanie luzów w elementach ograniczających przesunięcia łożysk w kierunku poprzecznym — do przenoszenia wydłużeń przęseł prostokątnych w tym kierunku, pod warunkiem że odległość między skrajnymi łożyskami na osi podparcia jest mniejsza niż 10 m i nie dotyczy to przęseł ze sprężeniem w kierunku poprzecznym,
- 3) stałe podparcie liniowo-przechyłne dla szerokich skośnych przęseł płytowych — pod warunkiem że jego długość jest mniejsza niż 10 m, a przeciwległe mu podparcie liniowe zapewnia podłużne i poprzeczne przesunięcia płyty.

§ 191. 1. Łożyska stalowe styczne:

- 1) mogą być zastosowane do podparcia przęseł o długościach nie większych niż 12 m, a wyjątkowo nie większych niż 18 m, pod warunkiem zapewnienia współczynnika tarcia nie większego niż 0,1 między płytami łożyska, z zastrzeżeniem ust. 2,
- 2) powinny mieć co najmniej jedną z płyt o cylindrycznej powierzchni styku,
- 3) w miarę potrzeby mogą być wyposażone w elementy ograniczające przesuwę w określonych kierunkach i przenoszące siły poziome z przęsa na podpory.

2. Niedopuszczalne jest zastosowanie łożysk, o których mowa w ust. 1 pkt 1, do podparcia przęseł zawieszonych w ciągłych konstrukcjach przegubowych.

§ 192. 1. Łożyska stalowe wałkowe powinny mieć jeden wałek o średnicy nie mniejszej niż 120 mm i współczynnik tarcia potoczystego nie większy niż 0,03.

2. Wałki, o których mowa w ust. 1, powinny:

- 1) mieć w obszarze przekazywania nacisku:
 - a) gładką walcową powierzchnię bez rowków lub innych osłabień przekroju,
 - b) długość nie mniejszą niż średnica wałka,
- 2) być zaopatrzone w urządzenia zapewniające właściwy kierunek toczenia się, z tym że rowki dla prowadnic lub lin prowadzących powinny być przewidziane poza obszarem przekazywania nacisków, z zastrzeżeniem ust. 3.

3. Dopuszcza się zastosowanie wałków z rowkami dla prowadnic w obszarze przekazywania nacisków w łożyskach o obciążeniach nie większych niż 1000 kN, pod warunkiem że poszczególne odcinki wałka spełniają wymagania określone w ust. 2 pkt 1 lit. b).

§ 193. 1. Betonowe lub żelbetowe przeguby powinny być wykonane z betonu klasy nie mniejszej niż B30.

2. Beton przegubów betonowych powinien:

- 1) być poddany stałym naprężeniom dociskającym, wynoszącym nie mniej niż 25% i nie więcej niż 150% wytrzymałości gwarantowanej betonu przy uwzględnieniu pracy przegubu w dwu wzajemnie prostopadłych kierunkach,
- 2) przenosić siły poprzeczne nie większe niż 25% sił pionowych, występujących jednocześnie z siłami poziomymi (wypadkową sił z obu kierunków).

3. Beton przegubów żelbetowych, przy uwzględnieniu pracy w dwu wzajemnie prostopadłych kierunkach:

- 1) powinien brać udział w przenoszeniu naprężeń normalnych łącznie ze zbrojeniem przegubu,
- 2) nie powinien mieć naprężeń, analizowanych według metody naprężeń liniowych w I fazie i określonych w Polskiej Normie:
 - a) rozciągających — większych niż obliczeniowe, zapewniające 95% pewności niepojawienia się zarysowania,
 - b) ściskających — większych od wytrzymałości obliczeniowej na ściskanie,
 - c) ścinających — większych od wytrzymałości obliczeniowej na ścinanie, przy jednoczesnym wymaganiu, aby wypadkowa sił poziomych nie była większa niż 25% najmniejszej pionowej siły ściskającej, występującej w przegubie łącznie z wypadkową sił poziomych.

§ 194. 1. Łożyska elastomerowe powinny:

- 1) być wzmocnione stalowymi wkładkami, z zachowaniem wymagań Polskiej Normy,
- 2) zapewniać poziome przemieszczenia i obroty elementów podpieranych, przy dopuszczalnym kącie odkształcenia postaciowego $\text{tg } \varphi = 0,7$ dobranych grubości warstw elastomeru, z zastrzeżeniem § 196 ust. 2,
- 3) mieć powierzchnię gwarantującą przy obciążeniu osiowym naprężenia dociskowe:
 - a) dla powierzchni łożysk nie większych niż 1200 cm^2 — nie mniejsze niż 3 MPa,
 - b) dla powierzchni łożysk większych niż 1200 cm^2 — nie mniejsze niż 5 MPa.

2. Przy naciskach mniejszych, niż określono w ust. 1 pkt 3, łożyska powinny być wyposażone w elementy kotwiące, przy czym pod łożyskami nie dopuszcza się naprężeń rozciągających od obciążeń przekazanych przez łożysko na podpory.

§ 195. 1. Łożyska, o których mowa w § 194, powinny być umieszczone:

- 1) krótszym wymiarem w miarę możliwości równoległe do płaszczyzny największych obrotów przekrojów podporowych,
- 2) w jednym rzędzie na podporze, poprzecznie do głównej osi przemieszczeń, z możliwością skupienia kilku obok siebie, pod warunkiem że wykazują identyczne właściwości, z zastrzeżeniem ust. 2,
- 3) w płaszczyźnie poziomej, z zastosowaniem ewentualnych podlewek lub podkładek wyrównawczych, — w przypadku podparcia pochyłych płaszczyzn, przy czym części odkształcalne łożysk nie mogą być obetonowane.

2. Dopuszcza się umieszczenie na jednej podporze dwóch łożysk usytuowanych w jednej linii wzdłuż długości obiektu, jeśli odległość między nimi jest nie mniejsza niż 2 m.

§ 196. 1. Dopuszcza się ustawienie przęseł obiektów wyłącznie na łożyskach elastomerowych, bez zastosowania łożysk stałych.

2. W przypadku gdy odkształcalność łożysk nie spełnia wymagań, o których mowa w § 194 ust. 1 pkt 2, łożyska powinny być zaopatrzone w urządzenia ślizgowe, zapewniające przemieszczenia w określonych kierunkach, regulowanych odpowiednimi prowadnicami.

§ 197. 1. Łożyska czaszowe i garnkowe, z zastrzeżeniem ust. 2, powinny:

- 1) być zastosowane do przenoszenia nacisków nie mniejszych niż 2000 kN,
- 2) przekazywać obciążenia pionowe całą powierzchnią, z jednoczesnym zagwarantowaniem wielokierunkowych obrotów konstrukcji w punktach podparcia,
- 3) być wyposażone w oddzielne powierzchnie do przenoszenia przemieszczeń liniowych i kątowych,
- 4) przekazywać siły poziome z pominięciem powierzchni przenoszących naciski pionowe,
- 5) zapewnić małe opory tarcia przy przemieszczeniach liniowych i kątowych poprzez zastosowanie w szczególności odpowiednio:
 - a) wkładek z politetrafluoroetylenem (PTFE) o współczynniku tarcia nie większym niż 0,03 — przy naprężeniach dociskających nie mniejszych niż 30 MPa,
 - b) blach ślizgowych z wysokostopowych stali austenitycznych o chropowatości powierzchni spełniającej wymagania Polskich Norm,
 - c) chromowanych zakrzywionych powierzchni ślizgowych o chropowatości powierzchni spełniającej wymagania Polskich Norm.

2. Łożyska, o których mowa w ust. 1, nie powinny przenosić:

- 1) obrotów większych niż 0,01 rad,
- 2) sił poziomych większych niż 10% wielkości nacisków pionowych.

§ 198. Wkładki z politetrafluoroetylenem powinny być osadzone częścią swej grubości w zagłębieniach

stalowych elementów i powinny być wyposażone w kieszenie smarownicze, wypełnione smarem spełniającym wymagania Polskiej Normy.

§ 199. 1. Łożyska czaszowe przewidziane do przenoszenia sił poziomych powinny być wyposażone w odpowiednie urządzenia ograniczające przesuw, uformowane między górną i dolną płytą łożyska z pominięciem czaszy, z zastrzeżeniem ust. 2.

2. Urządzenia ograniczające przesuw, o których mowa w ust. 1, powinny być tak skonstruowane, aby nie ograniczały obrotów łożyska i nie powodowały jego zaklinowania.

§ 200. 1. Łożyska garnkowe powinny w szczególności:

- 1) mieć część garnkową łożyska z poduszką elastomerową:
 - a) w łożyskach przesuwnych — w dolnej lub górnej ich części,
 - b) w łożyskach stałych — w górnej ich części,
- 2) być wyposażone w:
 - a) element dociskający poduszkę elastomerową na jej styku z przykrywą garnka i zabezpieczający ją przed wyciśnięciem, z zastrzeżeniem ust. 3,
 - b) dodatkowe płyty ślizgowe na pokrywie garnka, z odpowiednimi prowadnicami w przypadku ukierunkowania przesuwu, z zastrzeżeniem ust. 2,
 - c) uszczelnienia zapobiegające przenikaniu wilgoci do garnka.

2. Prowadnice płyt ślizgowych, o których mowa w ust. 1 pkt 2 lit. b), powinny przenieść na pokrywę garnka siły poziome działające na łożysko; siły te powinny być przekazane na ścianki garnka poprzez bezpośredni docisk, bez oddziaływania na poduszkę elastomerową.

3. Osadzenie pokrywy w garnku nie powinno ograniczać obrotów łożyska i nie powinno powodować jego zaklinowania.

§ 201. Poszczególne elementy łożysk stalowych powinny być zabezpieczone odpowiednio przed korozją, w szczególności za pomocą:

- 1) powłok metalizacyjnych lub powłok specjalnie utwardzonych na powierzchniach kontaktowych łożysk,
- 2) materiałów nierdzewnych przewidzianych na powierzchnie kontaktowe,
- 3) zabezpieczeń antykorozyjnych identycznych, jakie przewidziano dla konstrukcji stalowej przylegającej do łożyska,
- 4) smarów o właściwościach antykorozyjnych na powierzchniach kontaktowych.

§ 202. Łożyska, w zależności od rodzaju i wielkości, powinny mieć w szczególności:

- 1) elementy zabezpieczające powierzchnie ślizgowe i toczne przed zanieczyszczeniem,

- 2) wskaźniki przesuwu łożyska — przy przemieszczeniach poszczególnych części łożysk większych niż 20 mm,
- 3) elementy stabilizujące wzajemne położenie części łożyska w czasie transportu i montażu,
- 4) uchwyty — usuwane po zmontowaniu łożyska.

§ 203. 1. Łożyska, na które działają siły rozciągające stale lub chwilowo, powinny być wyposażone w urządzenia kotwiące i zabezpieczające pracę łożyska.

2. Dopuszcza się zastosowanie sprężenia w łożyskach betonowych i żelbetowych w przypadku działania małych sił ściskających lub występowania naprężeń rozciągających w betonie przegubu nie spełniających wymagań określonych w § 193 ust. 3 pkt 2 lit. a).

§ 204. 1. Dopuszcza się umieszczenie łożysk na warstwie podlewki z zaprawy niskoskurczowej o grubości (2÷3) cm i tymczasowe podparcie za pomocą klinów stalowych, które powinny być usunięte po osiągnięciu przez podlewkę wymaganej wytrzymałości. Wytrzymałość podlewki powinna być nie mniejsza niż wartość docisku określona na podstawie Polskiej Normy przy działaniu obciążeń miejscowych, lecz nie mniejsza niż 30 MPa.

2. Grubsze warstwy wyrównawcze, niż określono w ust. 1, powinny być przewidziane z betonu odpowiednio zbrojonego.

§ 205. Łożyska stale powinny być umieszczone w szczególności:

- 1) w środkowej części obiektu w ustrojach ciągłych — gdy zachodzi potrzeba ograniczenia rozwarcia przerw dylatacyjnych,
- 2) na podporach o niezbędnej sztywności — w celu zapewnienia stabilnych punktów podparcia,
- 3) na podporach usytuowanych pod niżej umieszczonym końcem przęsła — w obiektach o dużym pochyleniu podłużnym.

§ 206. 1. Łożyska obiektów mostowych na terenach górniczych powinny zagwarantować swobodę przesunięć i obrotów przęsła względem podpór zarówno w płaszczyźnie poziomej, jak i pionowej obiektu, przy czym poziome przemieszczenia przęsła względem podpór muszą uwzględniać przesunięcia i obroty podpór i przęsła.

2. Swoboda obrotów i przesunięć, o której mowa w ust. 1, powinna być dostosowana do konstrukcji obiektu i charakteru eksploatacji górniczej:

- 1) dla obiektu krzyżującego się z przeszkodą pod kątem prostym i w przypadku długiego frontu eksploatacji górniczej prostopadłego do osi podłużnej obiektu — powinny być zapewnione przesunięcia podłużne przęsła względem jednej z podpór,
- 2) dla obiektu w skosie lub w przypadku gdy linia frontu eksploatacji górniczej przebiega skośnie w stosunku do osi lub linii podpór — powinny być zapewnione obroty przęsła w płaszczyźnie poziomej,

z zastrzeżeniem ust. 3, oraz swoboda przesunięć na obu podporach poprzez zastosowanie:

- a) jednego łożyska nieprzesuwnego uzupełnionego łożyskiem przesuwным działającym w kierunku zgodnym z główną osią przemieszczeń obiektu,
- b) łożysk przesuwnych we wszystkich kierunkach lub w dwu wzajemnie prostopadłych — dla łożysk poza główną osią przemieszczeń.

3. Łożyska, o których mowa w ust. 2 pkt 2, powinny zapewnić możliwość obrotu przęsła względem ich dolnych płyt.

4. Dopuszcza się oparcie przęsła dwudźwigarowego na czterech łożyskach przesuwnych we wszystkich kierunkach, pod warunkiem zastosowania dodatkowego łożyska spełniającego funkcję czopa skrętu i przenoszącego siłę hamowania.

5. Wymiary płyt łożysk powinny być odpowiednio zwiększone o przewidywane przemieszczenia przęsła wywołane eksploatacją górniczą.

6. Dopuszcza się przy zastosowaniu łożysk elastomerowych stopniowe podnoszenie przęsła w miarę przesuwania się linii frontu eksploatacji górniczej — w celu likwidacji przemieszczeń łożysk i dostosowania ich do przemieszczeń przęsła.

Rozdział 3

Zabezpieczenie przerw dylatacyjnych

§ 207. 1. Przerwy dylatacyjne obiektów mostowych powinny być zabezpieczone w szczególności za pomocą:

- 1) urządzeń dylatacyjnych — zamocowanych w konstrukcji obiektu mostowego,
- 2) bitumicznych przykryć dylatacyjnych — kształtowanych w nawierzchni jezdni, z zastrzeżeniem ust. 2.

2. Nie wymagają zabezpieczeń, o których mowa w ust. 1, przerwy dylatacyjne wykonane jako szczeliny w nawierzchni jezdni i jej podbudowie na końcach obiektu mostowego, jeśli występują tylko obroty przekrojów podporowych przęsła lub przesunięcia są nie większe niż 5 mm, pod warunkiem wypełnienia tych szczelin elastyczną masą zalewową z zachowaniem wymagań Polskiej Normy.

3. Przez przesunięcia, o których mowa w ust. 2, rozumie się długości poziomych odcinków, wzdłuż których przemieszczają się leżące naprzeciw siebie punkty szczeliny nawierzchni lub przerwy dylatacyjnej.

4. Zabezpieczenie przerw dylatacyjnych powinno zapewnić:

- 1) szczelność połączenia,
- 2) równość nawierzchni,
- 3) swobodę odkształceń ustroju nośnego obiektu,
- 4) zbliżone warunki ruchu dla kół pojazdów w obrębie nawierzchni i dylatacji,

5) swobodę poziomych przemieszczeń zdylatowanych krawężników i odpowiednią osłonę szczelin w obrębie chodników.

5. Zabezpieczenie przerw dylatacyjnych powinno być nieprzerwane na całej szerokości pomostu w obrębie jezdni, pasów awaryjnych, opasek, utwardzonych poboczy i chodników.

6. Na torach tramwajowych przewidzianych na pomoście obiektu mostowego, gdy przesunięcia przerwy dylatacyjnej są większe niż 20 mm, powinny być zastosowane przyrządy wyrównawcze.

§ 208. 1. Przykrycia dylatacyjne, o których mowa w § 207 ust. 1 pkt 2, mogą być zastosowane w obiektach mostowych betonowych, stalowych i zespolonych, w których:

- 1) występuje nawierzchnia bitumiczna lub betonowa o grubości nie mniejszej niż 6 cm i nie większej niż 15 cm,
- 2) przesunięcia przerwy dylatacyjnej są nie większe niż 25 mm,
- 3) istnieje możliwość ukształtowania nawierzchni jezdni na całej szerokości pomostu,
- 4) istnieje stabilne podparcie dla nawierzchni jezdni z obu stron szczeliny dylatacyjnej.

2. Przykrycie dylatacyjne powinno:

- 1) być przewidziane w korycie wyciętym w nawierzchni jezdni i chodników,
- 2) mieć szerokość mierzoną w kierunku przesunięcia zdylatowanej krawędzi przęsła — nie mniejszą niż 0,45 m i nie większą niż 0,8 m,
- 3) mieć strukturę wielowarstwową — o grubości warstw nie większej niż 3 cm,
- 4) zabezpieczyć szczelinę przed przenikaniem masy zalewowej,
- 5) umożliwić przemieszczanie się masy zalewowej po elemencie zabezpieczającym szczelinę.

§ 209. 1. Przerwy dylatacyjne o przesunięciach większych niż 25 mm powinny być zabezpieczone wodoszczelnymi urządzeniami dylatacyjnymi, zamocowanymi w konstrukcji obiektu mostowego.

2. Urządzenia dylatacyjne, o których mowa w ust. 1, powinny:

- 1) przebiegać w sposób ciągły na całej szerokości pomostu, w szczególności na wysokości:
 - a) wierzchniej warstwy nawierzchni w obrębie jezdni oraz pod chodnikami,
 - b) wierzchnich warstw nawierzchni jezdni i chodników, z załamaniem linii urządzenia dylatacyjnego między jezdnią a chodnikiem w obrębie krawężników, z zastrzeżeniem ust. 3,
- 2) być zamocowane za pomocą śrub lub kotwi we wnękach wyciętych w nawierzchni lub uformowanych w konstrukcji obiektu, zapewniających przenoszenie sił od dynamicznych oddziaływań kół pojazdów,

3) mieć odpowiednio ukształtowane krawężniki stanowiące integralną część urządzenia.

3. Kąt załamania urządzenia, o którym mowa w ust. 2 pkt 1 lit. b), powinien zapewnić swobodę odkształceń elementów uszczelniających i nie powodować ich uszkodzenia.

§ 210. Urządzenie dylatacyjne, o którym mowa w § 209 ust. 2 pkt 1 lit. a), powinno być uzupełnione w paśmie chodników dodatkową konstrukcją, dostosowaną do wierzchu nawierzchni chodnika oraz do funkcji urządzenia dylatacyjnego.

§ 211. Przed zabezpieczeniami przerw dylatacyjnych, o których mowa w § 207 ust. 1, powinny być przewidziane poprzeczne drenaże umieszczone od strony wody napływającej po izolacji wodoszczelnej.

§ 212. 1. Przerwy dylatacyjne tuneli, konstrukcji oporowych oraz przepustów powinny być zabezpieczone w szczególności za pomocą:

- 1) elastycznych materiałów z tworzyw sztucznych w postaci:
 - a) profilowanych taśm — zamocowanych wewnątrz dylatowanych elementów konstrukcji lub przy ich powierzchniach od strony materiału zasypowego,
 - b) profilowanych wkładek — zamocowanych w szczelinach dylatowanych elementów konstrukcji, z tym że wkładki na zewnętrznych płaszczach powinny osłonić szczelinę,
 - c) taśm — przyklejonych na zdylatowanych elementach konstrukcji od strony materiału zasypowego,
- 2) materiałów uszczelniających styki śrubowych złączy elementów konstrukcji.

2. Materiały używane do zabezpieczeń, o których mowa w ust. 1, powinny:

- 1) zapewniać szczelność połączeń,
- 2) zapewniać zdolność do przenoszenia odkształceń łączonych elementów konstrukcji w przedziale temperatur $(-30\div 60)^{\circ}\text{C}$,
- 3) być odporne, w zależności od zastosowania, na działanie wód gruntowych bądź wód płynących,
- 4) umożliwiać wykonanie szczelnych połączeń poszczególnych odcinków materiału,
- 5) być niewrażliwe na kontakt z materiałem zabezpieczanych elementów konstrukcji oraz z materiałem zasypowym.

3. Elementy, o których mowa w ust. 1 pkt 1 lit. a) i c), zainstalowane na zewnętrznych powierzchniach elementów konstrukcji powinny być zabezpieczone przed mechanicznym uszkodzeniem w trakcie budowy.

Rozdział 4

Izolacje wodoszczelne pomostów obiektów mostowych

§ 213. 1. Pomosty obiektów mostowych powinny być zabezpieczone przed oddziaływaniem wód opado-

wych i zawartych w nich środków chemicznych, przenikających przez nieuszczelności w nawierzchni.

2. Zabezpieczenie, o którym mowa w ust. 1, powinno być zapewnione w szczególności poprzez:

- 1) zastosowanie szczelnych, trwałych, gładkich i jednolitych izolacji wodoszczelnych, zwanych dalej „izolacjami”, na całej szerokości pomostu, który nie powinien mieć odcinków o pochyleniu większym niż 45° , z zastrzeżeniem ust. 3,
- 2) zastosowanie pochyleń nie mniejszych niż pochylenia nawierzchni określone w § 99—103,
- 3) zastosowanie drenaży ułatwiających spływ wody — w przypadku braku odpowiednich pochyleń na izolowanych płaszczyznach lub w przypadku dużych odstępów między wpustami,
- 4) uszczelnienie styków technologicznych nawierzchni oraz styków nawierzchni w szczególności z krawężnikami, wpustami odwadniającymi, urządzeniami dylatacyjnymi, studzienkami kontrolnymi.

3. Dopuszcza się w obiektach odbudowywanych, rozbudowywanych i przebudowywanych, w których konstrukcja chodnika uformowana jest wzdłuż krawężnika jako podwyższenie płyty pomostu, zastosowanie izolacji tylko w obrębie jezdni, pod warunkiem:

- 1) wprowadzenia izolacji pod krawężnik i w specjalnie przygotowane wgłębienie w pionowej ściance podwyższenia płyty pomostu za krawężnikiem,
- 2) wykonania izolacji na chodniku — z odpowiednim przykryciem lub zabezpieczeniem szczeliny między podwyższeniem płyty a krawężnikiem.

§ 214. 1. Izolacje na pomostach mogą być wykonane z materiałów bitumicznych oraz z tworzyw sztucznych lub kombinacji materiałów bitumicznych i tworzyw sztucznych.

2. Izolacje, o których mowa w ust. 1, powinny:

- 1) być nieprzepuszczalne dla wody, pary wodnej i gazów oraz odporne na działanie substancji chemicznych związanych z eksploatacją i utrzymaniem dróg,
- 2) mieć grubość nie mniejszą niż 5 mm przy arkuszowych oraz nie mniejszą niż 2 mm przy powłokowych,
- 3) mieć gładką powierzchnię ułatwiającą spływ wody,
- 4) zawierać całkowicie wtopioną w lepiszczce izolacji osnowę wzmacniającą — jeśli wzmocnienie jest przewidziane,
- 5) składać się z materiałów o zbliżonych współczynnikach rozszerzalności cieplnej i być dostosowane do materiału pomostu,
- 6) przenosić różnice temperatur nawierzchni i pomostu,
- 7) być elastyczne w przedziale temperatur $(-30\div 60)^\circ\text{C}$ i nie ulegać deformacjom,
- 8) mieć dobrą przyczepność do podłoża oraz gwarantować dobre połączenie z warstwą ochronną lub z nawierzchnią,

9) zapewniać stabilność nawierzchni i przenoszenie obciążeń z nawierzchni na pomost,

10) być odporne w trakcie układania warstw ochronnych lub warstw wiążących nawierzchni na uszkodzenia mechaniczne i temperaturę:

- a) mieszanek bitumicznych zagęszczanych mechanicznie (wałowanych) — nie mniejszą niż 160°C ,
- b) asfaltów lanych, gdy materiały izolacyjne nie mają specjalnych zabezpieczeń przewidzianych przez producentów — nie mniejszą niż 200°C , z zastrzeżeniem § 220.

§ 215. 1. Izolacje na pomostach betonowych i stalowych powinny być zastosowane na podłożu równym, gładkim, nieodkształcalnym, suchym, odpyłym i pozbawionym tustych plam.

2. Za podłoże równe uznaje się powierzchnię pomostu o stałym pochyleniu, która na dowolnie wybranych odcinkach o długości 4 m nie wykazuje zagłębień:

- 1) gdy pochylenie pomostu jest większe niż 1,5% — większych niż 10 mm,
- 2) gdy pochylenie jest nie większe niż 1,5% — większych niż 5 mm.

3. Za podłoże gładkie uznaje się powierzchnię pomostu nie wykazującą lokalnych nierówności:

- 1) w przypadku wybrzuszeń — większych niż 3 mm,
- 2) w przypadku zagłębień — większych niż 2 mm,

przy czym nierówności te nie mogą wykazywać ostrych krawędzi.

4. Za podłoże nieodkształcalne uznaje się podłoże wykazujące właściwości ciała stałego w stanie sprężystym w zakresie temperatur $(-30\div 200)^\circ\text{C}$.

5. Za podłoże betonowe suche uznaje się podłoże, w którym wilgotność betonu nie przekracza 4%.

§ 216. Pomosty drewniane, w zależności od rodzaju nawierzchni, powinny być zabezpieczone przed przenikaniem wody opadowej w szczególności za pomocą:

- 1) nawierzchni bitumicznych — układanych na pokładzie z bali,
- 2) powłok arkuszowych — w celu oddzielenia poszczególnych pokładów dwuwarstwowej nawierzchni drewnianej,
- 3) materiałów nieprzepuszczalnych — w celu oddzielenia warstwy tłucznia od dyliny pomostu.

§ 217. 1. Połączenie izolacji z pomostem stalowym powinno być zapewnione poprzez:

- 1) należyte oczyszczenie górnej powierzchni płyty pomostu z rdzy, żendry i wszelkich zanieczyszczeń do stopnia czystości Sa3 — określonego Polską Normą,
- 2) wykonanie powłoki ochronnej zabezpieczającej przed korozją,
- 3) wykonanie warstwy sczepnej między powłoką ochronną a uszczelniającą pomost.

2. Powłoki i warstwy, o których mowa w ust. 1 pkt 2 i 3, powinny być jednolite pod względem właściwości fizykochemicznych i mechanicznych.

3. Dopuszcza się zastąpienie powłoki i warstwy, o których mowa w ust. 1 pkt 2 i 3, powłoką ochronną

stanowiącą jednocześnie warstwę ochronną i szepną między płytą pomostu a nawierzchnią.

4. Wytrzymałość na odrywanie powłoki i warstw, o których mowa w ust. 1 i 3, powinna odpowiadać wartościom podanym w tabeli:

Rodzaj powłoki	Wytrzymałość na odrywanie (MPa)
Warstwa gruntująca i szepna z bitumów modyfikowanych	≥ 0,5
Warstwa klejąca zapewniająca połączenie z nawierzchnią	≥ 1,5
Powłoka z żywicy syntetycznej na podłożu metalizowanym, spełniająca rolę warstwy ochronnej i szepnej z nawierzchnią	≥ 2,0

§ 218. 1. Połączenie izolacji z pomostem betonowym powinno być zapewnione poprzez:

- 1) przygotowanie podłoża równego, uszorstnionego, o wysokiej wytrzymałości,
- 2) wykonanie warstwy gruntującej zaporowej w betonie, zamykającej pory i odcinającej dostęp pary wodnej z betonu.

2. Podłoże pod izolację, o którym mowa w ust. 1 pkt 1, powinno mieć wytrzymałość taką, jak podłoże w przypadku ochrony powierzchniowej, o którym mowa w § 170 pkt 1 i 2.

3. Wytrzymałość na oderwanie izolacji od podłoża spełniającego wymagania, o których mowa w ust. 1 i 2, powinna być w przypadku izolacji:

- 1) powłokowych natryskiwanych — nie mniejsza niż 1,0 MPa,
- 2) arkuszowych, określona w temperaturze otoczenia:
 - a) 22°C — nie mniejsza niż 0,4 MPa,
 - b) 8°C — nie mniejsza niż 0,7 MPa.

§ 219. 1. Izolacje pomostów powinny być zabezpieczone warstwą ochronną przed mechanicznym uszkodzeniem i wysoką temperaturą związaną z układaniem i zagęszczaniem mieszanki nawierzchni, z zastrzeżeniem § 220.

2. Warstwa ochronna, o której mowa w ust. 1, powinna być dostosowana do rodzaju nawierzchni i sposobu jej układania. Powinno się dążyć do zastosowania na izolacjach jednowarstwowych warstw ochronnych z asfaltu lanego modyfikowanego.

3. Warstwy ochronne, o których mowa w ust. 1, powinny:

- 1) być odporne na działanie substancji chemicznych związanych z eksploatacją i utrzymaniem dróg,
- 2) składać się z elementów o zbliżonych współczynnikach rozszerzalności cieplnej do współczynników rozszerzalności cieplnej izolacji i nawierzchni,
- 3) gwarantować dobre połączenie z izolacją i nawierzchnią oraz mieć wytrzymałość na odrywanie od izolacji nie mniejszą niż przewidziano dla warstw izolacyjnych od podłoża,
- 4) być odporne na wysokie temperatury i uszkodzenia mechaniczne przy układaniu warstw nawierzchni,

5) spełniać łącznie z izolacją wymagania określone w § 214 ust. 2 pkt 7 i 9.

4. Warstwa ochronna, spełniająca cechy, o których mowa w ust. 3, może jednocześnie stanowić dolną warstwę nawierzchni.

§ 220. W celu zapewnienia połączenia izolacji powłokowej natryskiwanej z warstwą nawierzchni powinna być przewidziana warstwa ochronna z asfaltu lanego o temperaturze w trakcie układania na izolacji nie mniejszej niż 220°C.

§ 221. Jako uszczelnienia styków, o których mowa w § 213 ust. 2 pkt 4, powinny być zastosowane w szczególności:

- 1) samoprzylepne taśmy z mieszanek asfaltowokauczukowych lub podobnego typu, topliwe pod wpływem temperatury układanych warstw nawierzchni,
- 2) masy zalewowe wprowadzone w szczeliny wykonane przez wycięcie odpowiednimi maszynami.

§ 222. Izolacja pomostu przy wpustach, w celu ułatwienia spływu wody, powinna być wprowadzona na kołnierze dolnych elementów wpustów, umieszczonych poniżej poziomu wierzchu płyty pomostu, a warstwa ochronna wokół wpustów powinna być zastąpiona warstwą filtracyjną o szerokości nie mniejszej niż 10 cm, przewidzianą z grysów jednofrakcyjowych (8÷16) mm, otoczonych kompozycją z żywicy spełniającą wymagania określone w § 223 ust. 3.

§ 223. 1. Drenaże, o których mowa w § 213 ust. 2 pkt 3, mogą być wykonane w szczególności jako:

- 1) koryta uformowane lub wycięte w warstwie ochronnej izolacji lub w warstwie wiążącej nawierzchni, o szerokości nie mniejszej niż 15 cm i wysokości nie mniejszej niż 4 cm — wypełnione warstwą filtracyjną przewidzianą z grysu jednofrakcyjowego (8÷16) mm ze skał magmowych, otoczonego kompozycją z żywicy spełniającą wymagania określone w ust. 3,
- 2) paski o szerokości nie mniejszej niż 3 cm z podwójnie złożonej geowłókniny filtracyjnej, ułożone na warstwie izolacji i obłożone warstwą filtracyjną przewidzianą z grysu bazaltowego jednofrakcyjowego (4÷6) mm otoczonego kompozycją z żywicy spełniającą wymagania określone w ust. 3 — sze-

rokość warstwy filtracyjnej nie mniejsza niż 7 cm, a grubość nie mniejsza niż 15 mm.

2. Drenaże, o których mowa w ust. 1, powinny być:

1) umieszczone:

- a) wzdłuż osi jezdni w osiach odwodnienia, o których mowa w § 136 ust. 2—4,
- b) przed zabezpieczeniami przerw dylatacyjnych,
- c) w miejscach przewidywanych zastoisk wody spływającej po izolacji,

2) wyposażone w sączki odwadniające osadzone w płycie pomostu i rozmieszczone w odstępie (3÷5) m.

3. Ilość kompozycji żywicy w warstwie filtracyjnej powinna zapewnić tylko całkowite otoczenie ziaren kruszywa bez wypełnienia pustek między ziarnami.

4. Warstwy filtracyjne, o których mowa w ust. 1 i w § 222, oraz warstwa, o której mowa w § 232 ust. 1 pkt 2, powinny być zabezpieczone przed zamuleniem w przypadku przewidzianego kontaktu z betonem cementowym. Zabezpieczenie może być wykonane w szczególności za pomocą:

- 1) geowłókniny filtracyjnej,
- 2) zaprawy cementowopiaskowej,
- 3) odpowiedniej konsystencji betonu — co najmniej twaroplastycznej.

Rozdział 5

Nawierzchnia obiektu mostowego

§ 224. 1. Rodzaj nawierzchni powinien być dostosowany do intensywności i charakteru ruchu pojazdów oraz sztywności pomostu.

2. Nawierzchnia na obiekcie powinna zapewnić takie same warunki ruchu, jak na dojazdach do obiektu.

§ 225. Nawierzchnia obiektu mostowego powinna:

- 1) rozkładać obciążenia na pomost,
- 2) tłumić efekty dynamiczne obciążeń ruchomych,
- 3) mieć dobrą przyczepność do podłoża, przejmować odkształcenia płyty pomostu wywołane zmianami temperatury w przedziale (-30÷70)°C oraz działaniem obciążeń i mieć wytrzymałość na odrywanie nie mniejszą niż wytrzymałość warstw izolacji na odrywanie określona w rozporządzeniu,
- 4) być równa, szorstka,
- 5) być odporna na ścieranie, wpływy reologiczne i powstawanie kolein,
- 6) być niewrażliwa na niskie i wysokie temperatury.

§ 226. 1. Nawierzchnia jezdni drogowych obiektów mostowych powinna być szczelna i składać się co najmniej z dwóch warstw, o grubościach określonych na podstawie warunków technicznych, jakim powinny odpowiadać drogi publiczne i ich usytuowanie.

2. Nawierzchnia w obrębie pasów awaryjnych, opasek i utwardzonych poboczy powinna być identyczna jak w pasie jezdni.

§ 227. Nawierzchnie, o których mowa w § 226, a w szczególności z asfaltu lanego modyfikowanego, betonu asfaltowego lub mastyksu modyfikowanego, powinny być wykonane z mieszanek mineralnobiałkowatych odpornych na odkształcenia trwałe, o strukturze zamkniętej dla warstw ścieralnych z betonu asfaltowego.

§ 228. Nawierzchnia chodników powinna być przewidziana jako jednowarstwowa, z wyjątkiem przypadków, gdy pomost w obrębie chodników nie jest zabezpieczony izolacją wodoszczelną lub kiedy nawierzchnia stanowi warstwę izolacyjną chodnika.

Rozdział 6

Krawężniki

§ 229. 1. Jezdnia obiektu inżynierskiego powinna być ograniczona krawężnikami lub znakami poziomymi przewidzianymi na nawierzchni jezdni.

2. Torowisko tramwajowe obiektu inżynierskiego powinno być ograniczone krawężnikami, jeśli stanowi ono wydzieloną część jezdni i po każdej jego stronie znajdują się co najmniej dwa pasy ruchu.

§ 230. 1. Na obiektach mostowych powinny być przewidziane krawężniki wykonane z materiałów:

- 1) nieodkształcalnych w przedziale temperatur — (-30÷200)°C,
- 2) o wytrzymałości na ściskanie — nie mniejszej niż 40 MPa,
- 3) odpornych na ścieranie — o ścieralności na tarczy Boehmego nie większej niż 2,5 mm,
- 4) odpornych na działanie mrozu, o nasiąkliwości i przepuszczalności — według kryteriów jak dla betonu, określonych w § 163 ust. 3.

Dopuszcza się zastosowanie krawężników wykonanych z wyrobów stalowych, pod warunkiem że nie stanowią one elementów nośnych konstrukcji.

2. Krawężnik może być przewidziany jako obrzeże żelbetonowych płyt chodnika, przy czym beton tych płyt lub beton części krawężnikowej powinien spełniać wymagania określone w ust. 1 i być zabezpieczony przed skutkami działania chlorków.

§ 231. 1. Krawężnik powinien wystawać ponad poziom nawierzchni jezdni:

- 1) jeśli między jezdnią a chodnikiem dla pieszych lub obsługi bądź ścieżką rowerową:
 - a) nie ma bariery — nie mniej niż 0,14 m i nie więcej niż 0,18 m,
 - b) jest bariera — nie mniej niż 0,08 m i nie więcej niż 0,14 m,
- 2) jeśli umieszczony jest przy barierze zamocowanej na skraju obiektu — nie mniej niż 0,14 m i nie więcej niż 0,18 m.

2. Górna krawędź krawężników powinna być dostosowana do pochylenia niwelety jezdni.

3. Krawężnik powinien mieć ścięcie od strony jezdni, powyżej poziomu nawierzchni, o pochyleniu nie większym niż 2,5 : 1 i nie mniejszym niż 4 : 1.

§ 232. 1. Krawężniki, z wyjątkiem krawężników, o których mowa w § 230 ust. 2, powinny być osadzone w szczególności na:

- 1) zaprawie niskoskurczowej o spoiwie cementowym, z zastrzeżeniem ust. 2,
- 2) warstwie wykonanej z gysu jednofrakcyjowego (4÷6) mm ze skał magmowych, otoczonego kompozycją z żywicy spełniającą wymagania określone w § 223 ust. 3,

wykonanych na warstwie izolacji dodatkowo wzmocnionej w paśmie krawężnika, z zastrzeżeniem ust. 2.

2. Osadzenie krawężników na zaprawie, o której mowa w ust. 1 pkt 1, wymaga wykonania drenażu za krawężnikami od strony chodnika i odprowadzenia z niego wody za pomocą sączków lub przepuszczenia jej przez otwory uformowane w zaprawie pod krawężnikami — w celu odprowadzenia do wpustów lub sączków drenażu podłużnego, o którym mowa w § 223 ust. 2 pkt 1 lit. a).

3. Wzmocnienie izolacji, o którym mowa w ust. 1, mogą stanowić w szczególności przyklejone taśmy ze stali nierdzewnej lub dodatkowe warstwy izolacji.

§ 233. Krawężniki w miejscach poprzecznych dyktacji ustroju nośnego obiektów mostowych powinny być przerywane, a przerwy zabezpieczone.

Rozdział 7

Torowisko tramwajowe

§ 234. Torowisko tramwajowe powinno być umieszczone na wydzielonym obiekcie lub wydzielonej części przekroju poprzecznego. Dopuszcza się wbudowanie torowiska w jezdnię drogową, jeśli szerokość obiektu nie pozwala na inne rozwiązania. Torowisko tramwajowe powinno spełniać wymagania określone w warunkach technicznych, jakim powinny odpowiadać drogi publiczne i ich usytuowanie.

§ 235. Połączenie torowiska tramwajowego z obiektem powinno:

- 1) zapewnić trwałe przenoszenie pionowych i poziomych oddziaływań kół tramwaju poprzez szynę na konstrukcję pomostu, z możliwie największym wytłumieniem wpływów dynamicznych,
- 2) umożliwić wykonanie izolacji na całej szerokości pomostu i odprowadzenie z niej wód opadowych,
- 3) zapewnić możliwość rektyfikacji położenia szyn w planie i profilu.

§ 236. 1. Szyny tramwajowe powinny być przymocowane w szczególności:

- 1) do podkładów umieszczonych na warstwie twardziny w specjalnie uformowanym korycie — w przypad-

ku torowiska przeseł o długościach nie większych niż 30 m,

- 2) bezpośrednio do konstrukcji płyty pomostu za pomocą kotwi śrubowych i podkładek sprężystych tłumiących drgania, z zastrzeżeniem ust. 2,
- 3) do podkładów umieszczonych na elementach pomostu stalowego.

2. Szyny przymocowane bezpośrednio do konstrukcji pomostu betonowego powinny być umieszczone w specjalnych wnękach stalowych lub przymocowane do specjalnych blach osadzonych w konstrukcji pomostu.

§ 237. Torowisko tramwajowe według rozwiązań, o których mowa w § 236 ust. 1 pkt 1 i 2, powinno mieć zapewnione odwodnienie spełniające odpowiednio wymagania określone w § 241 oraz wzmocnioną warstwę ochronną na izolacji.

§ 238. Wnęki dla osadzenia szyn powinny być wypełnione masą zalewową, a pionowe płaszczyzny szyn i ścianek wnęk powinny być uszczelnione przy połączeniu z warstwą ścierną nawierzchni.

§ 239. W celu ochrony przed hałasem wywołanym przez torowisko tramwajowe powinny być zastosowane w szczególności:

- 1) szyny bezстыkowe,
- 2) podkładki lub masy podlewowe pod szyny, tłumiące hałas i drgania,
- 3) podsypka wypełniająca torowisko.

Rozdział 8

Urządzenia odprowadzenia wód opadowych z obiektów mostowych

§ 240. 1. Woda opadowa z nawierzchni jezdni i chodników powinna być ujęta w szczególności do wpustów umieszczonych poza jezdnią, z zastrzeżeniem ust. 2.

2. Dopuszcza się umieszczenie wpustów w obrębie pasów awaryjnych, utwardzonych poboczny lub opasek.

§ 241. 1. Odstępy między wpustami wzdłuż osi jezdni, z zastrzeżeniem ust. 2, powinny wynosić przy pochyleniu niwelety jezdni:

- 1) nie większym niż 0,3% — (5÷8) m,
- 2) większym niż 0,3%, lecz nie większym niż 0,5% — (8÷10) m,
- 3) większym niż 0,5%, lecz nie większym niż 1% — (10÷15) m,
- 4) większym niż 1%, lecz nie większym niż 2% — (15÷20) m,
- 5) większym niż 2% — nie więcej niż 25 m.

2. Droga spływu wody opadowej do wpustu nie powinna być dłuższa niż 30 m.

§ 242. 1. Konstrukcja wpustu mostowego powinna umożliwić regulację jego wysokości.

2. Dolny element wpustu powinien być osadzony w pomoście:

- 1) betonowym — przed jego betonowaniem,
- 2) stalowym — w specjalnie uformowanych wnękach dostosowanych do kształtu dolnej części wpustu i odpowiednio przymocowany.

3. Wpusty powinny być wyposażone w:

- 1) kotnierz wokół dolnej części wpustu, o szerokości nie mniejszej niż 80 mm — do przymocowania izolacji wodoszczelnej,
- 2) osadnik na zanieczyszczenia, z zastrzeżeniem ust. 4,
- 3) otwory na obwodzie górnej części wpustu — do umożliwienia spływu wody z izolacji wodoszczelnej,
- 4) kratki ściekowe o przekroju przepływu nie mniejszym niż 500 cm², o prętach kratki umieszczonych prostopadle do osi podłużnej obiektu i o prześwicie kratek na powierzchniach przeznaczonych do ruchu:
 - a) pieszych — nie większym niż 20 mm,
 - b) pojazdów — nie większym niż 36 mm,zabezpieczone przed wyjmowaniem przez osoby postronne, z zastrzeżeniem ust. 5,
- 5) element dociskający izolację do kotnierza dolnej części wpustu,
- 6) rurę odpływową o średnicy wewnętrznej nie mniejszej niż 150 mm.

4. Dopuszcza się rezygnację z osadników, jeśli woda z wpustów nie jest ujęta do przewodów odprowadzających.

5. W przypadku wpustów z kratkami o przekroju przepływu nie spełniającym wymagań określonych w ust. 3 pkt 4, dopuszcza się ich zastosowanie pod warunkiem umieszczania obok siebie dwóch wpustów, rozmieszczonych w odległościach gwarantujących ich prawidłowe osadzenie w płycie pomostu.

6. Wokół otworów, o których mowa w ust. 3 pkt 3, powinna być wykonana warstwa filtracyjna, o której mowa w § 222.

§ 243. Wpusty kanalizacyjne umieszczone na powierzchniach przeznaczonych do ruchu pojazdów i pieszych powinny znajdować się w płaszczyźnie nawierzchni, przy czym dopuszczalne jest obniżenie kratek ściekowych wpustów nie więcej niż o 1 cm.

§ 244. 1. Przewody łączące wpusty mostowe z przewodami zbiorczymi przewidzianymi wzdłuż obiektu powinny mieć pochYLENIE nie mniejsze niż 5% i być wykonane z rur o średnicach dostosowanych do rur odpływowych wpustów.

2. Przewody, o których mowa w ust. 1, powinny być:

- 1) otulone betonem o grubości nie mniejszej niż 8 cm i nie mniejszej niż 5 cm na odcinkach kielichów rur — w przypadku wbudowania w płytę pomostu,

- 2) osłonięte rurami o większych średnicach osadzonych w dźwigarach z betonu wykonanego na budowie — w przypadku przenikania przez dźwigary.

3. Przewody, o których mowa w ust. 1, powinny być wprowadzone do przewodów zbiorczych od góry, za pomocą odgałęzień (trójników) odchylonych pod kątem nie większym niż 60°, mierzonym od osi przewodu zbiorczego.

§ 245. 1. Przewody zbiorcze powinny być wykonane z rur o średnicy nie mniejszej niż 200 mm, z zastrzeżeniem ust. 2 i 3.

2. Dopuszcza się średnicę rur 150 mm w przypadku podłączenia do przewodu zbiorczego nie więcej niż trzech wpustów i gdy jego długość jest nie większa niż 40 m.

3. W przypadku przewidzianego dużego napływu wód opadowych lub podłączenia wpustów na odcinku obiektu o długości większej niż 150 m, średnice rur powinny być odpowiednio zwiększone.

§ 246.1. Przewody zbiorcze, o których mowa w § 245 ust. 1, powinny:

- 1) mieć pochYLENIE nie mniejsze niż 2%, z zastrzeżeniem ust. 3,
- 2) przenikać przez dźwigary poprzeczne w specjalnie ukształtowanych otworach,
- 3) być wyposażone w czyszczaki po każdym podłączeniu przewodu odprowadzającego wodę z wpustów oraz na każdej zmianie kierunku przewodu i w najniższym jego punkcie,
- 4) mieć elastyczne połączenie w miejscach przerw dylatacyjnych konstrukcji obiektu lub w miejscach odprowadzenia wody do rur spustowych, z zastrzeżeniem ust. 2.

2. Zamiast elastycznych połączeń, o których mowa w ust. 1 pkt 4, dopuszcza się zastosowanie koryt zbiorczych zapewniających zbieranie wody na odcinkach przemieszczania się konstrukcji obiektu lub wylotu rury. Koryta zbiorcze powinny być zastosowane również w przypadku rur spustowych dłuższych niż 20 m — w celu umożliwienia ich odpowietrzenia.

3. W przypadku trudności z uzyskaniem pochYLENIA, o którym mowa w ust. 1 pkt 1, dopuszcza się pochYLENIE nie mniejsze niż 1%, pod warunkiem odpowiedniego zwiększenia średnicy rur w stosunku do wielkości określonych w § 245.

4. W przypadku prowadzenia przewodów zbiorczych w zamkniętych przekrojach konstrukcji obiektu, powinno być zapewnione odprowadzenie wody z tych przekrojów na wypadek awarii.

§ 247. 1. Średnica rur spustowych powinna być dostosowana do średnicy rur odpływowych wpustów lub średnicy końcowych odcinków rur przewodów zbiorczych.

2. Rury spustowe nie powinny być wbetonowane w filary lub przyczółki.

3. Rury spustowe powinny być wprowadzone do studzienek rewizyjnych lub wyposażone w czyszczaki umieszczone w dolnej ich części — w przypadku odprowadzenia wody do przewodów kanalizacyjnych.

§ 248. 1. Powinno się dążyć do zastosowania wpustów i rur bezkielichowych, wykonanych z żeliwa oraz łączonych za pomocą tulei spinających ze stali nierdzewnej i elastycznych pierścieni uszczelniających.

2. Rury i wpusty, o których mowa w ust. 1, powinny być zabezpieczone antykorozyjnie.

§ 249. Przewody odprowadzające wody opadowe powinny być zawieszane lub ułożone na specjalnych wspornikach przymocowanych do konstrukcji obiektu.

§ 250. W celu dokonania czyszczenia i naprawy urządzeń odprowadzenia wód opadowych powinien być zapewniony do nich dostęp za pomocą rozwiązań określonych w § 299—308.

Rozdział 9

Balustrady

§ 251. 1. Obiekty inżynierskie powinny być wyposażone w zabezpieczenia chroniące przed upadkiem osób z wysokości, jeśli odległości powierzchni, po których może odbywać się ruch pieszych, obsługi lub rowerów, od poziomu terenu lub dna cieku są większe niż 0,5 m.

2. Zabezpieczenie, o którym mowa w ust. 1, powinno znajdować się na całej długości obiektu, nawet jeśli okoliczności je wymuszające występują na krótszym odcinku. Nie powinno ono być umieszczone poza zewnętrznymi krawędziami obiektu.

3. Zabezpieczenia, o których mowa w ust. 1, mogą być wykonane w szczególności jako:

- 1) balustrady,
- 2) bariery uzupełnione poręczą oraz dodatkowymi elementami poziomymi,
- 3) ekrany przeciwhałasowe uzupełnione poręczą.

§ 252. Wysokość balustrady, o której mowa w § 251 ust. 3 pkt 1, powinna wynosić:

- 1) przy chodnikach dla pieszych i obsługi — nie mniej niż 1,1 m,
- 2) przy ścieżkach rowerowych znajdujących się przy balustradzie — nie mniej niż 1,2 m,
- 3) przy chodnikach dla pieszych nad liniami kolejowymi — nie mniej niż 1,3 m.

§ 253. 1. Balustrada powinna być zwieńczona poręczą, której szerokość lub średnica powinna wynosić dla zabezpieczenia ruchu:

- 1) pieszych i rowerów — nie mniej niż 8 cm,
- 2) obsługi i pieszych przy barierze wyposażonej w poręcz — 3,5 cm.

2. Poręcz na schodach lub pochylniach znajdujących się przy ścianie przyczółka oraz na ekranach przeciwhałasowych powinna być przymocowana do ściany w odległości nie mniejszej niż 5 cm. Szerokość poręczy powinna wynosić przy zabezpieczeniu ruchu:

- 1) pieszych — nie mniej niż 6 cm,
- 2) obsługi — 3,5 cm.

§ 254. Balustrady umieszczone na obiektach inżynierskich powinny mieć konstrukcję przenoszącą siły określone w Polskiej Normie stosownie do ustaleń § 3 pkt 7.

§ 255. 1. Wypełnienie balustrady oprócz poręczy i słupków powinny stanowić elementy poziome i pionowe lub kombinacje tych elementów. W balustradzie chroniącej ruch pieszych wypełnienie powinno być przewidziane z elementów pionowych, a balustrada powinna być zabezpieczona za pomocą krawężników lub barier przed najechaniem przez pojazdy.

2. Dopuszcza się zastosowanie balustrady pełnościennej, pod warunkiem uzupełnienia jej poręczą, spełniającą wymagania określone w § 253 ust. 1.

3. Elementy poziome balustrady powinny przebiegać w sposób ciągły na całej długości oprócz przerw dylatacyjnych obiektu, z zastrzeżeniem ust. 4.

4. Przerwy, o których mowa w ust. 3, powinny być zabezpieczone przed wzajemnymi przemieszczeniami segmentów balustrady z jej płaszczyzny.

5. W obiektach usytuowanych w odległości nie większej niż 1000 m w szczególności od szkół, przedszkoli i terenów rekreacyjno-sportowych, na których przewidziany jest ruch pieszych, balustrady powinny być zabezpieczone przed wspinaniem się na nie oraz przed zsuwaniem się po poręczy.

6. Na schodach lub pochylniach, których szerokość jest większa niż 4 m, powinna być przewidziana w połowie ich szerokości dodatkowa balustrada składająca się tylko z poręczy i słupków.

7. Poręcze przy schodach i pochylniach powinny być przedłużone o 0,3 m poza oba końce biegu i mieć zaokrąglenia. Zaokrągleniami powinny być zakończone poręcze na obiektach.

8. Balustrady zabezpieczające ruch pieszych lub rowerów powinny zawierać prześwity elementów wypełnienia:

- 1) pionowych — nie większe niż 0,14 m,
- 2) poziomych rozmieszczonych do wysokości 0,7 m — nie większe niż 0,15 m,
- 3) poziomego, łączącego elementy pionowe wypełnienia — nie większe niż 0,12 m od płaszczyzny chodnika.

9. W balustradzie zabezpieczającej ruch obsługi dopuszcza się zastosowanie oprócz poręczy tylko dwóch równoległych do niej elementów, z których jeden powinien być umieszczony w połowie jej wysokości, a drugi — na wysokości nie większej niż 0,15 m od płaszczyzny chodnika lub schodów.

§ 256. 1. Słupki lub ścianka balustrady powinny być zamocowane w elementach konstrukcji obiektu inżynierskiego.

2. Rozstaw słupków, które przewidziane są do zamocowania balustrady w elementach konstrukcji obiektu, nie powinien być większy niż 2,5 m.

§ 257. Balustrada przewidziana nad torami kolejowymi lub tramwajowymi, zasilanymi z napowietrznej sieci energetycznej, powinna być uzupełniona osłonami, o których mowa w § 275 pkt 1.

§ 258. Dopuszcza się zastosowanie balustrady ze specjalnymi zabezpieczeniami, przewidzianymi do ochrony przed zrzucaniem z obiektu przedmiotów mogących stanowić zagrożenie dla pojazdów przejeżdżających pod obiektem.

Rozdział 10

Bariery ochronne

§ 259. 1. Obiekty inżynierskie, usytuowane w ciągu dróg publicznych, powinny być wyposażone w urządzenia zabezpieczające przed zjechaniem pojazdu poza krawędź obiektu.

2. Urządzenia zabezpieczające, o których mowa w ust. 1, powinny być:

1) wykonane w szczególności jako bariery:

- a) stalowe,
- b) betonowe pełne,
- c) stalowo-betonowe,

2) umieszczone:

- a) na skraju obiektu albo między jezdnią a chodnikiem — jako bariery skrajne,
- b) w pasie dzielącym na obiektach w ciągu dróg dwujezdniowych jednoprzestrzennych bądź rozdzielonych wąską szczeliną — jako bariery dzielące,

z zachowaniem wymagań określonych w § 262 ust. 1.

§ 260. Bariery, o których mowa w § 259 ust. 2, traktowane w zależności od ich odkształcenia w czasie kolizji jako:

- 1) podatne — przy odkształceniu nie większym niż 2 m,
- 2) wzmocnione (o ograniczonej podatności) — przy odkształceniu nie większym niż 0,85 m,
- 3) sztywne (niepodatne) — przy odkształceniu równym lub zbliżonym do 0 m,

powinny zapewnić przenoszenie odpowiednich wielkości obciążeń od uderzenia pojazdów przewidzianych w Polskiej Normie.

§ 261. 1. Bariery stalowe i betonowe pełne powinny mieć:

1) stalowe:

- a) prowadnice z profilowanej taśmy stalowej zgodne z Polską Normą,
- b) wysokość mierzona od powierzchni, na której podczas kolizji znajduje się koło pojazdu, do górnej krawędzi prowadnicy — 0,75 m, z zastrzeżeniem ust. 2,

c) słupki — o wysokościach przekrojów w kierunku prostopadłym do osi obiektu nie mniejszych niż 100 mm,

d) rozstaw słupków — nie większy niż 2 m,

e) zachodzące końce elementów prowadnicy zwrócone zgodnie z kierunkiem ruchu pojazdów przy barierze,

2) betonowe pełne:

a) wysokość — nie mniejszą niż 0,81 m, mierzona jak w pkt 1 lit. b),

b) zarys ściany bocznej od strony ruchu pojazdów w kształcie linii łamanej, zapewniający wyprowadzenie najeżdżającego pojazdu w kierunku zbieżnym lub bliskim linii bariery, z zastrzeżeniem ust. 3.

2. W przypadku gdy między jezdnią a prowadnicą bariery stalowej lub pionowym elementem zarysu ściany bocznej bariery betonowej znajduje się krawężnik w odległości równej lub mniejszej niż 0,2 m, wysokość bariery, o której mowa w ust. 1 pkt 1 lit. b), powinna być mierzona od powierzchni jezdni.

3. Dopuszcza się w barierach betonowych stosowanie pionowego zarysu ściany bocznej na całej wysokości, gdy prędkość przejeżdżających samochodów jest nie większa niż 60 km/h.

§ 262. 1. Odległość prowadnicy bariery stalowej lub pionowego elementu zarysu ściany bocznej bariery betonowej od elementów przekroju poprzecznego drogi określają warunki techniczne, jakim powinny odpowiadać drogi publiczne i ich usytuowanie.

2. Bariery przewidziane tylko na obiekcie mostowym powinny mieć długość:

1) dla barier skrajnych:

- a) w ciągu dróg klas A i S — nie mniejszą niż 60 m,
- b) w ciągu dróg klas GP i G — nie mniejszą niż 40 m, z zastrzeżeniem lit. c),

c) w przypadku barier stalowych przy prędkości pojazdów:

- mniejszej niż 70 km/h — nie mniejszą niż 28 m,
- (70÷100) km/h — nie mniejszą niż 48 m,
- większej niż 100 km/h — nie mniejszą niż 60 m,

nawet jeśli długości obiektów, łącznie z długością przyczółków, są mniejsze od podanych powyżej,

2) dla barier w pasie dzielącym — nie mniejszą niż 60 m, a w wyjątkowych przypadkach nie mniejszą niż długość barier skrajnych określona w pkt 1.

3. Do długości barier nie wlicza się wymaganych odcinków początkowych i końcowych barier.

4. Bariery powinny przebiegać w sposób ciągły, bez przerw. W przypadku koniecznych przerw powinny być wykonane odpowiednie rozwiązania, zabezpieczające przed wjechaniem pojazdu na przerwę w barierze.

§ 263. 1. Bariery na obiekcie powinny być połączone z barierami przed i za obiektem za pomocą odcinków przejściowych, niwelujących różnice ich sztywności.

2. Odcinki przejściowe powinny realizować zmianę sztywności na długości nie mniejszej niż 12 m.

3. Zmiana sztywności, o której mowa w ust. 2, powinna być dokonana w szczególności poprzez zmianę: sposobu zamocowania, profilu kształtownika słupka lub odległości między słupkami.

4. Odcinki przejściowe barier stanowią czynną długość bariery.

§ 264. Odległości między słupkami w stalowych barierach ochronnych, umieszczonych na obiektach znajdujących się na łukach poziomych, powinny być odmierzone w licu bariery przebiegającej równoległe do łuku krawędzi jezdni i zachowującej wymagania określone w § 262 ust. 1.

§ 265. 1. Na skraju obiektu powinny być zastosowane bariery sztywne.

2. Płyty chodnika, w których zakotwione są bariery określone w ust. 1, powinny mieć zapewnioną stateczność na obrót i przesunięcie, jeśli oddzielone są od płyty pomostu warstwą izolacji.

§ 266. 1. Bariery stalowe sztywne powinny mieć wzmocnione słupki, zakotwione bezpośrednio w konstrukcji obiektu lub zamocowane do podstaw płytowych, połączonych z obiektem za pomocą śrub oraz nakrętek, i przenosić obciążenia określone w Polskiej Normie dla barier sztywnych.

2. Odległość od krawędzi obiektu lica kotwionych słupków bezpośrednio w konstrukcji obiektu powinna być nie mniejsza niż 0,2 m i zapewniać zamocowanie słupków zarówno w kierunku poprzecznym, jak i podłużnym.

§ 267. 1. Bariery stalowe podatne i wzmocnione mogą być zastosowane między jezdnią a chodnikiem w przypadku, gdy stanowią liniowe przedłużenie barier na dojazdach i zachodzi potrzeba wykonania chodnika dla pieszych lub obsługi między barierą a krawędzią obiektu, z tym że odległość prowadnicy bariery od krawędzi obiektu powinna wynosić:

1) dla barier podatnych:

- a) wysięgnikowych — nie mniej niż 2 m, z zastrzeżeniem ust. 2,
- b) przekładkowych i bezprzekładkowych — nie mniej niż 1,8 m,

2) dla barier wzmocnionych — nie mniej niż 1,1 m.

2. W przypadku barier, o których mowa w ust. 1 pkt 1 lit. a), dopuszcza się odległość nie mniejszą niż 1,4 m, pod warunkiem zastosowania słupków w rozstawie 1,33 m lub 1 m; w tym przypadku bariery te uważa się za bariery wzmocnione.

3. Słupki barier, o których mowa w ust. 1, powinny być zakończone standardowymi podstawami płytowymi i łączone do konstrukcji obiektu za pomocą śrub i nakrętek.

§ 268. 1. Bariery stalowe dzielące, o których mowa w § 259 ust. 2, mogą być zastosowane, gdy:

- 1) stanowią przedłużenie barier na drodze dojazdowej do obiektu,
- 2) objekty w pasie dzielącym rozdzielone są otwartą szczeliną o szerokości nie większej niż 0,1 m.

2. W przypadku, o którym mowa w ust. 1 pkt 2, przy krawędzi jednego z obiektów powinna być ustawiona bariera dwustronna nieznacznie przesunięta od osi pasa dzielącego, przy czym różnica wysokości między rozdzielonymi obiektami powinna zapewnić wymagania określone w § 261 ust. 1 pkt 1 lit. b) przy każdej z prowadnic bariery, a pochylenie poprzeczne wyrównujące różnicę wysokości między obiektami nie może być większe niż 15%.

3. Słupki bariery, o której mowa w ust. 2, powinny przenosić obciążenia od uderzenia pojazdów przewidziane w Polskiej Normie dla barier podatnych.

4. W przypadku gdy przerwa, o której mowa w ust. 1 pkt 2, jest większa niż 0,1 m lub nie są spełnione warunki, o których mowa w ust. 2, powinna być przy krawędzi każdego z obiektów przewidziana bariera skrajna spełniająca wymagania określone w § 265 i 266.

§ 269. 1. Bariery betonowe, umieszczone na zewnętrznej krawędzi obiektu lub między jezdnią i chodnikiem bądź w pasie dzielącym, powinny być połączone trwale z konstrukcją pomostu w sposób zabezpieczający ich nieprzesuwność oraz obrót pod działaniem obciążenia przewidzianego w Polskiej Normie dla barier sztywnych, z zastrzeżeniem ust. 2.

2. Przy tymczasowych pasach ruchu dopuszcza się w czasie kolizji poprzeczne przesunięcia barier betonowych pełnych przestawnych na odległość nie większą niż 0,5 m, pod warunkiem że konstrukcja obiektu pozwala na takie przesunięcie.

3. Dopuszcza się wykonanie betonowych barier pełnych z elementów prefabrykowanych, pod warunkiem że konstrukcja spełnia wymagania określone w ust. 1 oraz zapewnia:

- 1) gładką powierzchnię połączonych elementów,
- 2) połączenia nierozłączalne w czasie kolizji.

§ 270. 1. Betonowe bariery pełne mogą być zastosowane:

1) między jezdnią a chodnikiem, gdy:

- a) stanowią przedłużenie barier betonowych przed i za obiektem, umieszczonych między jezdnią a chodnikiem,
- b) zachodzi potrzeba rozdzielania intensywnego ruchu pieszych na chodniku od ruchu pojazdów na jezdni obiektu, a ruch pieszych poza obiektem prowadzony jest na chodnikach odsuniętych od krawędzi jezdni,

2) w pasie dzielącym, gdy:

- a) szerokość jego jest nie większa niż 3,5 m i znajduje się na obiekcie:
— jednoprzestrzennym,

— rozdzielonym szczeliną nie większą niż 0,1 m, w którym różnica poziomów sąsiednich krawędzi obiektu stanowi pionowy element zarysu bocznej ściany bariery, przy czym na pasie dzielącym poza opaskami dopuszczone jest pochylenie poprzeczne nie większe niż 15%,

- b) stanowi przedłużenie bariery betonowej przed i za obiektem,
- 3) na skraju obiektu, gdy:
- a) zachodzi konieczność pełnego zabezpieczenia krawędzi obiektu przed sptywem wód opadowych i rzucaniem przedmiotów — nad liniami tramwajowymi lub kolejowymi,
- b) stanowią elementy składowe lub samodzielne konstrukcje ekranów przeciwhałasowych.

2. Bariery betonowe pełne, o których mowa w ust. 1 pkt 3, powinny spełniać odpowiednio wymagania określone dla balustrad w § 252, § 255 ust. 2—4 i w § 257.

§ 271. 1. W przypadkach gdy zachodzi potrzeba zmniejszenia ciężaru lub wysokości ściany, mogą być zastosowane bariery stalowo-betonowe zamiast barier betonowych pełnych, spełniające wymagania określone w § 269.

2. Betonowa część bariery, o której mowa w ust. 1, powinna:

- 1) mieć wysokość nie mniejszą niż 0,45 m i ukształtowaną płaszczyznę od strony pojazdu samochodowego odpowiednio do wymagań określonych w § 261 ust. 1 pkt 2 lit. b),
- 2) być uzupełniona elementami stalowej bariery, które nie powinny wykraczać poza zarys bariery betonowej o pełnej wysokości.

§ 272. 1. Bariery stalowe, w zależności od usytuowania i rodzaju ruchu, powinny być wyposażone w dodatkowe urządzenia zabezpieczające:

- 1) użytkowników motocykli i innych pojazdów jednośladowych — przed uderzeniem w słupki barier stalowych przy przewróceniu się pojazdu, w szczególności na drogach o znaczącym ruchu motocykli lub innych pojazdów jednośladowych, odbywającym się z dużą prędkością, i na wyjazdowych łącznicach o małych promieniach łuków dróg klas A i S,
- 2) pieszych przed upadkiem z wysokości — w przypadku zastosowania barier przy krawędziach obiektu,
- 3) pieszych przed porażeniem prądem — w przypadku zastosowania barier przy krawędziach obiektu usytuowanego nad linią tramwajową lub kolejową z trakcją elektryczną.

2. Zabezpieczenie, o którym mowa w ust. 1 pkt 1, powinno polegać w szczególności na zamocowaniu dodatkowej niżej umieszczonej prowadnicy lub wykonaniu elastycznych osłon na słupkach bariery.

3. Zabezpieczenie, o którym mowa w ust. 1 pkt 2, powinno polegać na wyposażeniu bariery w:

- 1) poręcz,

2) elementy poziome, a w szczególności pasy profilowe przymocowane do słupków barier stalowych, z zachowaniem odpowiednio wymagań określonych w § 252, § 253 ust. 1 pkt 2 oraz w § 255 ust. 3, 4 i 8 pkt 2.

4. Zabezpieczenie, o którym mowa w ust. 1 pkt 3, powinno być przewidziane na odcinkach obiektu określonych w § 276 ust. 1 pkt 1 i polegać w szczególności na:

- 1) zamocowaniu osłon, o których mowa w § 275 pkt 1, do bariery stalowej po zewnętrznej stronie,
- 2) uzupełnieniu bariery betonowej elementami osłony, o której mowa w § 275 pkt 1, spełniającymi odpowiednio wymagania określone w § 276 ust. 1 pkt 2—5.

§ 273. 1. Bariery powinny być wyposażone w elementy odblaskowe — czerwone po prawej stronie jezdni i białe — po lewej stronie jezdni.

2. Odległość między elementami odblaskowymi określają odrębne przepisy.

§ 274. Dopuszcza się w odbudowywanym, rozbudowywanym i przebudowywanym obiekcie mostowym, gdy brak miejsca do ustawienia słupków, przymocowanie prowadnicy bariery bezpośrednio do elementów konstrukcji, a w szczególności do dźwigarów kratownicowych, z zastosowaniem standardowych przekładek barier.

Rozdział 11

Urządzenia zabezpieczające przed porażeniem prądem sieci trakcyjnych

§ 275. Obiekty mostowe usytuowane nad liniami kolejowymi lub tramwajowymi o trakcji elektrycznej powinny być wyposażone w szczególności w:

- 1) osłony zabezpieczające pieszych przed porażeniem prądem elektrycznym z sieci jezdnej,
- 2) urządzenia zabezpieczające przed zetknięciem elementów sieci jezdnej z elementami przęsła,
- 3) urządzenia zabezpieczające przed pojawieniem się napięcia elektrycznego na konstrukcji obiektu.

§ 276. 1. Osłony, o których mowa w § 275 pkt 1, w przypadku obiektów usytuowanych nad liniami kolejowymi, powinny:

- 1) być ustawione przy balustradzie lub barierze znajdującej się na skraju obiektu, na takich odcinkach obiektu, aby pionowa krawędź osłony znajdowała się w odległości nie mniejszej niż 2 m od:
 - a) płaszczyzny pionowej wyznaczonej przez oś toru, w miejscu największego zbliżenia,
 - b) elementów sieci jezdnej znajdującej się pod napięciem elektrycznym, podwieszanej do konstrukcji obiektu,
- 2) mieć pełne wypełnienie o wysokości 1,2 m, licząc od nawierzchni chodnika, uzupełnione wypełnieniem ażurowym do wysokości 2,1 m,
- 3) przylegać ściśle do górnej powierzchni chodnika lub gzymsu,

- 4) być zamocowane do balustrady lub bariery za pomocą trwałych złączy,
- 5) składać się z odcinków łączonych za pomocą trwałych i szczelnych złączy.

2. Przyleganie osłony, o którym mowa w ust. 1 pkt 3, powinno być zapewnione za pomocą elastycznych wodoszczelnych przekładek, umieszczonych między powierzchnią chodnika lub gzymsu a osłoną i uformowanych tak, aby nie zatrzymywały wody przy dolnych obrzeżach osłon.

§ 277. Urządzenia, o których mowa w § 275 pkt 2 i 3, powinny być wykonane zgodnie z warunkami technicznymi, jakim powinny odpowiadać budowle kolejowe i ich usytuowanie.

§ 278. Urządzenia, o których mowa w § 275 pkt 3, powinny być zastosowane na każdym obiekcie mostowym posiadającym elementy metalowe, przy czym za elementy metalowe uznaje się również pręty zbrojenia betonu.

Rozdział 12

Ekran przeciwhałasowy

§ 279. Obiekty inżynierskie usytuowane w pobliżu budynków mieszkalnych i budynków użyteczności publicznej, w których ruch drogowy powoduje przekroczenie dopuszczalnego poziomu dźwięków zakłócających (hałasu) określonego w przepisach odrębnych, powinny być wyposażone w ekrany przeciwhałasowe, zwane dalej „ekranami”, stanowiące zaporę dla fal akustycznych.

§ 280. Ekran, o którym mowa w § 279, nie powinien utrudnić:

- 1) dostępu światła do budynków usytuowanych przy obiekcie,
- 2) przewiewu powietrza w celu odprowadzenia spalin z obiektu.

§ 281. 1. Ekran, o którym mowa w § 279, powinny być:

- 1) dostosowane architektonicznie do otaczającej zabudowy w szczególności poprzez:
 - a) kolorystykę materiałów,
 - b) ukształtowanie powierzchni i zarysu górnej krawędzi,
- 2) wykonane z materiałów lekkich, trudno zapalnych, o dobrych właściwościach dźwiękochłonnych.

2. Faktura materiałów, o których mowa w ust. 1, i farba ich pokryć powinny zabezpieczać przed powstawaniem odbłasków od światła pojazdów i słońca.

§ 282. 1. Ekran powinien być przewidziane blisko źródła hałasu, jednakże w odległości:

- 1) na obiektach w ciągu dróg klas A i S:
 - a) od krawędzi pasa awaryjnego postoju — nie mniejszej niż 1 m,
 - b) od krawędzi pasa ruchu — nie mniejszej niż 3 m,

- 2) na obiektach w ciągu dróg pozostałych klas od krawędzi pasa ruchu, w przypadku ekranów:
 - a) odbijających — nie mniejszej niż 1 m,
 - b) pochłaniających — nie mniejszej niż 2 m,
 z zastrzeżeniem ust. 2 i 3.

2. W przypadku gdy odległość ekranu od krawędzi pasa ruchu jest nie większa niż 9 m, ekrany powinny być w szczególności:

- 1) zabezpieczone barierami,
- 2) umieszczone na barierach betonowych pełnych — jako ich nadbudowa.

3. Dopuszcza się zmniejszenie odległości, o których mowa w ust. 1 pkt 1 i pkt 2 lit. b), pod warunkiem wykonania zabezpieczeń przed zachlapaniem ekranu.

4. Ekran nie powinien ograniczać widoczności użytkownikom drogi.

§ 283. Dostęp światła do budynków, o którym mowa w § 280 pkt 1, może być zapewniony w szczególności poprzez zastosowanie materiałów przezroczystych, które powinny być odporne na uderzenia.

§ 284. 1. Ściany ekranów powinny być uformowane jako płaszczyzny odbijająco-rozpraszające lub zawierać elementy dźwiękochłonne.

2. Ściany, o których mowa w ust. 1, powinny mieć zapewnioną możliwość wymiany uszkodzonych elementów.

Rozdział 13

Ostony przeciwolśnieniowe

§ 285. 1. W celu zapobieżenia olśnieniu użytkowników dróg przez nadjeżdżające z przeciwka samochody lub inne źródła światła na obiektach inżynierskich, w ciągu dróg dwujezdniowych lub dróg równoległych o przeciwnych kierunkach ruchu, mogą być zastosowane ostony przeciwolśnieniowe, jeśli taka potrzeba wynika z ukształtowania drogi na obiekcie.

2. Ostony przeciwolśnieniowe powinny spełniać wymagania określone w warunkach technicznych, jakim powinny odpowiadać drogi publiczne i ich usytuowanie.

§ 286. Dopuszcza się przymocowanie osłon przeciwolśnieniowych do barier lub balustrad, pod warunkiem że bariery lub balustrady będą przystosowane do przeniesienia dodatkowych obciążeń i nie spowoduje to zakłócenia ich pracy.

Rozdział 14

Instalacja oświetleniowa

§ 287. 1. Oświetlenia sztuczne wraz z odpowiednią instalacją oświetleniową, o której mowa w § 87 ust. 1, wymagają:

- 1) tunele,
- 2) przejścia podziemne,

3) obiekty mostowe, jeśli:

- a) przewidywane jest oświetlenie jezdni na dojeździe lub na dojeździe do kładek dla pieszych,
- b) konstrukcja ma zamknięte przekroje ustroju nośnego lub podpór, wymagające dostępu i oświetlenia w celach utrzymaniowych.

2. Oświetlenie sztuczne powinno być zgodne z Polską Normą.

3. Oświetlenie obiektów powinno być dostosowane do rodzaju oświetlenia na dojeździe lub dojeździe do obiektu.

4. Przez zamknięte przekroje, o których mowa w ust. 1 pkt 3 lit. b), rozumie się w szczególności wnętrza dźwigarów skrzynkowych, pomieszczenia techniczne w przyczółkach lub filarach oraz przestrzenie w wydrążonych filarach, dostępne dla obsługi. Przekroje zamknięte, oprócz oświetlenia, powinny być wyposażone w gniazda wtyczkowe.

5. Oświetlenie przekrojów zamkniętych powinno zapewnić dostateczną widoczność przy poruszaniu się w nich obsługi, a szczególnie w miejscach wejść i wyjść, progów, stopni schodów, otworów i przeszkód ograniczających swobodę poruszania się.

6. Oświetlenie, w zależności od ukształtowania przestrzennego obiektu, powinno być przewidziane w szczególności za pomocą opraw świetlnych mocowanych do elementów konstrukcji, balustrad lub do masztów latarni.

§ 288. 1. Maszty latarni powinny być umieszczone:

- 1) w paśmie balustrady,
- 2) poza balustradą:
 - a) na poszerzeniach gzymsu,
 - b) na bocznych płaszczyznach gzymsu.

2. Maszty latarni powinny mieć w szczególności:

- 1) poziome podstawy płytowe służące do łączenia z konstrukcją obiektu — dla przypadków określonych w ust. 1 pkt 1 i pkt 2 lit. a),

2) pionowe płyty kotwiące służące do łączenia z konstrukcją obiektu — dla przypadków określonych w ust. 1 pkt 2 lit. b).

§ 289. 1. Kable zasilające latarnie w energię elektryczną powinny być umieszczone w rurach ochronnych, osadzonych w konstrukcji lub podwieszonych do konstrukcji.

2. Rury ochronne, o których mowa w ust. 1, powinny mieć:

- 1) średnicę nie mniejszą niż 75 mm,
- 2) promień krzywizn na załamaniach trasy kabla większe niż 0,5 m,
- 3) zapewniony odpływ zbierającej się w nich wody.

3. Kable, o których mowa w ust. 1, powinny spełniać odpowiednio wymagania określone w dziale VII dla urządzeń obcych.

Rozdział 15

Wentylacja

§ 290. W tunelach, w zależności od ich długości, powinna być przewidziana wentylacja dla odprowadzenia spalin.

§ 291. Instalacje wentylacyjne tuneli drogowych powinny zapewnić:

- 1) wymianę powietrza — aby nie zostały przekroczone stężenia zanieczyszczeń zagrażające przebywającym w tunelu użytkownikom dróg,
- 2) bezpieczeństwo i komfort jazdy — poprzez usuwanie dymów ograniczających widoczność oraz regulowanie temperatury i ruchu powietrza.

§ 292. 1. Wentylacja tuneli drogowych powinna być ustalona na podstawie stężenia określonego ułamkiem molowym tlenku węgla i tlenku azotu w powietrzu tunelu oraz emisji dymów ograniczających widoczność.

2. Dopuszczalne stężenie określone ułamkiem molowym tlenku węgla w powietrzu tunelu określa tabela:

Rodzaj tunelu rodzaj ruchu	Dopuszczalne stężenie określone ułamkiem molowym tlenku węgla	
	ruch pojazdów płynny, %	ruch pojazdów utrudniony lub zatrzymywany, %
W ciągu ulic miejskich	0,015	0,015
W ciągu dróg klas A i S	0,015	0,025
Górski	0,015	0,025
Na wyjściu z tunelu przy wentylacji podłużnej	0,025	0,025
Przebywanie w tunelu personelu wykonującego pracę	0,005	

3. Dopuszczalne stężenie, określone ułamkiem molowym tlenu azotu w powietrzu tunelu, wynosi 0,0025%.

4. Dopuszczalne stężenie dymu w powietrzu tunelu, określone współczynnikiem widoczności i komfortu jazdy, podaje tabela:

Rodzaj tunelu rodzaj ruchu	Współczynnik widoczności i komfortu jazdy	
	ruch pojazdów płynny (m^{-1})	ruch pojazdów utrudniony lub zatrzymywany (m^{-1})
W ciągu ulic miejskich	0,005	0,0075
Pozamiejski przy prędkości pojazdów: 60—80 km/h	0,0075	0,009
	100 km/h	0,009
Przebywanie w tunelu personelu wykonującego pracę	0,003	
Konieczność zamknięcia ruchu w tunelu	0,012	

5. Dopuszczalne stężenie masowe sadzy w powietrzu tunelu wynosi 2 mg/m^3 .

§ 293. Wentylacja tuneli drogowych może być wykonana w szczególności jako:

- 1) naturalna,
- 2) mechaniczna:
 - a) wzdłużna,
 - b) poprzeczna,
 - c) mieszana.

§ 294.1. Wentylację naturalną, o której mowa w § 293 pkt 1, działającą dzięki różnicy ciśnień między głowicami tunelu oraz w wyniku ruchu pojazdów, dopuszcza się, z zastrzeżeniem ust. 2, w tunelach o długości:

- 1) w ciągu dróg z ruchem jednokierunkowym, bez zatorów, gdy droga przebiega poza tunelem:
 - a) w poziomie terenu lub na nasypie — nie większej niż 600 m,
 - b) w wykopie — nie większej niż 400 m,
- 2) w ciągu dróg o dużym natężeniu ruchu, z zatorami — nie większej niż 200 m.

2. W przypadku korzystnych warunków topograficznych i klimatycznych dopuszcza się wentylację naturalną w tunelach dłuższych, niż podano w ust. 1, pod warunkiem zastosowania rezerwowej wentylacji mechanicznej.

§ 295. 1. Wentylację mechaniczną, o której mowa w § 293 pkt 2, działającą dzięki wymuszaniu przepływu powietrza wzdłuż lub w poprzek osi tunelu, dopuszcza się, gdy długość tunelu przy wentylacji:

- 1) wzdłużnej — jest nie większa niż 1000 m,
- 2) poprzecznej — jest większa niż 1000 m.

2. Wentylacja mechaniczna wzdłużna wymaga:

- 1) przy wentylatorach umieszczonych wzdłuż stropu tunelu:
 - a) zachowania odległości od ściany — dla ograniczenia wpływu tarcia powietrza o ścianę,
 - b) grupowania wentylatorów — aby odległości między grupami były nie mniejsze niż 60 m i nie większe niż 120 m,
 - c) odpowiedniej liczby wentylatorów w grupach — dla zapewnienia równomiernego ciśnienia powietrza,

2) przy zastosowaniu szybów wentylacyjnych — rozmieszczenia czerpni w pobliżu głowic tuneli oraz w środkowej ich części w przypadku nieparzystej liczby czerpni.

3. Wentylacja mechaniczna poprzeczna, z poprzecznym ruchem powietrza na całej długości tunelu, działająca w wyniku różnicy ciśnień w kanałach umieszczonych wzdłuż tunelu, wymaga umieszczenia otworów:

- 1) do doprowadzenia powietrza — w dolnej części tunelu na wysokości kół pojazdów,
- 2) do odprowadzenia powietrza — w części stropowej, z zastrzeżeniem ust. 4.

4. W wentylacji, o której mowa w ust. 3, dopuszcza się rezygnację z kanałów odprowadzających i usuwanie zużytego powietrza przez głowice tuneli lub pośrednie szyby wywiewne.

5. Prędkość przepływu powietrza w tunelu z wentylacją mechaniczną nie powinna być większa niż 10 m/s.

§ 296. Jeśli zanieczyszczenia powietrza usuwanego z tuneli przekraczają dopuszczalne stężenia z uwagi na ochronę środowiska, powinny być zastosowane specjalne urządzenia oczyszczające przed wyemitowaniem do atmosfery.

§ 297. 1. Przestrzenie zamknięte konstrukcji, pozostające pod normalnym ciśnieniem atmosferycznym, powinny być wyposażone w otwory wentylacyjne i otwory odprowadzające skropliny pary wodnej.

2. Otwory, o których mowa w ust. 1, powinny być:

- 1) rozmieszczone tak, aby zapewniały ruch powietrza wewnątrz przekroju,
- 2) zabezpieczone przed opadami atmosferycznymi oraz dostępem ptactwa i nietoperzy,
- 3) wykonane w betonowych przekrojach skrzynkowych w szczególności za pomocą rur z tworzyw sztucznych, o średnicy 150 mm, z zachowaniem wymagań określonych w § 138 ust.1 pkt 2.

Rozdział 16

Znaki pomiarowe

§ 298.1. Dla oceny prawidłowej pracy obiektu inżynierskiego powinny być przewidziane w szczególności:

- 1) znaki wysokościowe (repery) na obiektach,
- 2) wodowskazy przy mostach.

2. Znaki wysokościowe, o których mowa w ust. 1, powinny być umieszczone:

- 1) na głowicach tuneli — nie mniej niż 3 sztuki,
 - 2) na każdej z podpór obiektu mostowego — nie mniej niż 4 sztuki,
 - 3) po obu stronach przęsła:
 - a) nad podporami,
 - b) w środku rozpiętości przęsła dłuższych niż 21 m,
- w osiach skrajnych dźwigarów lub w punktach znajdujących się nad dolnymi krawędziami ustrojów płytytowych.

3. Znaki wysokościowe powinny być powiązane ze stałym znakiem wysokościowym, wykonanym z trwałego materiału i posadowionym na gruncie rodzimym poniżej poziomu przemarzania, poza korpusem drogi w niewielkiej odległości od obiektu.

4. Stały znak wysokościowy, o którym mowa w ust. 3, powinien być w miarę możliwości dowiązany do niwelacji państwowej, z zastrzeżeniem ust. 5.

5. Przy obiektach o długości większej niż 100 m powinny być wykonane dwa znaki, o których mowa w ust. 4, rozmieszczone w pobliżu końców obiektu.

6. Powinno się dążyć do tego, aby obiekty mostowe o długościach nie mniejszych niż 200 m i wymagające stałej obserwacji były wyposażone w stanowiska pomiarowe rozmieszczone poza nimi — w celu umożliwienia cyklicznych pomiarów niwelacyjnych (osiadanie, przechyły podpór, ugięcia przęsła).

Rozdział 17

Urządzenia zapewniające dostęp do obiektów inżynierskich w celach utrzymaniowych

§ 299. 1. Urządzeniami umożliwiającymi dostęp do elementów obiektu inżynierskiego w celu, o którym mowa w § 84, mogą być w szczególności chodniki dla obsługi, korytarze, pomosty, spoczniki, galerie, wózki rewizyjne, windy, schody dla obsługi, drabiny i klamry, wykonywane z materiałów trwałych i niepalnych.

2. Urządzenia, o których mowa w ust. 1, powinny być zabezpieczone przed dostępem osób postronnych.

§ 300. Szerokość chodników dla obsługi, korytarzy i pomostów powinna wynosić, gdy służą:

- 1) jako przejście lub dojście — nie mniej niż 0,9 m,
- 2) do wykonywania prac obsługowych — nie mniej niż 1,2 m.

§ 301. 1. Jako przejścia do łożysk, w przypadku braku dostępu z terenu, mogą być zastosowane w szczególności korytarze:

- 1) w przyczółkach między ścianą nadłożyskową a skrajną poprzecznicą lub płaszczyzną stanowiącą zakończenie dźwigarów,
- 2) w głowicach filarów — jeśli układ konstrukcji przęsła pozwala na uzyskanie odpowiedniej wysokości do poruszania się obsługi i istnieją zabezpieczenia przed upadkiem od strony otwartej przestrzemi.

2. Rolę korytarzy mogą spełniać wewnętrzne przestrzemienie dźwigarów skrzynkowych, umożliwiające komunikację w obrębie przęsła bądź między przęsłami oraz dostęp do filarów.

3. Dostęp do korytarzy może być zapewniony w szczególności jako właz:

- 1) zamykany w ścianie przyczółka — o szerokości nie mniejszej niż 0,8 m i wysokości nie mniejszej niż 1,6 m,
- 2) w płycie chodnika lub w przegrodzie stropowej filara lub w płycie dolnej ustroju skrzynkowego nad filarem, wyposażony w drabinę zamocowaną na stałe lub przestawną — o wymiarach nie mniejszych niż 0,8 m x 0,8 m, z zastrzeżeniem ust. 4.

4. Jeśli otwory, o których mowa w ust. 3 pkt 2, przewidziane są do:

- 1) transportu materiałów — powinny mieć wymiary nie mniejsze niż 0,9 m x 0,9 m,
- 2) umieszczenia przestawnych drabin — powinny spełniać wymagania określone w § 308 ust. 9 pkt 3.

5. Otwory włazowe, o których mowa w ust. 3 i 4, z wyjątkiem otworów w płycie chodnika, powinny być zabezpieczone za pomocą ażurowych przykryw na zawiasach. Otwory włazowe w płycie chodnika powinny być zabezpieczone przed napływem wody opadowej.

§ 302. 1. W stężeniach poprzecznych dźwigarów skrzynkowych, o których mowa w § 301 ust. 2, powinny być przewidziane otwory przełazowe o wymiarach określonych w § 301 ust. 3 pkt 1.

2. Wysokość otworu, o którym mowa w ust. 1, powinna być mierzona od:

- 1) podłogi korytarza — gdy suma wysokości i szerokości przegrody jest nie większa niż 0,6 m,
- 2) od wierzchu przegrody — gdy suma wysokości i szerokości jest większa niż 0,6 m, z tym że w przypadku progu o wysokości większej niż 0,4 m powinny być przewidziane stopnie spełniające wymagania określone w § 135 ust. 2 pkt 2 i 3.

§ 303. 1. Pomosty mogą być zastosowane między dźwigarami na całej długości obiektu lub na odcinkach wynikających z potrzeb, jakim mają służyć.

2. Dostęp do pomostów może być zapewniony jak dla korytarzy bądź za pomocą schodów o szerokości biegu równej 0,8 m, bądź drabin.

§ 304. 1. Galerie i spoczniki mogą być zastosowane na odcinkach konstrukcji obiektów mostowych bądź pod elementami ich wyposażenia, wymagających napraw lub czynności eksploatacyjnych. Szerokość ich powinna być nie mniejsza niż 1,2 m, a długość powinna być dostosowana do potrzeb wynikających z przeznaczenia.

2. Dostęp do galerii i spoczników, o których mowa w ust. 1, powinien być zapewniony za pomocą schodów o szerokości nie mniejszej niż 0,8 m lub drabin.

§ 305. 1. Wózki rewizyjne, zwane dalej „wózkami”, mogą być zastosowane jako ruchome pomosty umieszczone od spodu konstrukcji przęsła albo wewnątrz ich konstrukcji — w celu przemieszczania się wzdłuż osi podłużnej przęsła dla dokonania przeglądów lub wykonania robót utrzymaniowych.

2. Konstrukcja przęseł i podpór pośrednich powinna być tak przewidziana, aby umożliwiony był przejazd wózka wzdłuż całego obiektu bez konieczności jego demontażu, przy czym powinna być w szczególności zapewniona zmiana gabarytów wózka w celu przejazdu nad podporami.

3. Szerokość pomostu wózka, mierzona wzdłuż osi podłużnej obiektu, powinna być nie mniejsza niż 2 m i swym zasięgiem powinna obejmować całą szerokość obiektu. Jeśli uformowanie konstrukcji obiektu od spodu wykazuje znaczne różnice poziomów, wózki powinny być wyposażone w szczególności w dodatkowe rusztowania.

4. Wózki powinny być podwieszane do specjalnych torów jezdnych zamocowanych do konstrukcji obiektu. Tor jezdny powinien zapewnić:

- 1) stateczność wózka bez względu na umieszczenie pomostu i obciążenie wynikające z funkcji, jaką wózek ma spełniać,
- 2) stały rozstaw i prostoliniowy przebieg szyn,
- 3) płynność przejazdu kół wózka,
- 4) pochylenie podłużne nie większe niż 3% w przypadku napędu ręcznego,
- 5) możliwość ograniczenia ruchu i zablokowania wózka w czasie postoju.

5. Wózki powinny mieć cztery zestawy kół, po dwa zestawy kół na każdej szynie, napędzane ręcznie lub mechanicznie. Rozstaw kół w kierunku podłużnym obiektu powinien zagwarantować stateczność wózka bez względu na umieszczenie pomostu i obciążenie wynikające z funkcji, jaką wózek spełnia. Wymagania w zakresie poruszania i napędu wózka podlegają przepisom Urzędu Dozoru Technicznego.

6. Dostęp do wózków, zależnie od sytuacji, może być zapewniony w szczególności z poziomu terenu, z ławy podłożyskowej przyczółka lub z chodnika obiektu.

§ 306. 1. Schody dla obsługi mogą:

- 1) być umieszczone na skarpach — zapewniając dostęp do obiektu,
- 2) stanowić niezależne konstrukcje lub być powiązane z konstrukcją pomostów, galerii lub spoczników — jako elementy zapewniające do nich dostęp.

2. Schody, o których mowa w ust. 1 pkt 2, powinny spełniać wymagania określone w § 128 ust. 2 i 3, § 135 ust. 2 pkt 2 i 3 oraz w § 307 ust. 5.

§ 307. 1. Urządzenia, o których mowa w § 303—305 i § 306 ust. 1 pkt 2, powinny zapewnić wysokość w świetle do poruszania się obsługi nie mniejszą niż 1,9 m.

2. Dopuszcza się ograniczenie wysokości, o której mowa w ust. 1, przez wystające elementy na odcinkach przejścia nie dłuższych niż 1,5 m, pod warunkiem że zostaną one odpowiednio oznakowane i przeświet pod nimi będzie nie mniejszy niż 1,6 m. Ograniczenie wysokości nie może być zastosowane na odcinkach przejścia, na których przewidziane jest wykonanie napraw lub czynności obsługowych.

3. Nawierzchnia urządzeń określonych w ust. 1 powinna mieć właściwości przeciwpoślizgowe.

4. Nawierzchnie ażurowe nie mogą mieć otworów o powierzchni większej niż 1700 mm² i wymiarów umożliwiających przejście kuli o średnicy większej niż 36 mm.

5. Urządzenia określone w ust. 1 powinny być zabezpieczone od strony otwartej przestrzeni balustradą o wysokości 1,1 m, składającą się z poręczy oraz przeciągów rozmieszczonych w połowie wysokości balustrady i na wysokości 15 cm od podłogi.

§ 308. 1. W przypadkach braku miejsca lub możliwości przewidywanego sporadycznego wykorzystania, dopuszcza się zastosowanie drabin lub klamer zamiast schodów dla obsługi.

2. Klamry powinny być zastosowane jako zamocowane na stałe do konstrukcji obiektu, a drabiny w szczególności jako:

- 1) stałe — zamocowane do konstrukcji obiektu,
- 2) przestawne — gdy zamocowanie na stałe jest niemożliwe lub niewskazane z uwagi na dostęp osób postronnych,
- 3) stałe lub ruchome — zawieszane na poręczy balustrady.

3. Szerokość użytkowa drabin lub klamer, o których mowa w ust. 1, powinna być nie mniejsza niż 0,5 m, a odstępy między szczeblami drabiny lub pionowymi klamrami nie mogą być większe niż 0,3 m. Począwszy od wysokości 3 m od poziomu podłogi, drabiny i klamry powinny być wyposażone w urządzenia zabezpieczające przed upadkiem. Przez szerokość użytkową drabin rozumie się długość szczebli drabiny w przeswicie jej pobocznic.

4. Jako zabezpieczenie przed upadkiem, o którym mowa w ust. 3, powinny być zastosowane poziome obręcze. Rozstaw obręczy powinien być nie większy niż 0,8 m, przy czym obręcze powinny być usztywnione pionowymi prętami, rozmieszczonymi w odstępie nie większym niż 0,3 m. Odległość obręczy ochronnej od drabiny lub klamer w miejscu najbardziej oddalonym nie powinna być mniejsza niż 0,7 m i większa niż 0,8 m.

5. Odległość drabiny lub klamer od ściany bądź innego elementu konstrukcji, do których są zamocowane, powinna być nie mniejsza niż 0,15 m.

6. Drabiny stałe i zawieszane oraz ciągi klamer o wysokości większej niż 10 m powinny być wyposażone w spoczniki o wymiarach nie mniejszych niż 0,8 m x 0,8 m, rozmieszczone w odstępie (8÷10) m. Spoczniki umieszczone z boku drabin lub ciągu klamer powinny być zabezpieczone poręczą spełniającą wymagania określone w § 307 ust. 5, a w konstrukcji urządzeń zabezpieczających przed upadkiem powinny być przewidziane odpowiednie wycięcia prętów podłużnych umożliwiające wejście na spocznik.

7. Drabiny stałe, o których mowa w ust. 2 pkt 1, powinny być zamocowane pionowo. Zamocowanie drabiny nie powinno ograniczać wzajemnych przemieszczeń łączonych elementów konstrukcji.

8. Drabiny lub klamry powinny wystawać 1,1 m ponad poziom, do którego prowadzą. Drabiny stałe, w razie braku możliwości wyprowadzenia do wymaganej wysokości, powinny być przedłużone:

- 1) klamrami — rozmieszczonymi jak szczeble drabiny,
- 2) dwoma pionowymi klamrami o długości 1 m — rozmieszczonymi w odstępie 0,6 m.

9. Drabiny przestawne, o których mowa w ust. 2 pkt 2, powinny mieć:

- 1) nachylenie do poziomu $\sim 70^\circ$,
- 2) zabezpieczenie podstawy przed przesunięciem,
- 3) prześwit między krawędzią otworu, w którym zostały umieszczone, a płaszczyzną drabiny od strony wchodzącego — nie mniejszy niż 0,8 m.

10. Drabiny zawieszane, o których mowa w ust. 2 pkt 3, niezależnie od spełnienia odpowiednio wymagań określonych w ust. 3—7, powinny mieć pobocznice i urządzenia zabezpieczające przed upadkiem, wystające 1,1 m ponad poziom poręczy, oraz powinny być dodatkowo wyposażone w szczególności w:

- 1) uchwyty — do podnoszenia w czasie montażu,
- 2) spocznik w dolnej części drabiny o wymiarach nie mniejszych niż 0,8 m x 1,2 m, przewidziany asymetrycznie w stosunku do drabiny i zabezpieczony balustradami zgodnie z wymaganiami określonymi w § 307 ust. 5,
- 3) drabinę od strony chodnika — do umożliwienia wejścia na poziom poręczy,
- 4) blachy dociskowe przymocowane do pobocznic drabiny na poziomie belki gzymsowej obiektu mostowego — do opierania drabiny o konstrukcję obiektu.

11. Nawierzchnia spoczników drabin, o których mowa w ust. 6 i 10, powinna spełniać wymagania określone w § 307 ust. 3 i 4.

Dział VII

URZĄDZENIA OBCE NA OBIEKTACH INŻYNIERSKICH

Rozdział 1

Wymagania ogólne

§ 309. 1. Wszelkie urządzenia obce w postaci przewodów: gazowych i z cieczami palnymi, wodociągowych, kanalizacyjnych, sieci ciepłej oraz kabli elektroenergetycznych, teletechnicznych itp. powinny być umieszczone na specjalnie w tym celu wykonanych konstrukcjach, nie związanych z konstrukcją obiektu inżynierskiego, z zastrzeżeniem ust. 2.

2. W wyjątkowych przypadkach, gdy nie ma możliwości zastosowania rozwiązań, o których mowa w ust. 1, dopuszcza się przeprowadzenie tych urządzeń przez obiekty mostowe, z wyjątkiem tymczasowych obiektów mostowych, pod warunkiem uzyskania zgody zarządzającego obiektem i spełnienia wymagań określonych w § 310.

3. Urządzenia obce emitujące hałasy, drgania i prądy błądzące, zainstalowane w pomieszczeniach technicznych, o których mowa w § 185, lub podwieszane do obiektu inżynierskiego, nie powinny przekazywać szkodliwych oddziaływań na konstrukcję obiektu i pomieszczeń oraz na otoczenie.

§ 310. Urządzenia, o których mowa w § 309 ust. 1, i dopuszczone do przeprowadzenia przez obiekt inżynierski:

- 1) nie powinny:
 - a) zagrażać bezpieczeństwu ruchu na obiekcie i pod obiektem,
 - b) zagrażać bezpieczeństwu konstrukcji,
 - c) pogarszać wyglądu obiektu przez wystające elementy urządzeń,
 - d) być wbudowane w elementy konstrukcji obiektu,
 - e) utrudniać robót utrzymaniowych obiektu,
 - f) utrudniać wykonywania przeglądów technicznych obiektu,

2) powinny:

- a) być umieszczone na specjalnych galeriach lub wspornikach przewidzianych między dźwigarami lub pod wspornikami chodnikowymi z zastosowaniem odpowiednich osłon maskujących, spełniając wymagania określone w § 319 ust. 5,
- b) zachować odległości między przewodami i urządzeniami spełniające wymagania Polskiej Normy i zapewniające ich przeglądy i naprawy,
- c) mieć zapewniony dostęp w celach utrzymaniowych,
- d) przechodzić przez elementy poprzeczne obiektu w specjalnie uformowanych otworach lub rurach ochronnych,
- e) spełniać wymagania określone w odnośnych przepisach, dotyczących budowy i eksploatacji przewidzianych dla poszczególnych urządzeń,
- f) być zaopatrzone w rozwiązania techniczne umożliwiające samokompensację wydłużeń cieplnych oraz eliminację ewentualnych odkształceń urządzeń obcych wywołanych deformacją lub osiadaniem obiektu,
- g) być zabezpieczone antykorozyjnie, jeśli wykonane są ze stali; odnosi się to również do konstrukcji podpierających, o których mowa w lit. a).

§ 311.1. Urządzenia odcinające dopływ gazu, cieczy lub energii elektrycznej powinny być zainstalowane poza obiektem w miejscach łatwo dostępnych i zabezpieczonych przed wpływami atmosferycznymi, uszkodzeniami mechanicznymi i dostępem osób postronnych; miejsca te powinny być odpowiednio oznakowane.

2. W przypadku przeprowadzenia przewodów z cieczami w zamkniętych (skrzynkowych) lub korytowych konstrukcjach obiektu, powinny być przewidziane otwory umożliwiające odpływ cieczy z tych obiektów w sytuacjach awaryjnych.

Rozdział 2

Rurociągi i przewody gazowe

§ 312. 1. Rurociągi i przewody gazowe przeprowadzone przez obiekt mostowy, spełniające wymagania Polskiej Normy, powinny być umieszczone na całej długości obiektu w stalowych szczelnych rurach ochronnych wystających poza końce obiektu i nie ograniczających swobody przemieszczeń ustroju nośnego. Rury stalowe powinny być zabezpieczone przed wpływem prądów błądzących, stosownie do wymagań Polskiej Normy.

2. Przewody gazowe powinny być zaopatrzone w zawory odcinające, umieszczone na odcinkach poza rurami ochronnymi po obu stronach obiektu w od-

ległości nie mniejszej niż 25 m i nie większej niż 110 m.

3. Rury ochronne, o których mowa w ust. 1, powinny być wyprowadzone poza koniec obiektu (ścianę przyczółka, skrajną poprzecznicę przęsła zatopionego w nasypie, płytę przejściową) przy ciśnieniu gazu:

- 1) nie większym niż 0,4 MPa — na odległość 4 m,
- 2) większym niż 0,4 MPa — na odległości określone w warunkach technicznych, jakim powinny odpowiadać sieci gazowe.

4. Rury ochronne, o których mowa w ust. 1, powinny być zakończone studniami z odpowiednią wentylacją grawitacyjną lub mechaniczną — w przypadku gęstości gazu większej niż gęstość powietrza. Wylot przewodu wentylacyjnego powinien być wyprowadzony poza korpus drogi i umieszczony na wysokości:

- 1) od terenu — nie mniejszej niż 2,5 m,
- 2) od przewodu z gazem lżejszym od powietrza — nie mniejszej niż 1 m.

Rozdział 3

Przewody kanalizacyjne

§ 313. 1. Przewody kanalizacyjne przeprowadzone przez obiekt mostowy powinny być umieszczone w stalowych szczelnych rurach ochronnych, spełniających wymagania określone w § 312 ust. 1.

2. Przewody kanalizacyjne powinny być zaopatrzone w zawory odcinające:

- 1) od strony napływu ścieków — przy cyrkulacji grawitacyjnej,
- 2) z obu stron obiektu — przy cyrkulacji ciśnieniowej.

3. Rury ochronne, o których mowa w ust. 1, powinny mieć zapewnioną możliwość odprowadzenia ścieków do specjalnych zbiorników rezerwowych, umieszczonych poza drogą.

Rozdział 4

Przewody wodociągowe

§ 314. 1. Przewody wodociągowe przeprowadzone przez obiekt mostowy, usytuowany w szczególności nad drogą, powinny być umieszczone w stalowych szczelnych rurach ochronnych, spełniających wymagania określone w § 312 ust. 1.

2. Przewody wodociągowe powinny być zaopatrzone w zawory odcinające, umieszczone poza obiektem po obu jego stronach.

3. Rury ochronne, o których mowa w ust. 1, powinny mieć zapewnioną możliwość odprowadzenia wody do kanalizacji.

Rozdział 5

Rurociągi i przewody ciepłe

§ 315. Rurociągi i przewody ciepłe przeprowadzone przez obiekt mostowy powinny być umieszczone w stalowych szczelnych rurach ochronnych, spełniających wymagania określone w § 312 ust. 1 oraz w § 314 ust. 2 i 3.

Rozdział 6

Linie elektroenergetyczne i telekomunikacyjne oraz instalacje elektroenergetyczne i telekomunikacyjne

§ 316. 1. Zabrania się przeprowadzenia przez obiekt mostowy kabli elektroenergetycznych o napięciu większym niż 20 kV. Kable elektroenergetyczne i telekomunikacyjne powinny być umieszczone w rurach ochronnych stalowych, zabezpieczonych przed wpływem prądów błędzących, stosownie do wymagań Polskiej Normy, lub w rurach z tworzyw sztucznych, nie ograniczających swobody przemieszczeń ustrojów nośnych obiektów.

2. Kable elektroenergetyczne powinny być zaopatrzone w urządzenia do wyłączenia napięcia, umieszczone poza obiektem po obu jego stronach, w odległości określonej w § 319 ust. 6.

§ 317. Studnie kablowe instalacji telekomunikacyjnej powinny być umieszczone poza konstrukcją obiektu. Dopuszcza się ich instalowanie pod pomostem obiektu, gdy zachodzi konieczność spełnienia wymagań Polskiej Normy odnośnie do przelotów między studniami.

Dział VIII

BEZPIECZEŃSTWO POŻAROWE

§ 318. 1. Obiekty inżynierskie powinny być zaprojektowane i wykonane z materiałów niepalnych, z zastrzeżeniem ust. 3.

2. Urządzenia umożliwiające dostęp do elementów obiektu inżynierskiego, o którym mowa w ust. 1, oraz do urządzeń obcych przeprowadzonych przez obiekt, o których mowa w § 312—316, powinny być zaprojektowane i wykonane z materiałów niepalnych.

3. Dopuszcza się zaprojektowanie i wykonanie kładek z materiałów trudno zapalnych.

§ 319. 1. Pod obiektami mostowymi oraz w ich konstrukcji nie powinny być umieszczone rozdzielnie, stacje energetyczne, transformatory oraz pompownie cieczy i gazów palnych.

2. Pod obiektami mostowymi zabrania się usytuowania obiektów zagrożonych wybuchem oraz obiektów, w których występują materiały palne, a obciążenie ogniowe jest większe niż 500 MJ/m².

3. Obiekty, o których mowa w ust. 2, powinny być wykonane z materiałów niepalnych i znajdować się w odległości nie mniejszej niż 6 m od rzutu poziomego obiektu mostowego.

4. Przestrzenie pod obiektami mogą być wykorzystane na garażowanie samochodów osobowych, pod warunkiem że spód ustroju nośnego znajduje się od poziomu terenu na wysokości:

- 1) dla konstrukcji stalowych — nie mniejszej niż 4,5 m,
- 2) dla konstrukcji betonowych — nie mniejszej niż 3 m.

Inne wykorzystanie przestrzeni pod przęsłami obiektów mostowych może być dopuszczane za zgodą jednostek zarządzających tymi obiektami oraz właściwej komendy

powiatowej Państwowej Straży Pożarnej, przy zapewnieniu swobodnych dojazdów i dróg ewakuacyjnych.

5. Kable elektroenergetyczne nie powinny być umieszczone z przewodami gazowymi i cieczami palnymi we wspólnych kanałach lub w tych samych przedziałach między dźwigarami lub podłużnicami.

6. Zawory odcinające dopływ gazu lub cieczy palnych oraz urządzenia do wyłączenia napięcia w kablach elektroenergetycznych powinny być zainstalowane poza obiektem w odległości nie mniejszej niż 25 m od przyczółków.

7. Dojścia do kanałów lub pomostów, w których umieszczone są przewody gazowe lub z cieczami palnymi, powinny być zapewnione w obiektach o długości większej niż 100 m w każdym przęśle, przy czym odległości między dojściami i wjazdami nie powinny być mniejsze niż 50 m; dojścia i wjazdy powinny być dostosowane do wprowadzenia sprzętu i środków gaśniczych. Wymiary i oznakowanie wjazdów powinno być uzgodnione z właściwą komendą powiatową Państwowej Straży Pożarnej.

§ 320. Przewody i kable umieszczone w obiektach inżynierskich powinny mieć cechę nierozprzestrzeniania ognia.

§ 321. 1. Konstrukcja tunelu powinna być wykonana z materiałów niepalnych i mieć odporność ogniową nie mniejszą niż 240 minut, a elementy wystroju jego wnętrza powinny być wykonane z materiałów niepalnych.

2. Kable elektroenergetyczne oraz oświetlenia awaryjnego powinny być umieszczone w dolnej części tunelu i odporne na działanie wysokiej temperatury.

3. Zasilanie oświetlenia i sygnalizacji w energię elektryczną powinno być przeprowadzone z obu końców tunelu i rozdzielone na sekcje.

4. Wentylatory umieszczone w stropie tunelu przy wentylacji wzdłużnej powinny być przystosowane do oddymiania w przypadku pożaru.

5. W tunelach z wentylacją poprzeczną kanały świeżego i zużytego powietrza powinny być oddzielone przegrodami z materiałów niepalnych o odporności ogniowej nie mniejszej niż 120 minut.

6. Wentylatory wywiewne we wszystkich systemach wentylacyjnych powinny być przystosowane do pracy w podwyższonej temperaturze lub chłodzone.

§ 322. 1. Tunele o długości większej niż 100 m powinny być wyposażone w nisze ratunkowe rozmieszczone mijankowo na przeciwległych ścianach, w odległościach nie większych niż 100 m między niszami na każdej ze ścian, z tym że w tunelach o długości nie większej niż 200 m dopuszcza się jedną niszę na każdej ścianie. Nisze powinny być wyposażone w instalację wentylacyjną nadciśnieniową w stosunku do atmosfery tunelu oraz w oświetlenie awaryjne włączane automatycznie w razie pożaru.

2. Długości i odstępy, o których mowa w ust. 1, mogą być powiększone w przypadku:

- 1) tuneli wyższych niż 5 m — o 25% ich wartości,
- 2) zastosowania automatycznych urządzeń oddymiających — o 50% ich wartości,

3) zaistnienia łącznie okoliczności wymienionych w pkt 1 i 2 — o 75% ich wartości.

3. Tunele dwukomorowe o długości większej niż 400 m powinny być wyposażone w przejścia ewakuacyjne między komorami, zastępujące nisze ratunkowe sąsiadujących ze sobą ścian komór, rozmieszczone w odstępach nie większych niż 100 m lub zwiększonych zgodnie z wymaganiami określonymi w ust. 2.

§ 323. 1. Kanalizacja deszczowa w tunelach powinna umożliwić szybkie przyjęcie rozlanych benzyn lub olejów napędowych z uszkodzonych cystern i odprowadzenie ich do specjalnych zbiorników umieszczonych poza obiektem.

2. Kanalizacja, o której mowa w ust. 1, powinna zaopiecznić rozprzestrzenieniu się pożaru.

§ 324. 1. Elementy tymczasowych obiektów mostowych przewidziane na okres dłuższy niż 3 lata powinny być wykonane z materiałów co najmniej trudno zapalnych.

2. Tymczasowe objekty mostowe przewidziane na okres nie dłuższy niż 3 lata, wykonane w całości lub częściowo z materiałów palnych, powinny być wyposażone w następujący sprzęt i środki gaśnicze:

- 1) skrzynie z suchym piaskiem po obu stronach obiektu w pobliżu przyczółków, o pojemności nie mniejszej niż 0,5 m³,
- 2) jedną beczkę z wodą o pojemności 200 l oraz jedną skrzynię z suchym piaskiem o pojemności nie mniejszej niż 0,25 m³ — na obiektach, których długość jest większa niż 50 m, a nie przekracza 100 m,
- 3) beczki z wodą i skrzynie z piaskiem o pojemnościach, jak określono w pkt 2, rozmieszczone w odstępie nie większym niż 100 m — na obiektach o długości większej niż 100 m.

3. W okresach jesienno-zimowych woda, o której mowa w ust. 2 pkt 2 i 3, powinna zawierać substancje obniżające temperaturę krzepnięcia.

§ 325. Pod przęslami tymczasowych obiektów mostowych:

- 1) nie powinny znajdować się zabudowania i składowiska materiałów,
- 2) powinny być zainstalowane oddymnice z blach o grubości nie mniejszej niż 2 mm lub z innych materiałów niepalnych — jeśli objekty usytuowane są nad torami linii kolejowych z trakcją parową lub spalinową.

Dział IX

PRZEPISY PRZEJŚCIOWE I KOŃCOWE

§ 326. Przepisów rozporządzenia nie stosuje się do obiektów inżynierskich, dla których została wydana decyzja o pozwoleniu na budowę lub został złożony wniosek o wydanie takiej decyzji, przed dniem wejścia w życie rozporządzenia.

§ 327. Rozporządzenie wchodzi w życie po upływie 14 dni od dnia ogłoszenia.

Minister Transportu i Gospodarki Morskiej:

T. Stryczyk

OBLICZANIE ŚWIATEŁ MOSTÓW I PRZEPUSTÓW

1. Wstęp**1.1. Przedmiot załącznika**

Przedmiotem załącznika są zasady określania świateł mostów i przepustów.

1.2. Zakres stosowania

Załącznik obowiązuje przy projektowaniu mostów oraz przepustów na ciekach naturalnych i sztucznych.

Podane wzory i zalecenia mogą być stosowane:

- dla mostów na drogach klas A, S, GP, G i Z projektowanych w przekrojach, dla których powierzchnia zlewni nie przekracza 20 000 km²,
- dla pozostałych obiektów projektowanych w przekrojach, dla których powierzchnia zlewni nie przekracza 30 000 km².

Dla mostów projektowanych w przekrojach o zlewniach większych, w trudnych warunkach terenowych lub z nietypowym usytuowaniem mostu, obliczenia hydrauliczne powinny być poprzedzone rozszerzonymi badaniami terenowymi, konsultowane z właściwymi jednostkami naukowo-badawczymi i ewentualnie poparte wynikami badań modelowych.

1.3. Określenie przepływu miarodajnego i miarodajnej rzędnej zwierciadła wody

1.3.1. Obliczenia hydrauliczne przeprowadza się dla przepływu miarodajnego Q_m . Jest on równy maksymalnemu przepływowi rocznemu o odpowiednim prawdopodobieństwie wystąpienia lub przewyższenia, podanym w rozporządzeniu.

1.3.2. Wielkość przepływu miarodajnego wynika z obliczeń hydrologicznych, nie objętych treścią załącznika.

1.3.3. Miarodajna rzędna zwierciadła wody z_m jest to rzędna w niezabudowanym przekroju mostowym odpowiadająca przepływowi miarodajnemu Q_m .

1.3.4. Sposób wyznaczenia miarodajnej rzędnej zwierciadła wody zależy od lokalizacji przekroju mostowego:

1.3.4.1. Jeżeli odległość między przekrojami mostowym i wodowskazowym l nie jest duża, a na odcinku między nimi nie występują ani dopływy, ani wyraźne nieregularności koryta wielkich wód, rzędną z_m obliczyć można dodając lub odejmując od rzędnej wody w przekroju wodowskazowym, odpowiadającej przepływowi miarodajnemu, różnicę poziomów między przekrojem wodowskazowym i mostowym $\Delta z = il$. Spadek zwierciadła wody i należy określić wykorzystując wyniki pomiarów terenowych.

1.3.4.2. Jeżeli powyższe warunki nie są spełnione, miarodajną rzędną zwierciadła wody określa się zgodnie z zasadami obliczeń hydraulicznych przepływów w korytach otwartych.

1.3.4.3. Jeżeli most lub przepust znajduje się w zasięgu spiętrzenia istniejącej lub projektowanej budowli wodnej, to miarodajną rzędną zwierciadła wody należy przyjąć na podstawie krzywej spiętrzenia obliczonej dla tej budowli przy przepływie miarodajnym Q_m .

1.3.4.4. Jeżeli przeprawa drogowa projektowana jest na odcinku ujściowym rzeki, należy rozpatrzyć wpływ wezbrania na rzece głównej na podniesienie się zwierciadła w przekroju przeprawy.

1.4. Dane wyjściowe do obliczeń

Do obliczeń niezbędne są informacje pochodzące z istniejących map, planów, materiałów pomiarowych i inwentaryzacyjnych, projektów i prac studialnych oraz pomiarów terenowych i badań gruntu, pozwalające na:

- zorientowanie się co do charakteru cieku, stabilności jego koryta, zmian przebiegu nurtu, występowania rozgałęzień itp.,
- określenie miarodajnej rzędnej zwierciadła wody i spadku zwierciadła wody przy przepływie miarodajnym,
- określenie przekrojów koryta w osi przeprawy, powyżej i poniżej,
- określenie warunków transportu rumowiska w cieku w czasie wezbrań i ustalenie, czy ruch ten odbywa się całym przekrojem, czy tylko korytem głównym cieku,
- określenie prędkości nierozmywających w przekroju pod mostem bądź za przepustem.

2. Obliczenia hydrauliczne mostów

2.1. Zasady obliczeń

2.1.1. Obliczenia hydrauliczne mostów obejmują:

- wyznaczenie minimalnego światła mostu,
- określenie spodziewanego pogłębienia koryta w przekroju mostowym,
- określenie rozmyć lokalnych przy filarach,
- określenie wysokości spiętrzenia przed mostem.

2.1.2. Minimalne światło mostu należy wyznaczać z warunku dopuszczalnych rozmyć w przekroju mostowym. Jeżeli nie jest przewidywane rozmycie (pogłębienie) koryta, prędkość w przekroju mostowym nie może przekraczać prędkości nierozmywających, natomiast w przypadku dopuszczalnego pogłębienia koryta obliczenia opierają się na warunku zrównania ilości transportowanego rumowiska w przekroju niezabudowanym i w przekroju mostowym.

Podstawową zależnością stosowaną w załączniku, wiążącą parametry dwóch przekrojów (1 i 2) ze względu na wyrównanie zdolności transportowej, jest wzór:

$$\frac{B_1}{B_2} = \left(\frac{Q_1}{Q_2} \right)^{4/3} \left(\frac{h_1}{h_2} \right)^{-3/2} \quad [2.1]$$

gdzie B — szerokość koryta, h — jego głębokość, Q — przepływ w korycie.

2.1.3. Schematyzacja przekroju mostowego:

- do obliczeń należy przyjąć rzędną zwierciadła wody w przekroju mostowym równą rzędnej miarodajnej z_m ,
- w przypadku przekroju mostowego, obejmującego koryto główne oraz część terenów zalewowych, na których nie występuje znaczący ruch rumowiska, do obliczeń pogłębienia koryta należy stosować schemat przekroju dwuczęściowego złożonego z części: głównej i

zalewowej, obejmującej oba tarasy łącznie; dla każdej z tych części określa się głębokość średnią i prędkość średnią,

c) we wszystkich innych przypadkach należy określać głębokość średnią i prędkość średnią dla całego przekroju mostowego.

2.1.4. Podstawowe oznaczenia

2.1.4.1. Przekrój niezabudowany, przekrój powyżej mostu

Przy określaniu parametrów koryta niezabudowanego używa się podziału na koryta o przekroju „wielodzielnym” i „zwartym”. Schemat przekroju wielodzielnego należy stosować w przypadku, gdy intensywny ruch rumowiska odbywa się wyłącznie korytem głównym, a na terenach zalewowych występują tylko lokalne rozmycia i odkłady materiału niesionego przez rzekę. W pozostałych przypadkach należy stosować schemat przekroju zwartego.

Dla przekroju wielodzielnego (rys. 2.1) stosuje się oznaczenia:

F_{og} — pole przekroju poprzecznego koryta głównego,

$F_{oz} = F_{ozl} + F_{ozp}$ — pole przekroju poprzecznego koryta nad obu tarasami zalewowymi,

B_{og} — szerokość zwierciadła wody w korycie głównym,

$B_{oz} = B_{ozl} + B_{ozp}$ — szerokość zwierciadła wody na obu tarasach zalewowych,

$h_{og} = F_{og}/B_{og}$ — średnia głębokość w korycie głównym,

$h_{oz} = F_{oz}/B_{oz}$ — średnia głębokość na terenach zalewowych,

Q_{og} — przepływ w korycie głównym,

$Q_{oz} = Q_m - Q_{og}$ — przepływ po terenach zalewowych,

$v_{og} = Q_{og}/F_{og}$ — średnia prędkość w korycie głównym,

$v_{oz} = Q_{oz}/F_{oz}$ — średnia prędkość na terenach zalewowych,

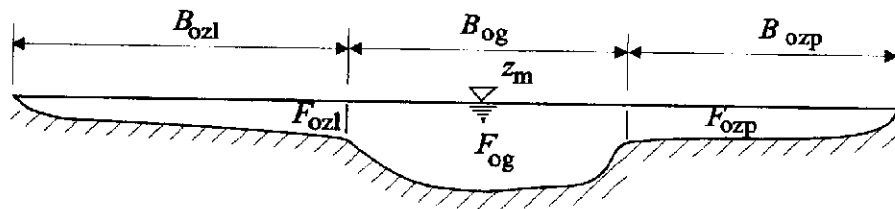

Rys.2.1. Przekrój wielodzielny powyżej mostu

Do oznaczenia elementów hydraulicznych przekroju zwartego lub całego przekroju wielodzielnego używa się symboli z pojedynczym indeksem F_o , B_o , h_o , $Q_o = Q_m$, v_o .

2.1.4.2. Zabudowany przekrój mostowy

W obliczeniach zabudowanego przekroju mostowego wyróżnia się dwa schematy zależnie od stosowanego schematu obliczeniowego. Schemat „dwuczęściowy” dotyczy przypadku, gdy pod mostem, w części przekroju, nazwanej główną, odbywa się transport rumowiska, natomiast w częściach bocznych dno jest nierozmywalne lub mogą powstać tylko rozmycia lokalne wywołane przekroczeniem prędkości nierozmywających. Schemat ten należy stosować tylko wtedy, gdy koryto niezabudowane jest korytem wielodzielnym. We wszystkich innych przypadkach należy stosować schemat „jednoczęściowy”.

Dla przekroju dwuczęściowego (rys.2.2) przed wystąpieniem rozmyć stosuje się oznaczenia:

F_g — pole części przekroju mostowego, w której odbywa się znaczny ruch rumowiska,

$F_z = F_{z1} + F_{zp}$ — pole części przekroju mostowego, w której nie ma ruchu rumowiska,

L_g — światło mostu w części F_g przekroju mostowego,

$L_z = L_{z1} + L_{zp}$ — światło mostu w części F_z przekroju mostowego,

$h_g = F_g/L_g$ — średnia głębokość w części F_g przekroju,

$h_z = F_z/L_z$ — średnia głębokość w części F_z przekroju,

Q_g — przepływ w części F_g przekroju,

Q_z — przepływ w części F_z przekroju,

$v_g = Q_g/F_g$ — średnia prędkość w części F_g przekroju,

$v_z = Q_z/F_z$ — średnia prędkość w części F_z przekroju.

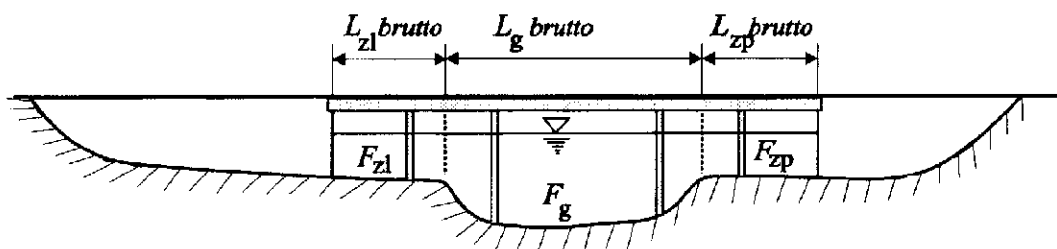

$$L = L_{\text{brutto}} - (\text{suma szerokości filarów})$$

Rys.2.2. Zabudowany przekrój dwuczęściowy

Dla przekroju jednoczęściowego używa się symboli F, L, h, v bez indeksów.

2.1.4.3. Rzędne charakterystyczne (rys. 2.3):

z_m — miarodajna rzędna zwierciadła wody w niezabudowanym przekroju mostowym, odpowiadająca przepływowi miarodajnemu Q_m ,

z_s — rzędna spiętrzonego zwierciadła wody powyżej zabudowanego przekroju mostowego, przy przepływie miarodajnym,

$\Delta z = z_s - z_m$ — spiętrzenie wywołane przez most.

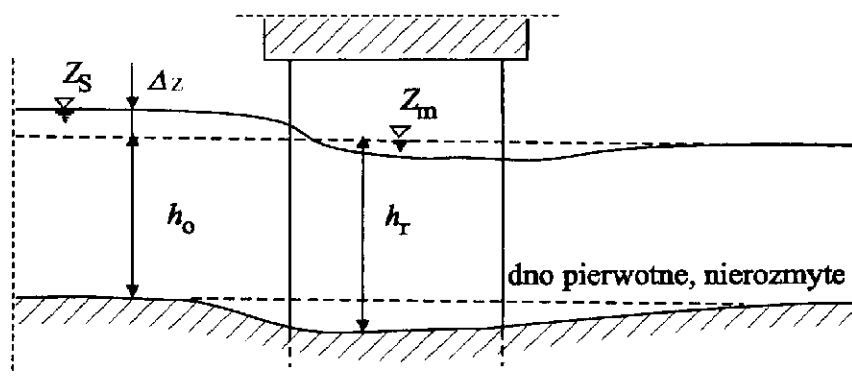

Rys.2.3. Rzędne i głębokości charakterystyczne

2.2. Światło mostu

2.2.1. Tok obliczeń

Światło mostu należy ustalać drogą prób, polegających na określeniu światła minimalnego, założeniu położenia przyczółków, filarów i ich wymiarów, na obliczeniu przewidywanych rozmyć i spiętrzenia, a następnie ich porównaniu z warunkami określonymi w rozporządzeniu oraz wynikającymi z uzgodnień.

2.2.2. Przypadki obliczeniowe

2.2.2.1. Ruch w korycie niezabudowanym, przy przepływie miarodajnym, jest ruchem spokojnym. Ze względu na różnice w sposobie obliczeń wyróżnia się następujące przypadki:

- dno w przekroju mostowym jest rozmywalne, ruch rumowiska odbywa się w całej szerokości tego przekroju,
- dno w przekroju mostowym jest rozmywalne, ruch rumowiska odbywa się tylko na części tego przekroju (na ogół korytem głównym),
- dno w przekroju mostowym jest nierozmywalne, ruch rumowiska odbywa się nad tym dnem, bez jego naruszenia.

2.2.2.2. Ruch w korycie niezabudowanym, przy przepływie miarodajnym, jest ruchem rwącym. Zaleca się doprowadzenie przepływu do przeprawy i przeprowadzenie go pod mostem uregulowanym korytem, bez jego zwężenia konstrukcją mostu. Podane dalej zasady obliczeń nie dotyczą tego przypadku.

2.2.3. Obliczenia dla przekroju mostowego z dnem rozmywalnym i ruchem rumowiska na całej szerokości przekroju

2.2.3.1. Wymiarowania światła mostu należy dokonać ze względu na przewidywane pogłębienie dna, wyznaczone z warunku zachowania ciągłości ruchu rumowiska w cieku.

Wyjściowymi wielkościami do obliczeń w przypadku ogólnym są: Q_{og} , B_{og} , h_{og} , v_{og} . Jeżeli ruch rumowiska odbywa się całym przekrojem niezabudowanym, to w obliczeniach stosuje się parametry dla całego przekroju:

$$Q_{og} = Q_m, \quad B_{og} = B_o, \quad h_{og} = h_o, \quad v_{og} = v_o.$$

2.2.3.2. Określenie minimalnego światła mostu L polega na założeniu stopnia rozmycia P zgodnie z 2.3.1.1 i obliczeniu:

$$L = B_{og} \left(\frac{Q_m}{Q_{og}} \right)^{4/3} P^{-3/2} \quad [2.2]$$

Przyjmuje się rozmycie koryta proporcjonalnie do pierwotnych głębokości.

Jeśli w przekroju mostowym, powyżej linii przewidywanego rozmycia, leżą warstwy trudno rozmywalne, dla których prędkości nierozmywające v_{nr} (zob. 2.3.1.2) są większe od prędkości w przekroju zabudowanym, należy uznać, że rozmycia nastąpią tylko do tych warstw.

2.2.3.3. Stopień rozmycia koryta pod mostem o założonym świetle L należy obliczać z wzoru:

$$P = \left(\frac{L}{B_{og}} \right)^{-2/3} \left(\frac{Q_m}{Q_{og}} \right)^{8/9} \quad [2.3]$$

2.2.4. Obliczenia dla przekroju mostowego z dnem rozmywalnym i ruchem rumowiska w części przekroju

2.2.4.1. Przekrój mostowy dzieli się na część główną o świetle L_g usytuowaną w części koryta, w której odbywa się ruch rumowiska, poszerzonej ewentualnymi wcięciami, oraz na części boczne o łącznym świetle L_z , w których nie występuje znaczący ruch rumowiska.

Rozmycia dla części głównej przekroju należy obliczać z warunku zachowania ciągłości ruchu rumowiska. W częściach bocznych ewentualne rozmycia należy określać, porównując powstałe tam prędkości z prędkościami nierozmywającymi.

2.2.4.2. Określenie minimalnego światła mostu L polega na obliczeniu przepływu przypadającego na część główną przekroju o świetle L_g , przy jego rozmyciu w stopniu P określonym zgodnie z 2.3.1.1, a następnie doborze światła L_z koniecznego dla przepuszczenia pozostałej części przepływu. Tok postępowania jest następujący:

- a) określenie światła L_g w głównej części koryta,
- b) obliczenie przepływu przez część przekroju o świetle L_g

$$Q_g = Q_{og} \left(\frac{L_g}{B_{og}} \right)^{3/4} P^{9/8} \quad [2.4]$$

- c) obliczenie przepływu przez część przekroju o świetle L_z

$$Q_z = Q_m - Q_g \quad [2.5]$$

- d) obliczenie wartości współczynnika:

$$f = \frac{v_{og}^2 - v_{oz}^2}{v_{oz}^2 + 0,9giB_1} \quad [2.6]$$

gdzie: g — przyspieszenie ziemskie,

i — spadek ciekłu,

$B_1 = B_o - L_{br}$ przy jednostronnym tarasie zalewowym,

$B_1 = 0,5 (B_o - L_{br})$ przy symetrycznych terenach zalewowych;

dla niesymetrycznych terenów zalewowych należy przyjmować pośrednie wartości B_1 .

L_{br} — szerokość przekroju mostowego między przyczółkami,

- e) obliczenie wartości przepływu Q_{ozx} przypadającego w korycie niezabudowanym na szerokość światła mostu L_z brutto (rys.2.4):

$$Q_{ozx} = \frac{Q_z}{\sqrt{(1+f)(Q_g/Q_{og})^2 - f}} \quad [2.7]$$

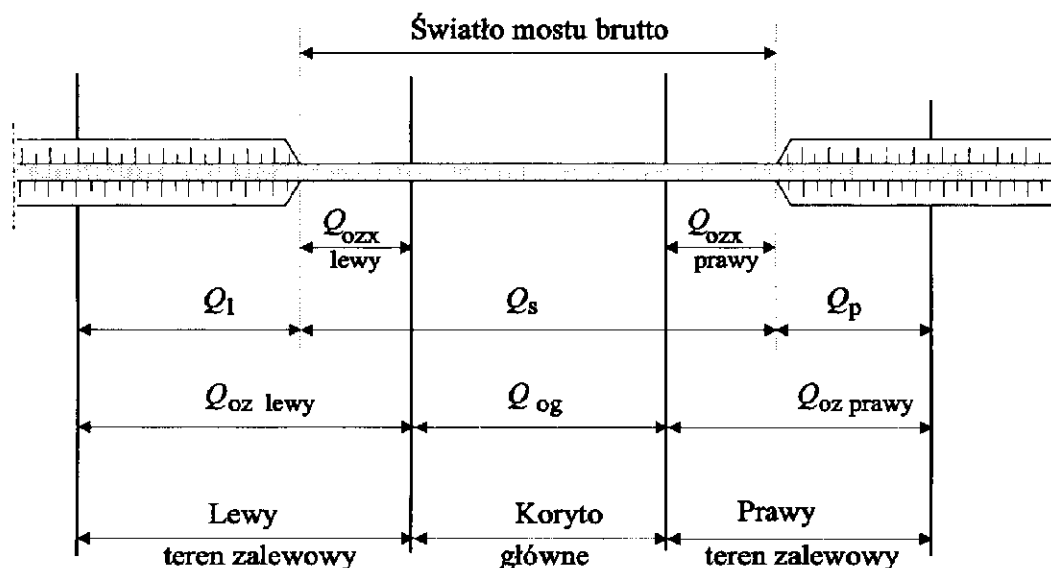

$$Q_{oz} = Q_{oz \text{ lewy}} + Q_{oz \text{ prawy}}$$

$$Q_{ozx} = Q_{ozx \text{ lewy}} + Q_{ozx \text{ prawy}}$$

Rys.2.4. Podział przepływu w przekroju niezabudowanym

f) określenie położenia przyczółków w przekroju mostowym.

2.2.4.3. Określenie pogłębienia w przekroju mostowym dla założonych światel mostu w obu częściach koryta L_g i L_z polega na:

a) wyznaczeniu przepływu Q_{ozx} przypadającego w korycie nie zabudowanym na część objętą światłem L_z wraz z szerokością filarów ustawionych w tej części przekroju,

b) określeniu współczynników:

$$\beta_0 = \frac{Q_m}{Q_{og}}, \quad \beta_1 = \frac{Q_{ozx}}{Q_{og}} \quad [2.8]$$

oraz współczynnika f z wzoru [2.6],

c) wyznaczeniu wartości $\beta_z = Q_{oz} / Q_{og}$ jako pierwiastka równania kwadratowego:

$$(1/\beta_1^2 - 1 - f)\beta_z^2 + 2(1+f)\beta_0\beta_z + f - (1+f)\beta_0^2 = 0 \quad [2.9]$$

d) obliczeniu przepływów $Q_z = \beta_z Q_{og}$ i $Q_g = Q_m - Q_z$,

e) obliczeniu średniej głębokości po rozmyciu w korycie głównym z wzoru:

$$h_{gr} = h_{og} \left(\frac{L_g}{B_{og}} \right)^{-2/3} \left(\frac{Q_g}{Q_{og}} \right)^{8/9} \quad [2.10]$$

f) obliczeniu średniej głębokości po rozmyciu na terenie zalewowym z wzoru:

$$h_{zr} = \frac{Q_z}{L_z v_{nr}} \quad [2.11]$$

gdzie v_{nr} — prędkość nierozmywająca określona wg 2.3.1.2.

2.2.5. Obliczenia dla przekroju mostowego z dnem nierozmywalnym

2.2.5.1. Dno w przekroju mostowym nie ulegnie pogłębieniu, jeżeli średnia prędkość w tym przekroju będzie nie większa:

- dla naturalnego podłoża – od prędkości nierozmywającej v_{nr} określonej wg 2.3.1.2,
- dla podłoża umocnionego – od prędkości dopuszczalnych v_d określonych wg 2.3.1.3.

2.2.5.2. Minimalne światło mostu należy określać z wzoru:

$$L = \frac{Q_m}{\mu h v} \quad [2.12]$$

gdzie: h — średnia głębokość w przekroju mostowym,

v — założona średnia prędkość przepływu, nie większa niż:

- prędkość krytyczna $v_{kr} = \sqrt{g h}$,

- najmniejsza w przekroju prędkość nierozmywająca v_{nr} lub dopuszczalna v_d ,

μ — współczynnik, który należy przyjmować:

dla mostów jednoprzęsłowych z tabeli 3.5,

dla filarów zaokrąglonych od strony napływu wody $\mu = 0,78 + 0,021 \sqrt{L}$,

dla filarów zaostzonych od strony napływu wody $\mu = 0,85 + 0,014 \sqrt{L}$,

(we wzorach tych L wyrażone jest w metrach),

jeżeli światło mostu L jest większe niż 100 m, przyjmuje się $\mu = 0,99$,

dla mostów o świetle mniejszym niż 30 m, gdy miarodajnemu przepływowi towarzyszy spływ lodów, zaleca się zmniejszyć obliczoną wartość μ o 0,05.

2.2.5.3. Średnią prędkość przepływu, dla założonego światła L należy obliczać z wzoru:

$$v = \frac{Q_m}{\mu L h} \quad [2.13]$$

2.3. Rozmycia dna

2.3.1. Pogłębienie dna w przekroju mostowym

2.3.1.1. Wielkość pogłębienia dna wyraża się przez stopień rozmycia przekroju mostowego P . Jest to stosunek średnich głębokości po rozmyciu i przed rozmyciem dna, obliczonych dla miarodajnej rzędnej zwierciadła wody z_m . Dopuszczalne wartości stopnia rozmycia, w zależności od sposobu fundamentowania podpór, podano w tabeli 2.1.

Tabela 2.1. Dopuszczalny stopień rozmycia P

Lp.	Rodzaj fundamentu podpory	Nieopływowy fundament w granicach rozmycia	Półopływowy fundament w granicach rozmycia
1	Masywne fundamenty głębokie, na palach wielkośrednicowych i fundamentowanie bezpośrednio na skałach	1,3	1,4
2	Fundamenty na palach w ścianie szczelnej	1,1	1,25
3	Fundamenty na palach bez ścianki szczelnej	1,0	1,1
4	Fundamentowanie bezpośrednio na gruncie	1,0	1,0

Przyjmuje się, że głębokości po rozmyciu są proporcjonalne do pierwotnych głębokości w przekroju, a więc otrzymuje się je przez pomnożenie głębokości w przekroju nierozmytym i stopnia rozmycia P .

2.3.1.2. Średnie prędkości wody, nie powodujące rozmycia podłoża v_{nr} przy głębokości strumienia równej 1 m, podano w tabelach 2.2 i 2.3.

Tabela 2.2. Prędkości nierozmywające v_{nr} dla gruntów niespoistych przy głębokości strumienia równej 1 m

Lp.	Rodzaj gruntu	Średnia średnica ziaren (mm)	Prędkość (m/s)
1	Piaski pyłaste	0,005 ÷ 0,05	0,20 ÷ 0,30
2	Piaski drobne	0,05 ÷ 0,25	0,30 ÷ 0,45
3	Piaski średnie	0,25 ÷ 1,00	0,45 ÷ 0,60
4	Piaski grube	1,0 ÷ 2,0	0,60 ÷ 0,70
5	Żwiry drobne	2,0 ÷ 5,0	0,70 ÷ 0,85
6	Żwiry średnie	5,0 ÷ 10,0	0,85 ÷ 1,05
7	Żwiry grube	10,0 ÷ 15,0	1,05 ÷ 1,20
8	Otoczaki drobne	15,0 ÷ 25,0	1,20 ÷ 1,40
9	Otoczaki średnie	25,0 ÷ 40,0	1,40 ÷ 1,80
10	Otoczaki grube	40,0 ÷ 75,0	1,80 ÷ 2,40
11	Skały słabe	-	2,50 ÷ 3,50
12	Skały twarde	-	3,50 ÷ 5,00

Tabela 2.3. Prędkości nierozmywające v_{nr} (m/s) dla gruntów spoistych przy głębokości strumienia równej 1 m

Lp.	Rodzaj gruntu	Spoistość gruntu		
		średnio zwięzły	zwięzły	bardzo zwięzły
1	Lessy	0,7	1,0	1,3
2	Gliny, ility	0,8	1,2	1,7

Przy głębokościach różnych od 1 m prędkości odczytane z tabeli należy pomnożyć przez $h^{1/5}$, gdzie h jest głębokością cieku podaną w metrach.

Dla gruntów spoistych, przy głębokościach wody większych od 3 m, prędkość nierozmywająca przyjmuje się jak dla głębokości równej 3 m.

Dla niejednorodnych gruntów niespoistych za miarodajną do określenia prędkości nierozmywającej przyjmuje się średnią ważoną średnicę cząstek gruntu, obliczoną wg wzoru:

$$d_m = \frac{\sum d_i p_i}{100} \quad [2.14]$$

gdzie: d_i — średnica frakcji i ,
 p_i — udział procentowy frakcji i .

Dla gruntów o dużej nierównomierności uziarnienia, zawierających frakcje od ilastej do kamienistej, za miarodajne prędkości nierozmywające należy przyjmować prędkości odpowiadające średnicy $d_{80\%}$. Jest to średnica ziaren, które wraz z mniejszymi stanowią 80% masy gruntu.

2.3.1.3. Przy przepływie nad dnem umocnionym rozmycie nie nastąpi pod warunkiem nieprzekroczenia prędkości przepływu v_d podanych w tabeli 2.4.

Tabela 2.4. Prędkości dopuszczalne w korytach umocnionych v_d

Lp.	Rodzaj umocnienia	Prędkość (m/s)
1	Darniowanie:	
	- na płask	1,2
	- darnina w płótkach wiklinowych	1,8
2	Narzut kamienny bez płótków:	
	- kamień o grubości 7,5 cm	2,4
	- kamień o grubości 10 cm	2,7
	- kamień o grubości 15 cm	3,3
	- kamień o grubości 20 cm	3,9
3	Bruki:	
	- pojedynczy o grubości (15-25) cm na warstwie mchu	2,5 ÷ 3,0
	- pojedynczy o grubości (15-25) cm w płótkach wiklinowych	3,0 ÷ 3,5
	- pojedynczy z kamienia łamanego o grubości (20-25) cm na warstwie tłucznia 10 cm	3,5 ÷ 4,0
	- trylinka na warstwie żwiru	3,5
4	Materace faszynowe o grubości 50 cm	3,0
5	Koryta z okładziną:	
	- z kamienia łamanego na zaprawie	5,0 ÷ 6,0
	- z betonu	6,0 ÷ 8,0
6	Wzmocnienia tymczasowe:	
	- wyściółka faszynowa o grubości (15-25) cm	1,2
	- wyściółka z kiszek faszynowych o grubości (25-30) cm	2,2
	- wyściółka kamienna faszynowa	3,3

2.3.2. Rozmycia dna przy filarach mostowych

2.3.2.1. Niezależnie od pogłębienia koryta ciek pod mostem, bezpośrednio przy podporach mostowych powstają rozmycia lokalne (wyboje), mające wpływ na stateczność podpór.

2.3.2.2. Głębokość rozmyć lokalnych zależy od kształtu filara, prędkości w korycie przed mostem, rodzaju gruntu i kierunku napływu wody na filar. Należy ją obliczyć z wzoru:

$$h_w = K_1 K_2 (a + K_3) \frac{v^2}{g} - c \quad [2.15]$$

gdzie: h_w — głębokość wyboju mierzona od poziomu rozmytego dna ciek przy filarze,
 v — średnia prędkość wody w odpowiedniej części przekroju powyżej mostu,
 K_1 — współczynnik zależny od kształtu filara; jego wartość dla najczęściej występujących kształtów podano w tabeli 2.5.

Tabela 2.5. Schematy wybranych filarów i wartości współczynnika K_1

Typ	Schemat filara	K_1	Typ	Schemat filara	K_1
A		8,5	C		10,0
B		10,0	D		6,5

K_2 — współczynnik określany z wykresu (rys.2.5.) w funkcji wyrażenia $v^2/(gh_z)$, w którym:

b_z — szerokość zastępcza filara przyjmowana (tab. 2.5):

dla filarów typu A, B i D przy $\alpha = 0$ $b_z = b$,

dla filarów typu A, B i D przy $\alpha \neq 0$ $b_z = l \sin \alpha + b \cos \alpha$,

dla filarów typu D przy dowolnym α $b_z = b$,

gdzie α - kąt odchylenia osi podpory od kierunku napływu wody

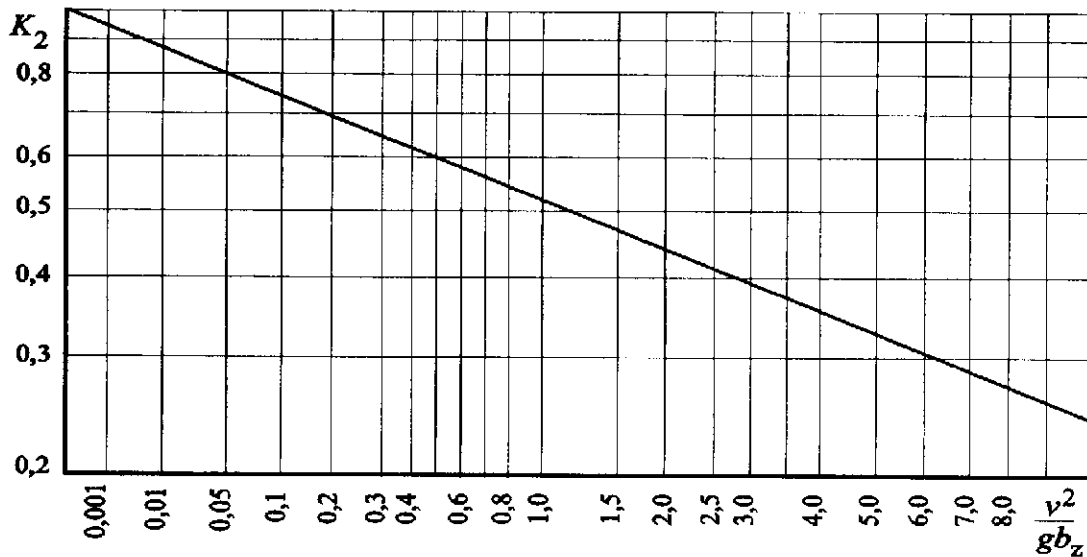
Rys.2.5. Wartości współczynnika K_2

a — współczynnik uwzględniający rozkład prędkości w przekroju rzeki:

dla koryta głównego $a = 0,6$,

dla części przybrzeżnych przekroju i terenów zalewowych $a = 1,0$,

K_3 — współczynnik zależny od stosunku głębokości w korycie rozmytym do szerokości zastępczej filara h_r/b_z , odczytywany z nomogramu (rys. 2.6)

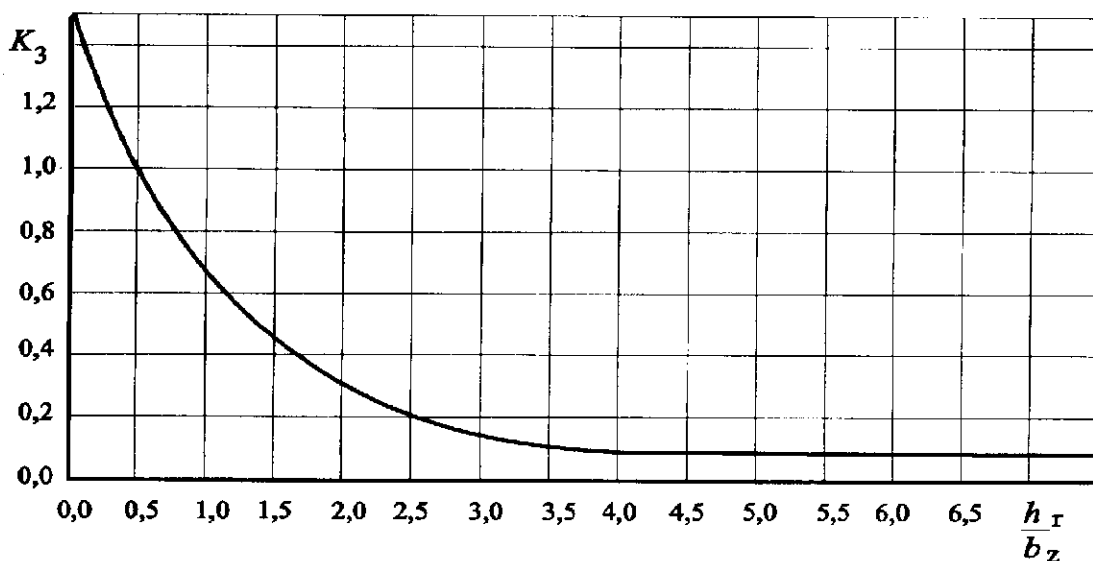
Rys.2.6. Wartości współczynnika K_3

c — wielkość zależna od rodzaju gruntu stanowiącego podłoże cieku:

dla gruntów sypkich $c = 30 d_{90}$,

dla gruntów spoiстых $c = 6 v_{nr}^2/g$,

gdzie: d_{90} — średnica charakterystyczna w m,

v_{nr} — prędkość nierozmywająca określona z tabeli 2.3

Filar składający się z dwóch okrągłych elementów (studni, pali) ustawionych jeden za drugim należy traktować jak filar typu C (tabela 2.5). W przypadku innych kształtów filarów niż podane w tej tabeli należy przyjmować wartości współczynnika K_1 jak dla najbliższego schematu występującego w tabeli 2.5. lub na podstawie literatury.

2.3.2.3. Obliczoną wg wzoru [2.15] głębokość wyboju h_w należy zmniejszyć o 20% w przypadku:

- rzeki o spadku doliny $i < 1 ‰$ i płaskich falach wezbraniowych,
- przekroju mostowego poniżej zbiornika wodnego (jeziora lub zbiornika sztucznego).

2.3.2.4. Jeżeli kształt projektowanego filara odbiega w sposób istotny od kształtów podanych w tabeli 2.5, należy określić wielkość i zasięg rozmycia na podstawie literatury lub badań modelowych.

2.4. Spiętrzenie przed mostem

2.4.1. Spiętrzenie przy nierozmytym przekroju mostowym

2.4.1.1. Spiętrzenie Δz należy obliczać z wzoru:

$$\Delta z = K \frac{\alpha v^2}{2g} + \frac{\alpha_0 (v_0^2 - v_s^2)}{2g} \quad [2.16]$$

w którym:

- v — średnia prędkość pod mostem w przekroju nierozmytym ograniczonym miarodajną rzędną zwierciadła wody,
- v_0 — średnia prędkość w przekroju niezabudowanym równa Q_m/F_0 ,
- v_s — średnia prędkość powyżej mostu, po spiętrzeniu, równa $Q_m/(F_0+B_0\Delta z)$,
- α_0, α — współczynniki Saint-Venanta odpowiednio w przekroju przed i pod mostem obliczone wg 2.4.1.3,
- K — współczynnik strat obliczany wg 2.4.1.2.

Wartość Δz określa się metodą kolejnych przybliżeń, przyjmując w pierwszym przybliżeniu wartość w nawiasie równą zero.

Jeżeli powierzchnia przekroju cieku przed mostem z uwzględnieniem spiętrzenia Δz , określonego w pierwszym przybliżeniu, nie różni się od powierzchni pierwotnej więcej niż o 5%, obliczona wartość spiętrzenia nie wymaga korekty. W przeciwnym przypadku należy obliczyć wartości v_0 i v_s i wprowadzić je do wzoru [2.16].

2.4.1.2. Współczynnik strat K oblicza się z wzoru:

$$K = K_0 + \Delta K_f + \Delta K_c + \Delta K_\phi \quad [2.17]$$

w którym:

- K_0 — podstawowy współczynnik strat zależny od stopnia zwężenia cieku przez przyczółki i od ich kształtu; jego wartość odczytuje się z wykresu (rys. 2.7) w zależności od wartości współczynnika

$$M = Q_s/Q_m \quad [2.18]$$

- gdzie: Q_s — przepływ w części koryta niezabudowanego odpowiadającej powierzchni przekroju mostowego brutto,
- Q_m — przepływ miarodajny.

Jeżeli odległość między przyczółkami jest większa niż 60 m, to wartość współczynnika K_0 odczytuje się z krzywej 1 niezależnie od kształtu przyczółka.

Przy odległości między przyczółkami mniejszej oraz:

- przyczółkach zakończonych stożkami nasypowymi, przyczółkach o skrzydłach pionowych odchylonych o kąt $(30 \div 45)^\circ$, współczynnik odczytuje się z krzywej 1,
- przyczółkach o skrzydłach pionowych odchylonych o kąt 60° , współczynnik odczytuje się z krzywej 2,
- przyczółkach o skrzydłach pionowych równoległych do kierunku przepływu, współczynnik odczytuje się z krzywej 3.

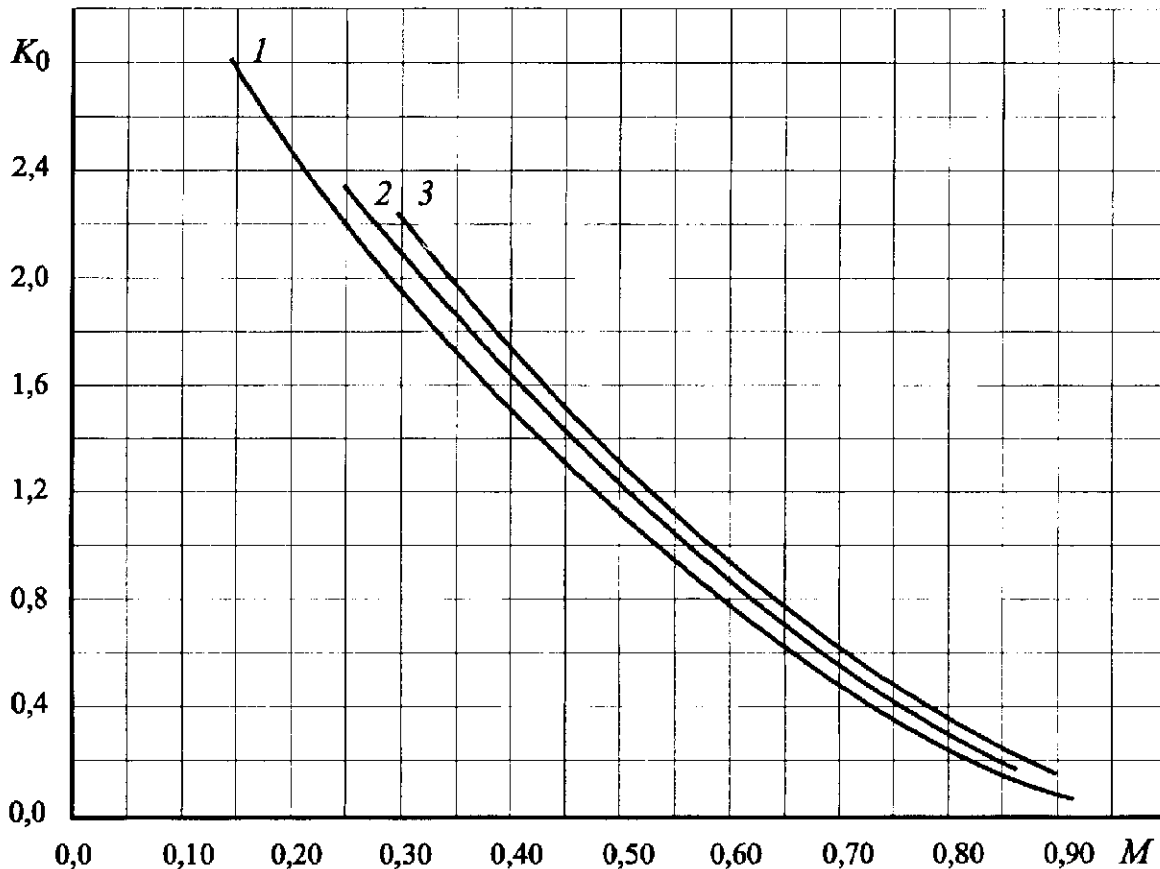

Rys.2.7. Wartości podstawowego współczynnika strat K_0

ΔK_f — poprawka uwzględniająca wpływ filarów równa $m\Delta K_f'$; wartości m oraz $\Delta K_f'$ określa się z rys. 2.8 w zależności od kształtu filara, wartości współczynnika M oraz wyrażenia F_f/F_{br} , w którym F_f jest to pole powierzchni zajętej przez filary, a F_{br} — pole powierzchni przekroju ograniczone ścianami przyczółków.

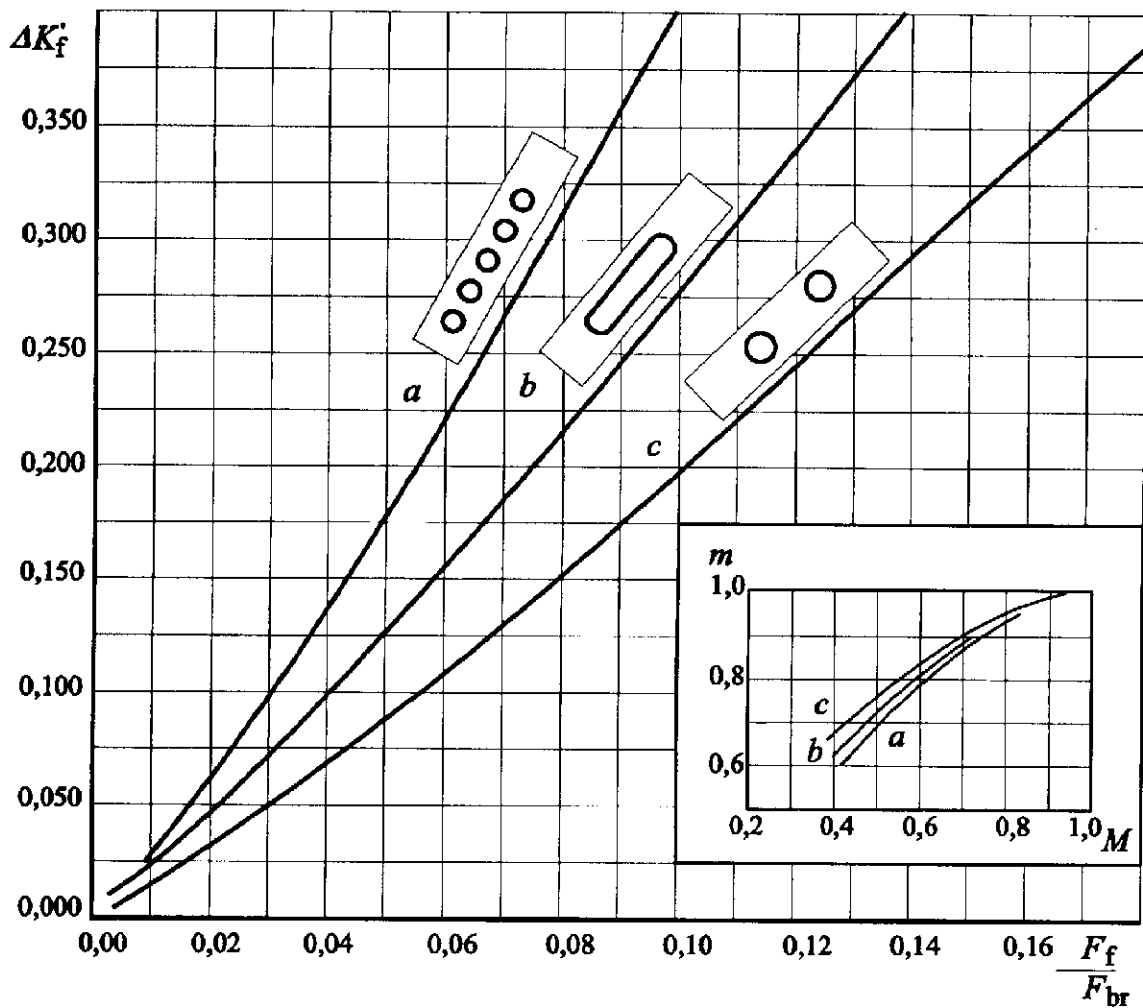
Rys.2.8. Wartości współczynników m i $\Delta K_f'$

ΔK_e — poprawka uwzględniająca wpływ niesymetryczności zwężenia cieku; wartość jej odczytuje się z wykresu na rys. 2.9 w zależności od wartości M oraz wartości

$$e = 1 - \frac{Q_p}{Q_l} \text{ (jeżeli } Q_l > Q_p), \text{ lub } e = 1 - \frac{Q_l}{Q_p} \text{ (jeżeli } Q_p > Q_l) \quad [2.19]$$

gdzie: Q_p i Q_l — przepływy w częściach prawej i lewej koryta niezabudowanego, zamkniętych nasypami dojazdowymi.

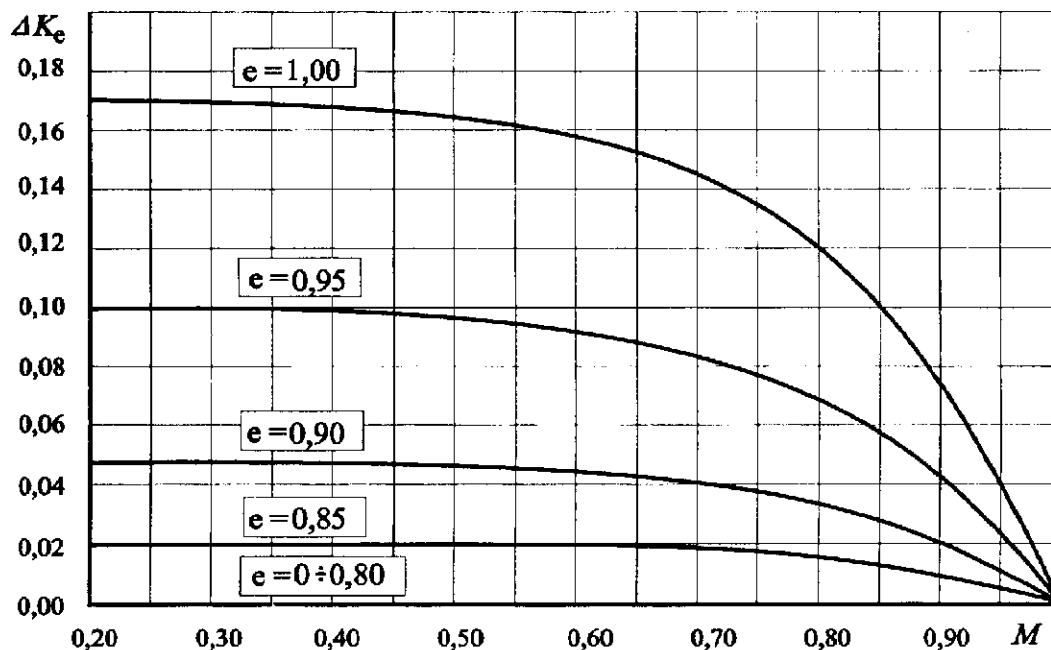
Rys.2.9. Wartości współczynnika poprawkowego ΔK_e

ΔK_ϕ – poprawka uwzględniająca wpływ ukośnego usytuowania mostu w stosunku do osi ciekłu; jej wartość określa się z wykresu na rys. 2.10 w zależności od wartości M i kąta skrzyżowania osi mostu z osią ciekłu ϕ .

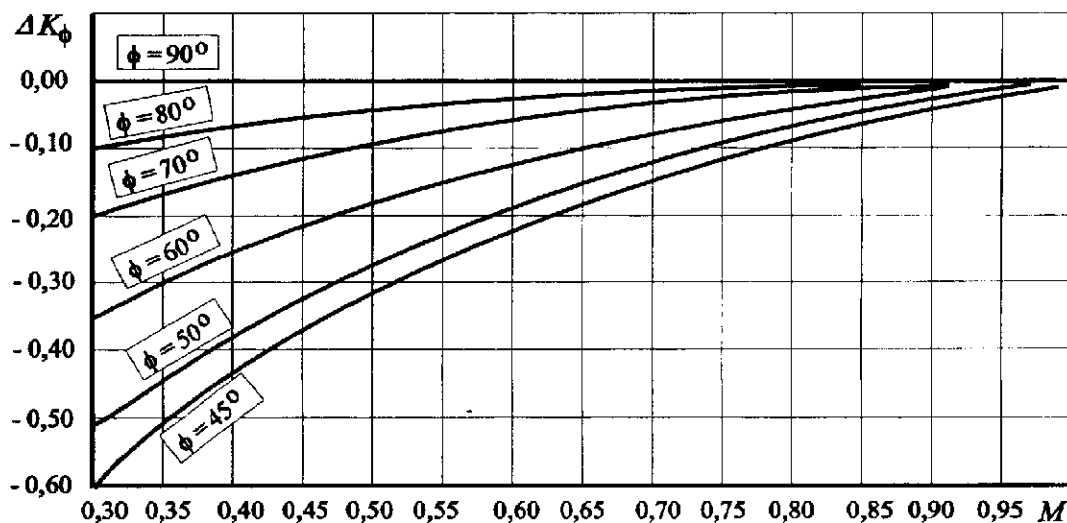
Rys.2.10. Wartości współczynnika poprawkowego ΔK_ϕ

2.4.1.3. Współczynnik Saint-Venanta dla przekroju przed mostem α_0 dla przekroju zwartego należy przyjmować równy 1,2. Dla przekroju wielodzielnego należy go obliczać z wzoru:

$$\alpha_o = 1,1 \frac{v_{og}^2 Q_{og} + v_{oz}^2 Q_{oz}}{v_o^2 Q_m} \quad [2.20]$$

Oznaczenia we wzorze wg 2.1.4.1.

Współczynnik Saint-Venanta w przekroju pod mostem α należy przyjmować jako równy:

$$\alpha = 1 + M(\alpha_o - 1) \quad [2.21]$$

2.4.2. Spiętrzenie po wystąpieniu rozmycia dna należy obliczyć z wzoru:

$$\Delta z_r = C_r \Delta z \quad [2.22]$$

w którym:

Δz — spiętrzenia obliczone wg 2.4.1.1,

C_r — współczynnik korekcyjny, zależny od stosunku pola przekroju mostowego przed rozmyciem F do pola tego przekroju po rozmyciu F_r , równy:

$$C_r = (F/F_r)^{8/5} \quad [2.23]$$

2.5. Rzędna spodu konstrukcji mostowej

2.5.1. Minimalną rzędną spodu konstrukcji z_k należy wyznaczać z wzoru

$$z_k = z_s + h_{wt} + \Delta h \quad [2.24]$$

gdzie: z_s — rzędna spiętrzonej wody powyżej mostu,

h_{wt} — wysokość fali i spiętrzenia wiatrowego określonego zgodnie z 2.5.2.,

Δh — wolna przestrzeń określona zgodnie z odnośnymi przepisami.

2.5.2. Oddziaływanie wiatru

Spiętrzenie wiatrowe oraz falowanie powierzchni wody należy uwzględniać na ujściowych odcinkach rzek wpadających do morza oraz na odcinkach rzek wpływających do lub wypływających z naturalnych lub sztucznych zbiorników wodnych. Wysokość h_{wt} określającą całkowite oddziaływanie wiatru należy obliczać z wzoru:

$$h_{wt} = h_e + 0,5 h_f \quad [2.25]$$

gdzie: h_e — wysokość spiętrzenia wiatrowego (eolicznego),

h_f — wysokość fali.

Wysokości te zależne są od miarodajnej prędkości wiatru, głębokości wody w zbiorniku lub korycie oraz długości rozbiegu fali. Obliczenia h_e i h_f należy wykonać wg zasad podanych w opracowaniu Centralnego Biura Studiów i Projektów Budownictwa Wodnego „Hydroprojekt” w Warszawie, pt. „Obliczanie falowania na zbiornikach - wytyczne projektowania”. Stosując powyższe wytyczne dla obiektów mostowych należy przyjmować miarodajną prędkość wiatru równą 20 m/s oraz wysokość fali o prawdopodobieństwie wystąpienia 1%, czyli $h_f = h_{1\%}$.

2.6. Zasady projektowania wałów kierujących

2.6.1. Części wału kierującego i jego ogólny kształt

Podane dalej zalecenia dotyczą sytuacji, gdy most jest budowany na prostoliniowym odcinku rzeki, a układ przepływu jest w miarę symetryczny. W innych przypadkach należy stosować zalecenia podawane w literaturze przedmiotu.

Wał kierujący (rys. 2.11.) składa się z wału górnego i wału dolnego. Obie te części zakończone są głowicami. Oś wału kierującego górnego jest łukiem eliptycznym, oś wału dolnego zaś - odcinkiem łuku kołowego zakończonym odcinkiem prostym.

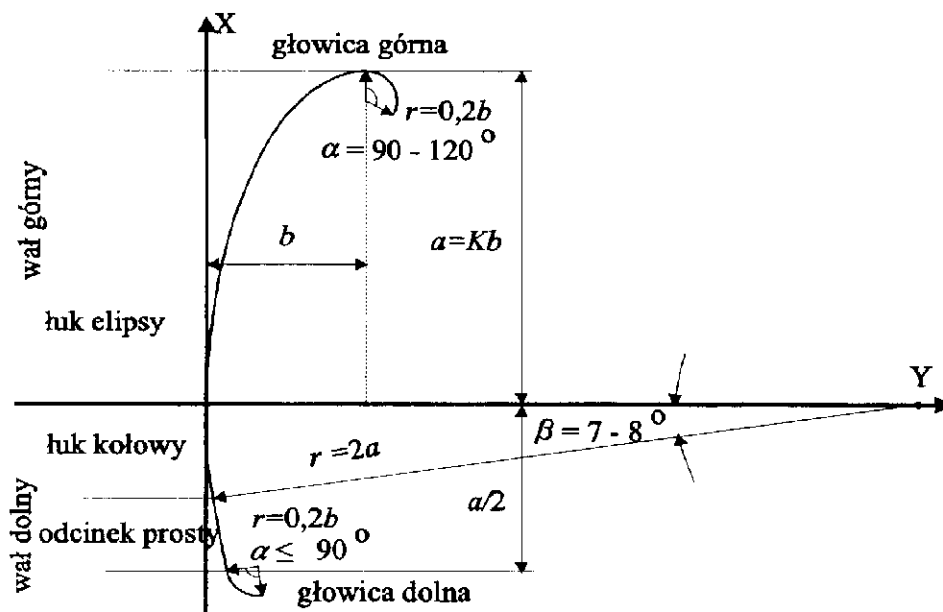

Rys. 2.11. Osie wałów kierujących i ich głowic

2.6.2. Wyznaczanie osi wału górnego

Długości półosi elipsy: dużej a i małej b , wyznaczających oś wału górnego określone są w zależności od stopnia zwężenia koryta δ .

- dla jednostronnego terenu zalewowego $\delta = \frac{Q_{l,p}}{Q_m}$,

- dla każdego z obustronnych terenów zalewowych $\delta_{l,p} = \frac{Q_{l,p}}{Q_{oz,l,p} + 0,5 Q_{og}}$.

gdzie: $Q_{l,p}$ — część przepływu miarodajnego Q_m , jaka w warunkach naturalnych przypadała na zamkniętą nasypem część terenu zalewowego (lewą lub prawą),

$Q_{oz,l,p}$ — część przepływu miarodajnego, jaka w warunkach naturalnych przypadała na teren zalewowy (lewy lub prawy),

Q_{og} — część przepływu miarodajnego, jaka w warunkach naturalnych przypadała na koryto główne cieku.

Stosunek długości dużej i małej półosi elipsy $K = a/b$ wyznacza się wg poniższych zależności:

dla $\delta \leq 0,15$ $K = 1,50$,

dla $0,16 \leq \delta \leq 0,25$ $K = 1,67$,

dla $0,26 \leq \delta \leq 0,35$ $K = 1,83$,

dla $\delta \leq 0,36$ $K = 2,0$.

Długość krótszej półosi elipsy b określa się z wzoru:

$$b = AB \quad [2.26]$$

gdzie: B — szerokość zwierciadła wody brzegowej,

A — parametr zależny od stopnia zwężenia koryta δ wg tabeli 2.6.

Tabela 2.6. Zależność parametru A od stopnia zwężenia koryta

δ	A		δ	A	
	dwustronne tereny zalewowe	jednostronne tereny zalewowe		dwustronne tereny zalewowe	jednostronne tereny zalewowe
0,10	0,106	0,112	0,45	0,315	0,481
0,15	0,150	0,170	0,50	0,340	0,533
0,20	0,186	0,222	0,55	0,365	0,584
0,25	0,215	0,275	0,60	0,390	0,635
0,30	0,240	0,327	0,65	0,410	0,680
0,35	0,265	0,378	0,70	0,430	0,725
0,40	0,290	0,429	0,75	0,450	0,770

Dla określonych długości krótszej półosi elipsy b , oraz wartości parametru K , współrzędne osi wału górnego x , y wyznacza się korzystając z tabeli 2.7.

Tabela 2.7. Bezwymiarowe współrzędne osi górnego wału kierującego

$K=1,50$		$K=1,67$		$K=1,83$		$K=2,0$	
x/b	y/b	x/b	y/b	x/b	y/b	x/b	y/b
0,00	0,000	0,00	0,000	0,00	0,000	0,00	0,000
0,25	0,013	0,20	0,010	0,20	0,006	0,20	0,004
0,50	0,059	0,40	0,030	0,40	0,028	0,40	0,020
0,75	0,133	0,60	0,065	0,60	0,058	0,60	0,048
1,00	0,253	0,80	0,118	0,80	0,100	0,80	0,088
1,25	0,448	1,00	0,198	1,00	0,163	1,00	0,135
1,30	0,500	1,20	0,305	1,20	0,244	1,20	0,200
1,35	0,564	1,40	0,454	1,40	0,356	1,40	0,285
1,40	0,641	1,50	0,560	1,60	0,514	1,60	0,400
1,45	0,741	1,60	0,712	1,70	0,629	1,80	0,563
1,48	0,836	1,62	0,751	1,75	0,710	1,90	0,688
1,50	1,000	1,64	0,810	1,78	0,767	1,95	0,776
-	-	1,66	0,890	1,80	0,819	1,98	0,874
-	-	1,67	1,000	1,81	0,852	2,00	1,000
-	-	-	-	1,83	1,000	-	-

2.6.3. Wyznaczanie osi wału dolnego

Oś wału dolnego stanowi odcinek łuku kołowego o środku położonym na osi mostu i promieniu równym podwójnej wartości dużej półosi elipsy ($r=2a$). Promieniem tym należy zatoczyć łuk od osi drogi o kącie wewnętrznym $(7\div 8)^\circ$, a następnie przedłużyć odcinkiem prostej stycznej tak, aby długość rzutu całego wału dolnego na kierunku prostopadły do osi drogi była równa połowie długości rzutu wału górnego (rys.2.11).

2.6.4. Głowice wału kierującego

Górna i dolna głowica wału kierującego stanowią zakończenia górnego i dolnego wału. Osie głowic mają kształt odcinków łuku kołowego o promieniu $r=0,2b$ odłożonym na prostej normalnej do końcowego punktu łuku elipsy (dla wału górnego) lub do odcinka prostego (dla wału dolnego). Oś głowicy górnej stanowi łuk o kącie wewnętrznym $(90\div 120)^\circ$, dolnej zaś łuk o kącie do 90° .

2.6.5. Inne zalecenia projektowe:

- a) rzędna korony wału górnego powinna być wyższa o 0,5 m od rzędnej zwierciadła wody miarodajnej, spiętrzonej przed mostem, natomiast rzędna korony wału dolnego wyższa o 0,5 m od rzędnej zwierciadła wody miarodajnej; szerokość korony wałów powinna wynosić co najmniej 1 m,
- b) ubezpieczenia skarp i konstrukcja wałów kierujących i ich głowic powinny być wykonywane jak dla innych budowli regulacyjnych w zależności od ich usytuowania w korycie wielkich wód i od przewidywanych prędkości wody,
- c) we wszystkich bardziej złożonych układach topograficznych i hydraulicznych kształty wałów kierujących i ich wymiary należy określić na podstawie hydraulicznych badań modelowych,
- d) przyjęte rozwiązania projektowe wałów kierujących należy dowiązać do istniejących lub projektowanych wałów przeciwpowodziowych i uzgodnić z ich projektantem lub służbami eksploatacyjnymi.

3. Obliczenia hydrauliczne przepustów i małych mostów

3.1. Określenia podstawowe i zasady obliczeń

3.1.1. Obliczenia hydrauliczne przepustów i małych mostów obejmują:

- wyznaczenie wymiarów przepustu (przewodu, wlotu i wylotu) lub światła małego mostu,
- określenie wysokości spiętrzenia przed budowlą,
- określenie rozmyć za budowlą i dobór odpowiednich umocnień.

3.1.2. Oznaczenia

- a) dla cieków przed przepustem, po jego spiętrzeniu do projektowanej rzędnej:

B_o — szerokość zwierciadła wody,

F_o — pole przekroju cieków,

$v_o = Q_m/F_o$ — prędkość wody dopływającej,

H — wzniesienie zwierciadła nad dnem przepustu na jego wlocie,

$H_o = H + v_o^2/2g$ — wysokość energii strumienia na wlocie do przepustu,

- b) dla przepustu:

b — szerokość przewodu przepustu lub łączna szerokość przewodów przepustu wielootworowego,

h_p — wysokość przewodu przepustu,

D — średnica przewodu przepustu o przekroju kołowym,

F_p — pole przekroju przewodu przepustu,

L_p — długość przewodu przepustu,

i_p — spadek dna przewodu przepustu,

F — pole przekroju strumienia wody w przewodzie przepustu,

$v = Q_m/F$ — prędkość wody w przepuście,

h_{kr} — głębokość krytyczna w przepuście,

i_t — spadek hydrauliczny przy przepływie Q_m wypełniającym cały przekrój przewodu przepustu,

- c) dla wylotu z przepustu i wypadu:

h_{wyl} — głębokość wody na wylocie z przewodu przepustu,

v_{wyl} — prędkość na wylocie z przewodu przepustu,

h_d — wzniesienie zwierciadła wody za przepustem nad dnem wylotu przewodu,

B_w — szerokość wypadu,
 h_w — głębokość wody na wypadzie.

3.1.3. Przepusty długie i krótkie

Przepust długi jest to przepust o długości przewodu $L_p \geq 20 h_p$, a przepust krótki — o długości $L_p < 20 h_p$. W obliczeniach przepustów krótkich nie uwzględnia się strat energii na długości przewodu przepustu.

3.2. Światło przepustów i spiętrzenie przed przepustami

3.2.1. Tok postępowania obejmuje:

- wybranie rodzaju przepustu: kształtu przekroju przewodu i wlotu do przepustu,
- ustalenie profilu podłużnego przepustu: długości, rzędnych dna na wlocie i wylocie przepustu,
- dobranie schematu obliczeniowego (wg 3.2.2),
- dla założonej wysokości spiętrzenia przed przepustem H , wyznaczenie minimalnych wymiarów przewodu przepustu: średnicy, szerokości lub pola przekroju,
- założenie wymiarów przepustu i obliczenie rzeczywistej wysokości spiętrzenia,
- sprawdzenie zgodności dobranego schematu z wynikami obliczeń, w razie potrzeby dobranie innego schematu obliczeniowego i powtórzenie obliczeń od punktu d),
- obliczenie głębokości i prędkości na wylocie z przepustu,
- obliczenie głębokości rozmycia za przepustem, porównanie otrzymanych wyników z wartościami dopuszczalnymi,
- dobranie niezbędnych umocnień koryta za przepustem, biorąc pod uwagę głębokość rozmycia.

Do realizacji wybiera się rozwiązanie zapewniające nieprzekroczenie dopuszczalnego spiętrzenia i prędkości oraz techniczno-ekonomicznie korzystną głębokość zakończenia umocnień.

3.2.2. Przypadki obliczeniowe

3.2.2.1. Dla przepustów nizinnych, na ciekach o spadkach $i < 0,02$, zaleca się do stosowania następujące podstawowe i najczęściej występujące schematy hydrauliczne (rys.3.1.):

a) przepust o niezatopionych wlocie i wylocie (rys.3.1.a.) spełniający warunki:

$$\text{- niezatopienia wlotu} \quad H \leq 1,2 h_p \quad [3.1]$$

$$\text{- niezatopienia wylotu} \quad h_p \leq 1,25 h_{kr} \quad [3.2]$$

b) przepust o zatopionym wlocie i niezatopionym wylocie prowadzący wodę niepełnym przekrojem (ze swobodnym zwierciadłem wody w przewodzie, rys. 3.1.b), spełniający warunki:

$$\text{- zatopienia wlotu} \quad H > 1,2 h_p \quad [3.3]$$

$$\text{- niezatopienia wylotu} \quad h_p \leq 1,25 h_{kr} \quad [3.4]$$

c) przepust o zatopionym wlocie i niezatopionym wylocie prowadzący wodę pełnym przekrojem (rys.3.1.c), spełniający warunki:

- zatopienia wlotu i przepływu pełnym przekrojem, co wymaga jednoczesnego:

• zastosowania opływowego wlotu,

• głębokości przed przepustem $H > 1,4 h_p$, [3.5]

• spadku $i_p < i_t$, [3.6]

- niezatopienia wylotu $h_d < 1,1 h_p$, [3.7]

d) przepust o zatopionych wlocie i wylocie (rys. 3.1.d) prowadzący wodę pełnym przekrojem, spełniający warunki:

$$\text{- zatopienia wlotu} \quad H > 1,2 h_p \quad [3.8]$$

$$\text{- zatopienia wylotu} \quad h_d \geq 1,1 h_p \quad [3.9]$$

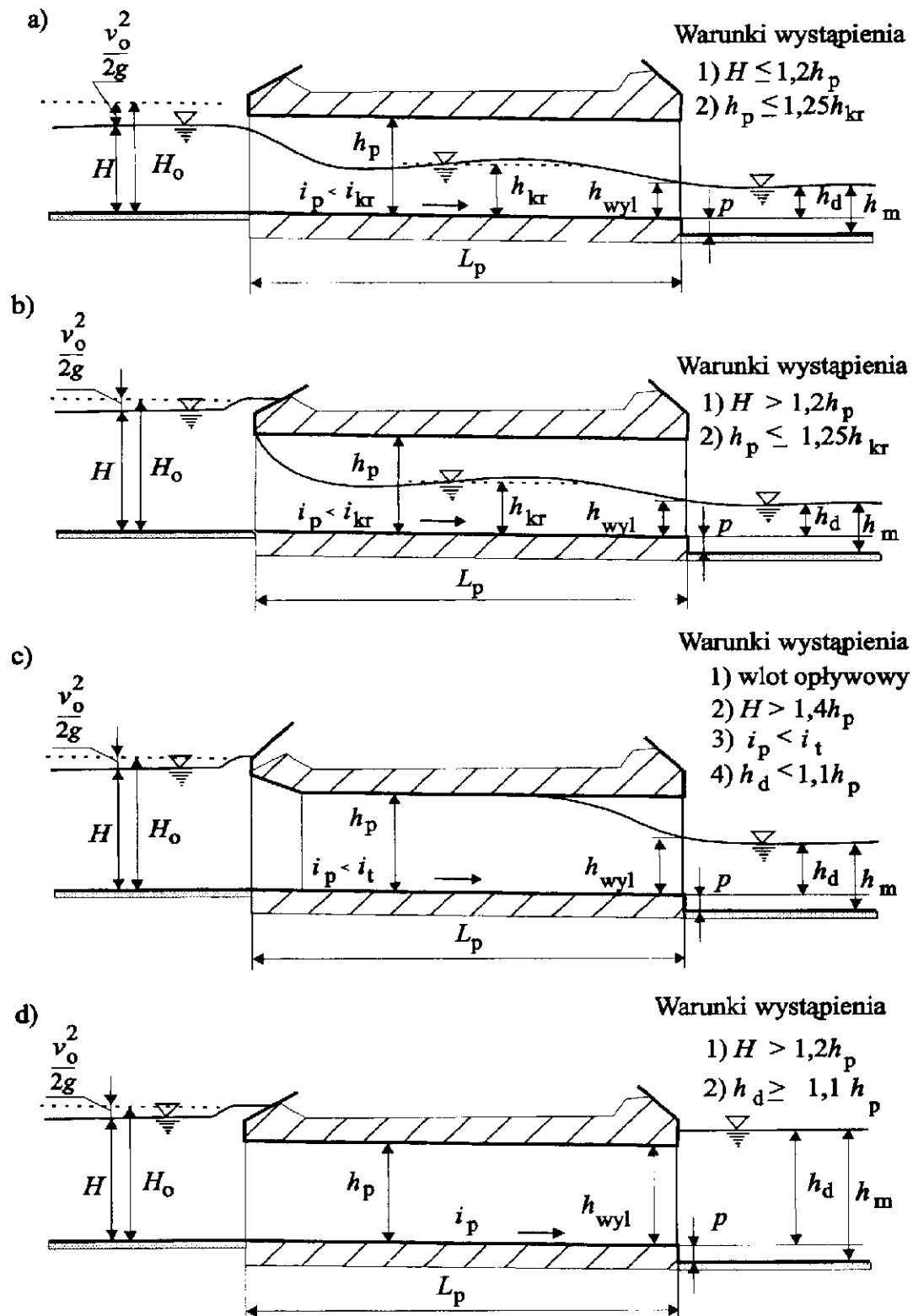

Rys.3.1. Schematy hydrauliczne przepustów

Przepusty: a) z niezatopionym wlotem i wylotem, b) z zatopionym wlotem, niezatopionym wylotem, przepływ niepełnym przekrojem, c) z zatopionym wlotem, niezatopionym wylotem, przepływ pełnym przekrojem, d) z zatopionym wlotem i wylotem.

Metody obliczeń dotyczące wymienionych schematów hydraulicznych można wykorzystywać także i do innych przypadków, niewiele się od nich różniących. Nie zaleca się stosowania przepustów, dla których $H > 1,2h_p$ i jednocześnie $h_d > 1,25 h_{kr}$. Obliczenia takich przepustów nie są omówione w załączniku.

3.2.2.2. Przepusty na potokach, w których panuje ruch rwący, w przypadku gdy budowa ich jest dopuszczalna, projektować należy tak, aby na doprowadzeniu do nich, w samym przewodzie i na początkowym odcinku odprowadzenia za nim, zachowany był ruch rwący i wykluczona możliwość powstania odskoku hydraulicznego. Jako jedno z możliwych rozwiązań służących temu zaleca się stosowanie łącznie:

- przepustu o dnie wykonanym ze spadkiem zbliżonym do spadku cieku,
- bystrotoku doprowadzającego strumień do przepustu; szerokość bystrotoku nie powinna przekraczać dwukrotnej szerokości zwierciadła wody w przepuscie przy przepływie miarodajnym,
- długiego i płynnego przejścia od bystrotoku do wlotu przepustu.

3.2.3. Obliczenia przepustów o niezatopionych wlocie i wylocie (rys. 3.1.a)

3.2.3.1. Dla przepustów krótkich zależność przepływu w przepuscie (zdolności przepustowej) Q od wysokości energii H_0 strumienia spiętrzonego przed przepustem wyraża wzór:

$$Q = m b_{kr} \sqrt{2g} H_0^{3/2} \quad [3.10]$$

gdzie: b_{kr} — światło przepustu prostokątnego; dla innych przepustów:

$$b_{kr} = \frac{F_{kr}}{h_{kr}} \quad [3.11]$$

h_{kr} i F_{kr} — głębokość krytyczna i pole przekroju strumienia przy tej głębokości,
 m — współczynnik wydatku z tabeli 3.1.

Z wzoru [3.10] można wyznaczyć wstępnie, dla $Q = Q_m$, minimalne światło przepustu b_{kr} .

Wysokość linii energii spiętrzonego strumienia przed wlotem do przepustu H_0 wynosi:

$$H_0 = \left(\frac{Q_m}{m b_{kr} \sqrt{2g}} \right)^{2/3} \quad [3.12]$$

Głębokość wody górnej należy wyznaczać drogą prób z równania:

$$H = H_0 - \frac{v_0^2}{2g} \quad [3.13]$$

3.2.3.2. Głębokość wody H_d przed przepustem długim, o długości $L_p > 20h_p$, wyznacza się z wzoru:

$$H_d = H_k + (0,05L_p - h_p) \left(\frac{H_k}{h_p} \right)^2 \quad [3.14]$$

gdzie: H_k — głębokość wody przed przepustem określona jak dla przepustu krótkiego wzorami [3.12] i [3.13].

3.2.4. Obliczanie przepustów o zatopionym wlocie, niezatopionym wylocie, częściowo wypełnionych (rys. 3.1.b)

3.2.4.1. Dla przepustów krótkich zależność zdolności przepustowej Q od wysokości energii H_0 strumienia spiętrzonego przed przepustem wyraża wzór:

$$Q = \mu F_p \sqrt{2g(H_0 - \varepsilon h_p)} \quad [3.15]$$

gdzie: μ, ε — współczynniki z tabeli 3.1.

Wysokość energii H_0 spiętrzonego strumienia przy przepływie miarodajnym wynosi:

$$H_0 = \frac{Q_m^2}{(\mu F_p)^2 2g} + \varepsilon h_p \quad [3.16]$$

Wartość H wyznacza się z wzoru [3.13].

3.2.4.2. Przepusty długie, o spadkach dna $0 \leq i_p \leq i_{kr}$, mogą prowadzić wodę przewodem wypełnionym wodą częściowo lub całkowicie. Dla tego przypadku zaleca się wykonanie obliczeń jak dla przepustu krótkiego wg 3.2.4.1 oraz jak dla przepustu o niezatopionym wylocie, prowadzącego wodę pełnym przekrojem wg 3.2.5. Za miarodajny należy przyjąć schemat mniej korzystny, tzn. dający mniejszą przepustowość lub większą wysokość spiętrzenia.

3.2.5. Obliczanie przepustów o zatopionym wlocie i niezatopionym wylocie, całkowicie wypełnionych wodą (rys. 3.1.c).

Zależność zdolności przepustowej Q od wysokości energii H_0 strumienia spiętrzonego przed przepustem wyraża wzór:

$$Q = \mu F_p \sqrt{2g(H_0 + i_p L_p - \varepsilon h_p)} \quad [3.17]$$

Współczynnik wydatku μ należy obliczać z wzoru:

$$\mu = \sqrt{\frac{1}{1 + \zeta_{wl} + \zeta_L}} \quad [3.18]$$

gdzie: ζ_{wl} — współczynnik straty na wlocie o wartościach orientacyjnych:

- dla wlotów kołnierзовych, korytarzowych, portalowych i rozchylonych 0,33,
- dla wlotów podwyższonych i opływowych 0,20,
- dla przewodu wysuniętego z nasypu bez konstrukcji wlotowej 0,60,

ζ_L — współczynnik strat na długości równy:

$$\zeta_L = \frac{2gn^2 L_0}{R_h^{4/3}} \quad [3.19]$$

n — współczynnik szorstkości przewodu przepustu,

L_0 — długość obliczeniowa przepustu

$$L_0 = L_p - 3,6 h_p, \quad [3.20]$$

R_h — promień hydrauliczny,

ε — współczynnik z tabeli 3.1.

Dla wlotu podwyższonego z rozchylonymi skrzydłami przyjmować można:

$$\mu = 0,83 \quad \varepsilon = 0,85.$$

Wysokość energii H_0 spiętrzonego strumienia przy przepływie miarodajnym wynosi:

$$H_0 = \varepsilon h_p + \frac{Q_m^2}{2g F_p^2 \mu^2} - i_p L_p \quad [3.21]$$

Wysokość H należy wyznaczać z wzoru [3.13].

3.2.6. Obliczanie przepustów z zatopionym wlotem i zatopionym wylotem oraz przepływem pełnym przekrojem przewodu (rys. 3.1.d).

Zależność zdolności przepustowej Q od wysokości energii H_0 strumienia spiętrzonego przed przepustem wyraża wzór:

$$Q = \mu F_p \sqrt{2g (H_0 + i_p L_p - h_d)} \quad [3.22]$$

gdzie: μ — współczynnik wydatku wg wzoru [3.18].

Wysokość energii H_0 spiętrzonego strumienia o przepływie miarodajnym wynosi:

$$H_0 = h_d + \frac{Q_m^2}{2g F_p^2 \mu^2} - i_p L_p \quad [3.23]$$

Tabela 3.1. Wartości współczynników m , ε i μ dla niektórych przepustów

Lp.	Przekrój poprzeczny przepustu	Oznaczenia współczynnika	Wartości współczynników dla wlotu				
			korytarzowego, czołowego ze stożkami	kołnierowego	ze skrzydłami ukośnymi przy kącie odchylenia		
					10°	20°	(30-45)°
1	prostokątny	m^*	0,32	0,315	0,36	0,36	0,36
2		ε	0,74	0,74	0,76	0,78	0,81
3		μ	0,62	0,58	0,61	0,64	0,68
4	kołowy	m^*	0,31	0,31	0,33	0,33	0,33
5		ε	0,79	0,75	0,79	0,79	0,79
6		μ	0,65	0,62	0,66	0,69	0,70

* Podane w tabeli wartości m dotyczą przypadku pełnego dławienia bocznego, tzn. przypadku gdy $B_0 \geq 6b$. Dla przepustów z niepełnym dławieniem bocznym m wyznacza się z wzoru:

$$m = m_t + \frac{0,385 - m_t}{3F_0 - 2F_p'} F_p' \quad [3.24]$$

gdzie: m_t — wartość współczynnika m odczytana z tabeli 3.1.,

F_p' — pole przekroju wlotu przewodu przepustu przy rzędnej zwierciadła wody spiętrzonej.

3.2.7. Przepusty z przewodami o przekroju kołowym

3.2.7.1. Dla przepustów z niezatopionym wylotem (rys.3.1.a, b, c) omówionych w 3.2.3, 3.2.4 i 3.2.5 wstępnego doboru średnicy przewodu przepustu D dla przepływu $Q = Q_m$ można dokonać korzystając z tabeli 3.2. Podaje ona dla różnych przepływów Q i średnic D wysokości spiętrzonej wody przed przepustem H i prędkości wody w przepuście v . Tabela ta dotyczy przypadku szczególnego:

- przepust krótki, o spadku dna zbliżonym do spadku krytycznego,
- pełne dławienie boczne na wlocie, czyli $B_0 \geq 6b$,

- przepust z wlotem prostopadłym, ze współczynnikami: $m = 0,31$, $\varepsilon = 0,79$, $\mu = 0,65$,
- pomijalnie mała prędkość dopływowa v_o , czyli $H_o = H$.

Dla innych przypadków odczytane wartości mają charakter orientacyjny.

3.2.7.2. Parametry ruchu krytycznego h_{kr} , b_{kr} i F_{kr} obliczyć można korzystając z tabeli 3.3. Wartości względne tych parametrów odczytuje się w funkcji parametru pomocniczego:

$$W_Q = \frac{Q}{D^2 \sqrt{gD}} \quad [3.25]$$

3.2.7.3. Dla przepustów całkowicie wypełnionych wodą (rys.3.1.c i d) omówionych w 3.2.5 i 3.2.6.:

- wartość współczynnika ζ_{wl} zależy od geometrii wlotu; należy ją przyjmować z literatury lub w przybliżeniu wg 3.2.5,
- wartość współczynnika ζ_L jest równa

$$\zeta_L = \frac{2 g n^2 L_o}{0,157 D^{4/3}} \quad [3.26]$$

można ją również obliczyć z wzoru

$$\zeta_L = \lambda \frac{L_p}{D} \quad [3.27]$$

przyjmując $\lambda = 0,025 \div 0,03$ zależnie od szorstkości przewodu przepustu.

Tabela 3.2. Orientacyjne zdolności przepustowe, głębokości spiętrzonej wody i prędkości przepływu dla przepustów o kołowym przekroju przewodu

Q (m ³ /s)	D (m)							
	0,8		1,0		1,2		1,4	
	H (m)	v (m/s)	H (m)	v (m/s)	H (m)	v (m/s)	H (m)	v (m/s)
0,4	0,60	1,69	0,55	1,60	0,52	1,53	0,50	1,49
0,6	0,76	1,94	0,69	1,80	0,65	1,74	0,62	1,68
0,8	0,91	2,18	0,81	1,98	0,76	1,88	0,72	1,82
1,0	1,10	2,42	0,93	2,14	0,86	2,01	0,81	1,93
1,2	1,32	2,69	1,03	2,30	0,95	2,14	0,90	2,05
1,4	1,57	3,00	1,14	2,43	1,04	2,26	0,98	2,15
1,6	1,85	3,33	1,29	2,60	1,13	2,37	1,05	2,24
1,8	2,18	3,67	1,43	2,76	1,21	2,47	1,12	2,33
2,0	—	—	1,57	2,92	1,29	2,58	1,19	2,41
2,5	—	—	2,01	3,38	1,54	2,84	1,36	2,61
3,0	—	—	2,55	3,91	1,80	3,12	1,52	2,81
3,5	—	—	—	—	2,10	3,42	1,68	3,00
4,0	—	—	—	—	2,46	3,75	1,92	3,20
4,5	—	—	—	—	—	—	2,14	3,40
5,0	—	—	—	—	—	—	2,38	3,63

Tabela 3.3. Parametry ruchu krytycznego w przewodach o przekroju kołowym

W_Q	h_{kr}/D	b_{kr}/D	F_{kr}/D	W_Q	h_{kr}/D	b_{kr}/D	F_{kr}/D
0,0107	0,100	0,4088	0,0409	0,2952	0,550	0,8048	0,4426
0,0166	0,125	0,4533	0,0567	0,3214	0,575	0,8129	0,4674
0,0238	0,150	0,4925	0,0739	0,3487	0,600	0,8200	0,4920
0,0322	0,175	0,5275	0,0923	0,3771	0,625	0,8262	0,5164
0,0418	0,200	0,5591	0,1118	0,4068	0,650	0,8314	0,5404
0,0526	0,225	0,5879	0,1323	0,4377	0,675	0,8356	0,5640
0,0647	0,250	0,6142	0,1536	0,4700	0,700	0,8389	0,5872
0,0778	0,275	0,6383	0,1755	0,5040	0,725	0,8412	0,6099
0,0921	0,300	0,6606	0,3487	0,5397	0,750	0,8425	0,6319
0,1076	0,325	0,6810	0,2213	0,5776	0,775	0,8427	0,6531
0,1241	0,350	0,6999	0,2450	0,6181	0,800	0,8420	0,6736
0,1418	0,375	0,7174	0,2690	0,6619	0,825	0,8401	0,6931
0,1605	0,400	0,7334	0,2934	0,7102	0,850	0,8371	0,7115
0,1803	0,425	0,7482	0,3180	0,7649	0,875	0,8328	0,7287
0,2012	0,450	0,7617	0,7649	0,8294	0,900	0,8272	0,7445
0,2231	0,475	0,7741	0,3677	0,9104	0,925	0,8201	0,7586
0,2461	0,500	0,7854	0,3927	1,0248	0,950	0,8113	0,7707
0,2701	0,525	0,7956	0,4177	1,2332	0,975	0,8002	0,7802

3.3. Obliczenia stanowiska dolnego

3.3.1. Cel i zakres obliczeń

Obliczenia mają na celu zaprojektowanie dolnego stanowiska budowli w sposób zapobiegający jej zniszczeniu wskutek podmycia fundamentów. Zakres analiz i obliczeń obejmuje:

- wymiary i kształt wylotu,
- wymiary umocnień koryta w dolnym stanowisku,
- głębokość rozmyć,
- zaprojektowanie umocnień koryta.

3.3.2. Głębokość i prędkość na wylocie z przewodu przepustu

3.3.2.1. Głębokości wody h_{wyl} w przekroju wylotowym przewodu przepustu, potrzebne do oceny warunków przepływu za budowlą, można przyjmować wg tabeli 3.4.

3.3.2.2. Prędkości wody w przekroju wylotowym przewodu przepustu należy określać z wzoru:

$$v_{wyl} = \frac{Q_m}{F_{wyl}} \quad [3.28]$$

gdzie: F_{wyl} — pole przekroju strumienia na wylocie odpowiadające napelnieniu h_{wyl} .

3.3.3. Ukształtowanie wypadu

Odpowiednio ukształtowany i umocniony odcinek koryta poniżej wylotu, nazywany wypadem, ma na celu rozproszczenie przepływu na większą szerokość i zmniejszenie głębokości rozmyć koryta. Podane dalej zalecenia ograniczają się tylko do konstrukcji wypadu i nie obejmują sposobów kształtowania przejść z wypadu w koryto naturalne.

Wypad wymaga umocnienia, gdy $v_{wyl} > 1,2 v_{nr}$. Prędkość nierozmywającą v_{nr} należy przyjmować wg 2.3.1.2.

Wypad powinien być ukształtowany względem osi przewodu przepustu tak, aby strumień rozszerzał się symetrycznie z szerokości wylotu b_{wyl} (rys.3.2) do szerokości koryta umocnionego B_w , na długości zależnej od warunków hydraulicznych w dolnym stanowisku budowli.

Tabela 3.4. Głębokości w przekroju wylotowym przepustu

Lp.	Warunki przepływu w przewodzie przepustu	Warunki wypływu na wylocie	Spadek dna przepustu i_p	Głębokość na wylocie h_{wyl}
1	Przepływ niepełnym przekrojem (o swobodnym zwierciadle wody w przewodzie)	nie zatopiony	$< i_{kr}$	$(0,7 \div 0,8) h_{kr}$
2			$\geq i_{kr}$	$(0,7 \div 1,0) h_o^*$
3		zatopiony	$< i_{kr}$	h_d
4			$\geq i_{kr}$	$(0,7 \div 1,0) h_o^*$
5	Przepływ pełnym przekrojem (pod ciśnieniem)	nie zatopiony	-	$0,85 h_p$
6		zatopiony	-	h_p

gdzie: h_o – głębokość w ruchu jednostajnym w przewodzie,

* – za głębokość bezpieczną zaleca się przyjmować $h_{wyl} = 0,7h_o$.

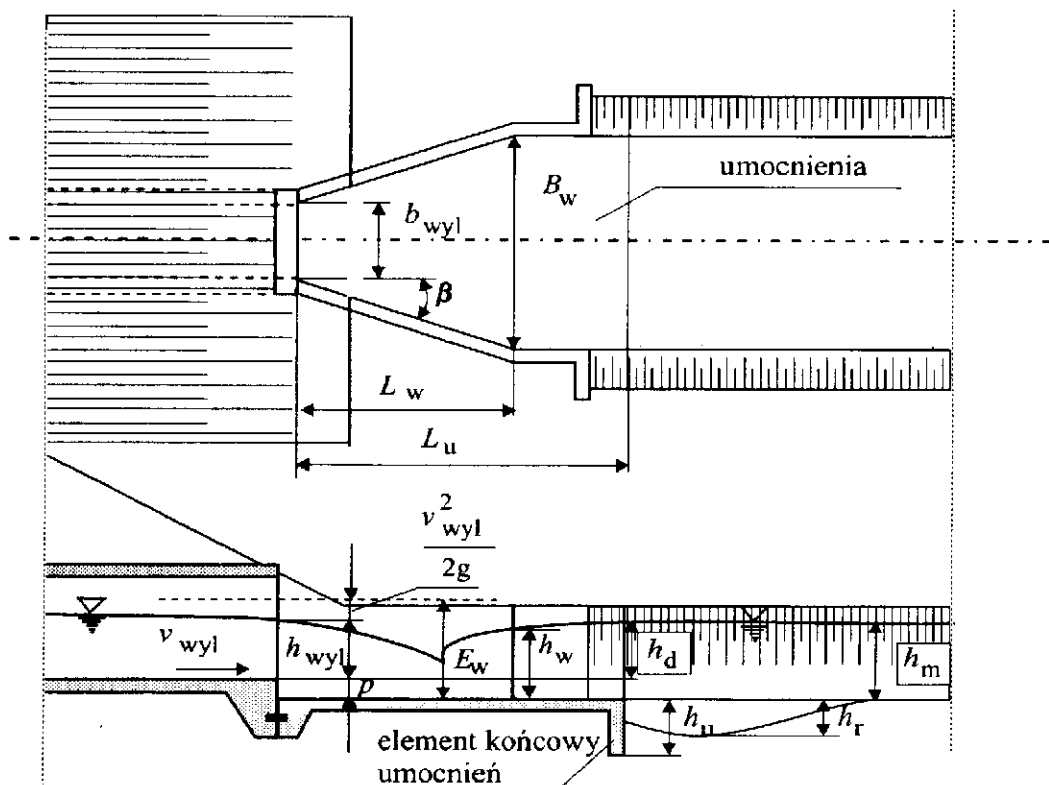

Rys.3.2. Schemat wypadu i jego umocnień

Jeśli wypadek ma charakter umocnionej powierzchni, a przekrój poprzeczny koryta cieku jest bardzo mały lub koryto nie jest wykształcone, zaleca się formowanie wypadu w postaci prostokątnej powierzchni umocnionej o wymiarach w planie $L_u \times B_w$.

We wszystkich przypadkach, gdy koryto wypadu przechodzi w ukształtowane koryto cieku, np. rowu, zaleca się stosowanie prostoliniowego w planie rozszerzenia wypadu.

Podane dalej zalecenia dotyczą przypadków, gdy uskok dna na końcu wylotu przepustu p nie

przekracza 0,2 m. Gdy uskok ten jest większy, w obliczeniach wypadu należy uwzględnić rzeczywistą wysokość energii strumienia wody spadającego na płytę wypadu.

Kąt β odchylenia ścian wypadu od jego osi (rys.3.2) należy określać:

- dla ruchu rwącego w korycie odpływowym z wzoru:

$$\beta = \arctg \left(\frac{1}{0,30 Fr_{wyl} + 0,54} \right) \quad [3.29]$$

gdzie: $Fr_{wyl} = \frac{v_{wyl}^2}{g h_{wyl}}$ — liczba Froude'a w przekroju wylotowym

- dla ruchu spokojnego w tym korycie z wykresu Šerenkova na rys. 3.3

gdzie: $Fr_d = \frac{v_d^2}{g h}$ — liczba Froude'a w przekroju koryta odpływowego, za wypadem.

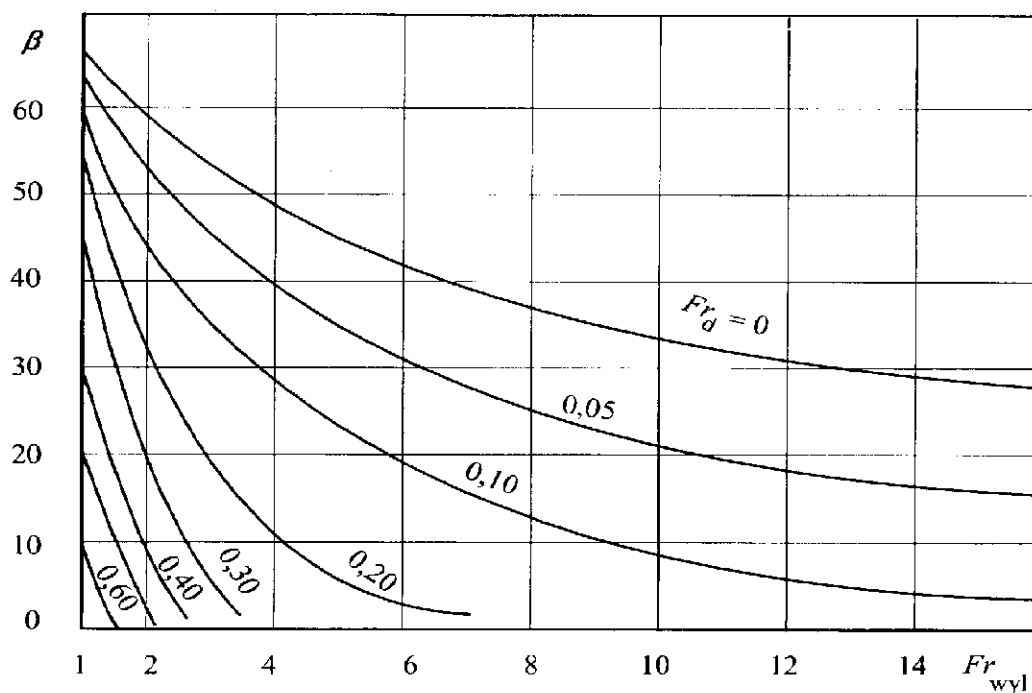

Rys.3.3. Wykres Šerenkova do określania kąta β w stopniach

Wartości h_{wyl} i v_{wyl} należy określać zgodnie z 3.3.2.1 i 3.3.2.2, a wartość średniej głębokości wody h i prędkości v_d wyznaczać z warunków przepływu w korycie odpływowym przy przepływie miarodajnym. Jeśli na wylocie przepustu występuje uskok dna, to przy obliczeniach głębokość odmierza się od dna koryta lub powierzchni umocnionej.

Po określeniu kąta β rozszerzenia ścian wylotu przepustu lub umocnionego koryta za małym mostem należy obliczyć długość wypadu L_w , na którym następuje całkowite rozszerzenie się strumienia:

$$L_w = \frac{B_w - b_{wyl}}{2 \operatorname{tg} \beta} \quad [3.30]$$

w którym za B_w należy podstawić szerokość umocnień na wypadzie równą:

– szerokości koryta wypadu (dno i skarpy umocnione) równej (2÷3) światła małego mostu lub (3÷5) światła przepustu,

- szerokości umocnionej powierzchni traktowanej jako szerokość wypadu, gdy dolina cieką jest płaska i szeroka, zatapiana w czasie przejścia przepływu miarodajnego, a koryto cieką niewykształcone lub bardzo małe.

3.3.4. Ocena warunków hydraulicznych poniżej wylotu.

Warunki przepływu w dolnym stanowisku budowli kształtują się pod wpływem głębokości i prędkości przepływu w przekroju wylotu i w korycie odpływowym. Głębokość h_m w dolnym stanowisku budowli określa się jako różnicę rzędnej zwierciadła wody odpowiadającej przepływowi miarodajnemu i rzędnej dna wypadu (dna koryta poniżej wylotu).

W celu ustalenia warunków hydraulicznych na wypadzie, w przypadku ruchu spokojnego w korycie odpływowym, należy porównać h_{wyl} z głębokością h_{kr} w przewodzie przepustu.

Jeżeli $h_{wyl} < h_{kr}$, to w obrębie stanowiska dolnego wystąpi odskok hydrauliczny i wymagane jest specjalne ukształtowanie odcinka koryta - wypadu.

Jeżeli $h_{wyl} \geq h_{kr}$, to na wylocie z przepustu odskok hydrauliczny nie wystąpi i wystarczy wtedy umocnienie dna odpowiednie dla prędkości wylotowej.

W przypadku wystąpienia odskoku należy obliczyć:

- głębokość sprzężoną z głębokością na wylocie:

$$h_{2wyl} = \frac{h_{wyl}}{2} \left(\sqrt{1 + 8 \frac{Q_m^2}{g b_{wyl}^2 h_{wyl}^3}} - 1 \right) \quad [3.31]$$

- głębokość strumienia w ruchu rwącym, w przekroju poprzecznym na końcu rozszerzenia wypadu h_w , z równania:

$$h_w + \frac{1,1 Q_m^2}{2g h_w^2 B_w^2} = p + h_{wyl} + \frac{v_{wyl}^2}{2g} \quad [3.32]$$

gdzie: B_w — szerokość umocnień na wypadzie dobrana wg 3.3.3,

p — wzniesienie dna przepustu na wylocie nad poziomem płyty dna wypadu;

- głębokość strumienia sprzężoną z głębokością h_w z równania:

$$h_{2w} = \frac{h_w}{2} \left(\sqrt{1 + 8 \frac{Q_m^2}{g B_w^2 h_w^3}} - 1 \right) \quad [3.33]$$

Porównanie wartości obliczonych głębokości pozwala zakwalifikować rozpatrywaną sytuację do jednego z następujących przypadków:

- $h_{2wyl} \leq h_d$ — przejście z ruchu rwącego w przewodzie w ruch spokojny w korycie odbywa się w formie odskoku zatapiającego strumień w przekroju wylotowym budowli,
- $h_{2wyl} > h_m \geq h_{2w}$ — odskok powstaje na długości rozszerzającego się wypadu lub w jego końcowym przekroju,
- $h_{2w} > h_m$ — odskok jest odsunięty, co oznacza, że powstaje on w korycie, poniżej rozszerzonego wypadu,

gdzie: $h_m = h_d + p$ — głębokość w kanale odpływowym, odpowiadająca rzędnej miarodajnej z_m .

3.3.5. Umocnienia wypadu

Koryto za wylotem przepustu lub małego mostu powinno być umocnione, a długość umocnień L_u powinna spełniać następujące warunki:

- $L_u \geq L_w$, gdzie L_w — długość wypadu określona wg 3.3.3.,
- $L_u = (2\div 3)D$ lub $(2\div 3)b$; D — średnica przewodu kołowego, b — szerokość otworu prostokątnego.

Typ umocnienia należy dobierać w zależności od prędkości obliczeniowej v_{obl} , której wartość zaleca się przyjmować jako równą $1,5 v_{wyl}$ i powinno być ono układane na filtrze odwrotnym.

Zaleca się stosować na końcu umocnień pionowy lub nachylony element ochronny (rys.3.4), zagłębiony na $h_u \geq 1,3 \Delta h_r$, gdzie: Δh_r — głębokość rozmycia obliczona dla występującego w dolnym stanowisku rodzaju ruchu wg 3.3.6.

3.3.6. Głębokość rozmycia

Do zaprojektowania głębokości założenia elementu zabezpieczającego na końcu umocnień potrzebna jest znajomość głębokości rozmycia koryta. Teoretyczną głębokość rozmycia należy obliczać w zależności od lokalizacji odskoku zgodnie z przypadkami podanymi w 3.3.4:

- w przypadku a), gdy odskok zatapia wylot budowli:

$$\Delta h_r = h_d \left(\frac{v_{wyl}}{v_{nr}} - 1 \right) \quad [3.34]$$

- w przypadku b), gdy odskok powstaje na rozszerzającym się wypadzie:

$$\Delta h_r = 1,85 h_{2w} - h_d \quad [3.35]$$

- w przypadku c), gdy odskok powstaje poza wypadem:

$$\Delta h_r = 1,5 h_d \quad [3.36]$$

Rzeczywistą maksymalną głębokość rozmycia oblicza się z wzoru:

$$\Delta h_{rmax} = k \Delta h_r \quad [3.37]$$

Współczynnik redukcyjny k należy przyjmować z przedziału $(0,6\div 0,8)$, przy czym wartości mniejsze odpowiadają małym zlewniom, w których wezbrania są krótkotrwałe.

Jeśli obliczona głębokość rozmyć przekracza 2 m, należy na wylocie budowli zaprojektować urządzenie do rozpraszania energii (nieckę, próg, szykany itp.) zgodnie z zasadami projektowania wypadów budowli piętrzących lub zastąpić przepust małym mostem.

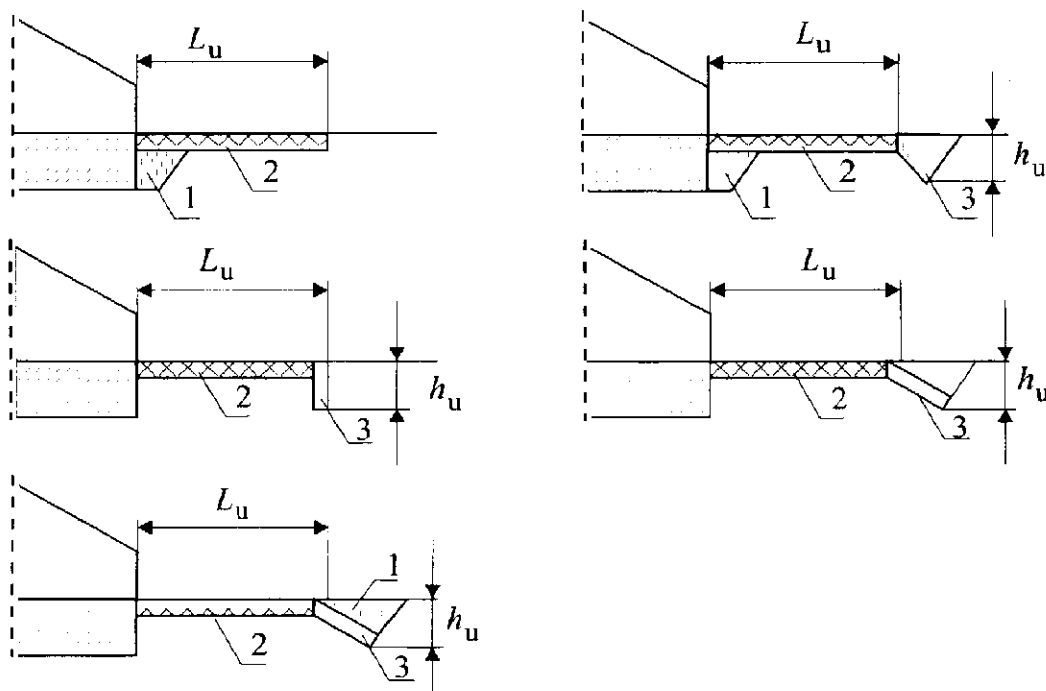

Rys.3.4. Typy umocnień poniżej przepustów i małych mostów: 1 — przyzma kamieni, 2 — narzut, bruk, płyty lub inne umocnienia dna, 3 — element kończący umocnienie.

3.4. Światło małego mostu z dnem umocnionym

3.4.1. Przypadki obliczeniowe

W korycie cieku może panować ruch rwący (podkrytyczny) lub spokojny (nadkrytyczny). Metody obliczeń podane dalej nie obejmują przypadku, gdy mały most powoduje przejście z ruchu rwącego w spokojny powyżej obiektu. Zasady rozwiązań pozwalających na uniknięcie zmiany rodzaju ruchu przed mostem podane są w p.3.2.2.2.

Dla małego mostu zbudowanego na cieku, w którym panuje ruch spokojny, mogą wystąpić dwa przypadki różniące się sposobem obliczeń. Kryterium podziału stanowi warunek:

$$NH > h_d \quad [3.38]$$

gdzie: N — współczynnik zależny od kształtów przyczółków, dobierany z tabeli 3.5,
 H — głębokość wody spiętrzonej przed mostem równa różnicy rzędnej zwierciadła wody spiętrzonej z_s i rzędnej umocnionego dna pod mostem,
 h_d — głębokość wody poniżej mostu równa różnicy rzędnej zwierciadła wody i rzędnej umocnionego dna pod mostem.

Jeżeli warunek [3.38] jest spełniony, wytwarza się spiętrzenie przed mostem, głębokość pod mostem maleje do głębokości krytycznej, a za mostem powstaje niebezpieczeństwo silnych rozmyć związanych z przejściem do ruchu spokojnego.

Jeżeli warunek [3.38] nie jest spełniony, przepływ w przekroju mostowym nie zmienia charakteru (ruch spokojny pozostaje spokojnym, a rwący - rwącym).

3.4.2. Wyznaczanie minimalnego światła mostu dla założonego spiętrzenia przed mostem

Po ustaleniu wysokości wzniesienia spiętrzonej wody nad umocnionym dnem pod mostem H , należy obliczyć prędkość w przekroju przed mostem po spiętrzeniu v_s oraz wysokość energii przed mostem $H_0 = H + v_s^2/2g$.

Dla wybranego rodzaju przyczółków należy dobrać z tabeli 3.5 wartość współczynnika N i sprawdzić warunek [3.38].

Jeżeli jest on spełniony, to minimalne światło mostu L należy obliczać ze wzoru:

$$L = \frac{Q_m}{m\sqrt{2gH_0^{3/2}}} \quad [3.39]$$

Jeżeli warunek [3.38] nie jest spełniony, to minimalne światło mostu L jest równe:

$$L = \frac{Q_m}{\mu h_d \sqrt{2g(H_0 - h_d)}} \quad [3.40]$$

Wartości współczynników m i μ dobiera się z tabeli 3.5.

3.4.3. Wyznaczanie minimalnego światła mostu dla założonej prędkości pod mostem.

Prędkość dopuszczalną pod mostem v dobiera się w zależności od odporności podłoża na rozmycia (v_{nr} wg 2.3.1.2.) lub zastosowanych umocnień (v_d wg 2.3.1.3.).

Dla przypadku spełnienia warunku [3.38] minimalne światło mostu należy obliczać z wzoru:

$$L = \frac{8 Q_m}{2.6 m v^3} \quad [3.41]$$

Jeżeli warunek [3.38] nie jest spełniony, to minimalne światło mostu równe jest:

$$L = \frac{Q_m}{\mu v (H_0 - v_0^2 / 2g)} \quad [3.42]$$

H_0 we wzorze [3.42] oblicza się wstępnie dla warunków przepływu bez spiętrzenia.

Przed przyjęciem światła mostu nie jest możliwe określenie wartości H_0 i H , zatem warunek [3.38] nie może być więc sprawdzony. Należy więc obliczyć L wzorem [3.41], następnie określić H dla tego przypadku i sprawdzić warunek [3.38]. Jeżeli warunek ten nie jest spełniony, obliczenia należy wykonać wzorem [3.42].

3.4.4. Obliczanie głębokości wody spiętrzonej H przed mostem o przyjętym świetle L

Jeżeli warunek [3.38] jest spełniony, to:

$$H = \left(\frac{Q}{m L \sqrt{2g}} \right)^{2/3} - \frac{v_s^2}{2g} \quad [3.43]$$

Ze względu na zależność v_s od głębokości H , obliczenie należy prowadzić metodą iteracyjną, przyjmując w pierwszym przybliżeniu v_s równe prędkości w przekroju bez spiętrzenia v_0 .

Prędkość przepływu w przekroju mostowym należy obliczać z wzoru:

$$v = \frac{Q_m}{k L H} \quad [3.44]$$

gdzie: k — współczynnik dobrany z tabeli 3.5.

Jeżeli warunek [3.38] nie jest spełniony, spiętrzenie przed mostem jest niewielkie i może być określone wg 2.4.

3.4.5. Rozmycia za odcinkiem umocnionego dna oraz zasady kształtowania części wylotowej (wypadu) dla małego mostu przyjmuje się wg 3.3.

Tabela 3.5. Współczynniki dla małych mostów

Lp.	Rodzaj przyczółków	μ	m	N	k
1	ze skrzydłami krzywoliniowymi	0,93	0,36	0,78	0,54
2	z korpusem wtopionym w nasyp	0,91	0,35	0,80	0,52
3	ze skrzydłami ukośnymi	0,88	0,34	0,81	0,49
4	ze skrzydłami równoległymi do osi drogi	0,86	0,33	0,83	0,47
5	ze skrzydłami prostopadłymi do osi drogi	0,83	0,32	0,84	0,45

Załącznik nr 2

KLASY OBCIĄŻEŃ TABOREM SAMOCHODOWYM OBIEKTÓW INŻYNIERSKICH

1. Klasy obciążeń taborem samochodowym obiektów inżynierskich zależne od klasy drogi określa tabela:

Klasa drogi	Klasa obciążenia taborem samochodowym według PN-85/S-10030
A, S, GP, G	A
Z, L	co najmniej B
D	co najmniej C

2. Obiekty inżynierskie usytuowane w ciągach dróg krajowych, stanowiących część europejskiej infrastruktury drogowej, lub dróg o znaczeniu obronnym powinny być zaprojektowane:

- 1) nowo budowane — na klasę obciążenia A,
- 2) odbudowywane, rozbudowywane i przebudowywane — na klasę obciążenia co najmniej B.

3. Pomosty obiektów mostowych, o których mowa w ust. 2, powinny być zaprojektowane:

- 1) na klasę obciążenia A – w obiektach nowo budowanych oraz odbudowywanych, rozbudowywanych i przebudowywanych,
- 2) na obciążenie pojazdem specjalnym według załącznika nr 3 do rozporządzenia, ze współczynnikiem obciążenia $\gamma_f = 1,35$, w obiektach:
 - a) nowo budowanych — klasy 150.
 - b) odbudowywanych, rozbudowywanych i przebudowywanych — co najmniej klasy 100.

4. Do obliczeń sprawdzających konstrukcje nośne składanych obiektów mostowych powinny być przyjęte pionowe obciążenia taborem samochodowym klasy B ze współczynnikami jak dla układu wyjątkowego i klasy C ze współczynnikami jak dla układu podstawowego.

POJAZDY SPECJALNE WEDŁUG UMOWY STANDARYZACYJNEJ NATO
(STANAG 2021)

1. Pojazd specjalny – klasa 150

Pojazd kołowy: - ciężar całkowity : $Q = 1514 \text{ kN}$

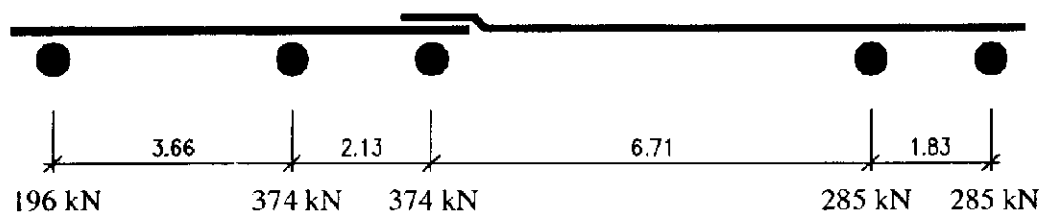

Minimalny rozstaw kół i szerokości opon osi krytycznej:

oś wózka zwrotnego – szerokość opony 610 mm

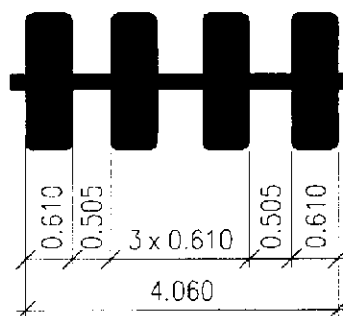

Uwaga: wymiary podano w metrach.

2. Pojazd specjalny – klasa 100

Pojazd kołowy: - ciężar całkowity : $Q = 1023 \text{ kN}$

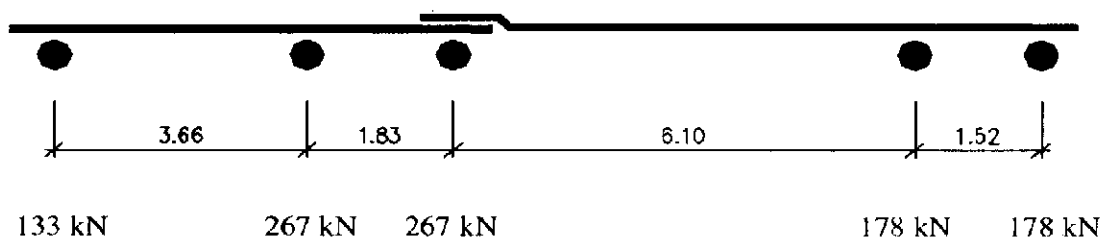

Minimalny rozstaw kół i szerokości opon osi krytycznej:

- oś pojedyncza – szerokość opony 533 mm

- oś wózka zwrotnego – szerokość opony 457 mm

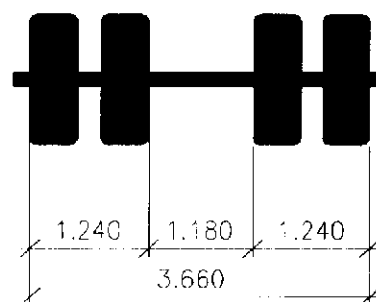

- oś pojedyncza – szerokość opony 533 mm

- oś wózka zwrotnego – szerokość opony 533 mm

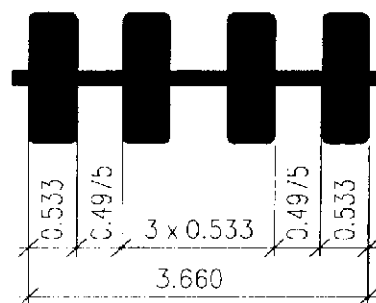

Do obliczeń powinna być przyjęta oś wywołująca większe wartości sił wewnętrznych w konstrukcji pomostu.

Uwaga: wymiary podano w metrach.